

NOVO DIGY

Tastiera digitale via radio
Radio digital selector
Clavier à code radio en applique
Digitale Funktastatur
Selector digital
Selector digital

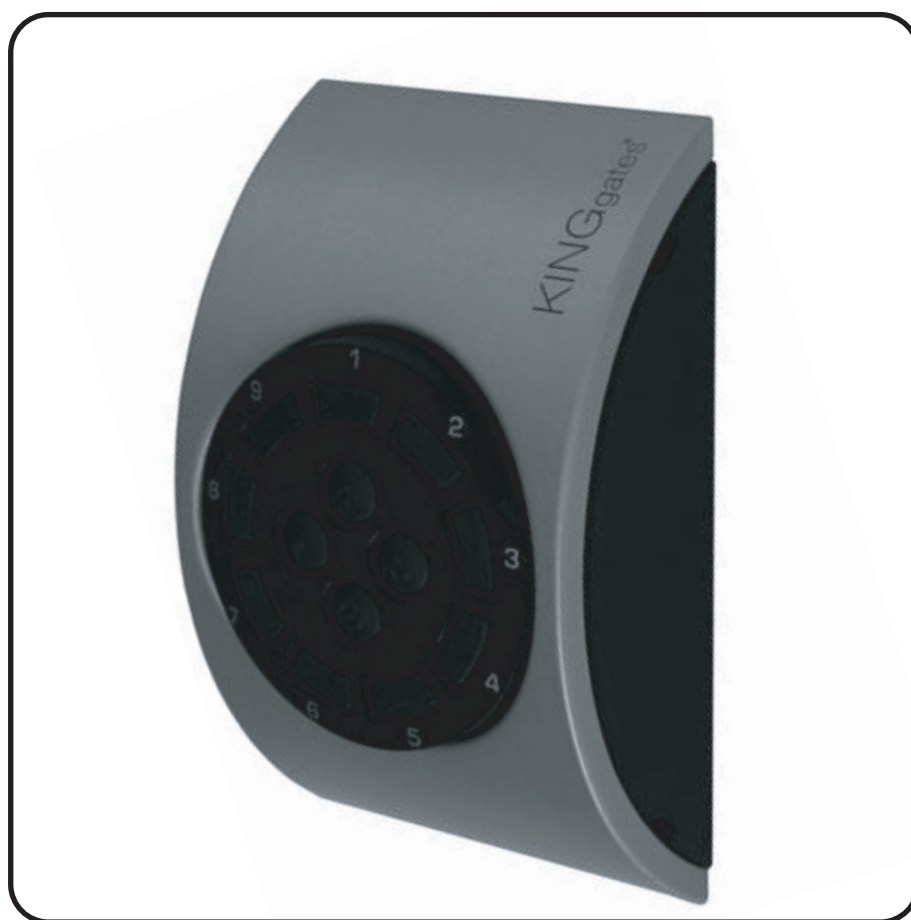

I MANUALE ISTRUZIONI
GB INSTRUCTION MANUAL
F MANUEL D'INSTRUCTIONS

D ANLEITUNGS HEFT
E MANUAL DE INSTRUCCIONES
PT MANUAL DE INSTRUÇÕES

I NOVO DIGY - TASTIERA DIGITALE

6

TASTO CANALE A



TASTO CANALE D
(libero da codifica)

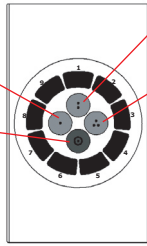

TASTO CANALE B



TASTO CANALE C



TASTI NUMERICI PER
INSERIMENTO CODICE

TASTO PER ATTIVAZIONE
CANALE LIBERO DA CODIFICA

TASTI PER ATTIVAZIONE CANALI
ATTIVABILI CON CODIFICA

DESCRIZIONE

I tasti si dividono in 9 tasti numerici con i quali si immettono i codici di accesso e 4 tasti che corrispondono ai canali. Di questi, 3 attivano il canale solo dopo aver digitato la corretta sequenza di accesso, mentre il quarto può essere attivato direttamente

1 - DESCRIZIONE GENERALE

La tastiera è un dispositivo di comando via radio **433.920MHz** alimentato da 2 batterie **tipo AAA**. Dispone di 3 canali protetti da combinazione numerica personalizzabile e di un quarto canale attivabile senza codifica (vedi fig.6). Per funzionare necessita di un ricevitore King-gates in grado di ricevere e decodificare il segnale.

2 - FISSAGGIO DELLA TASTIERA

❗ **Prima di fissare definitivamente la tastiera si consiglia di procedere all'inserimento del codice nella ricevente (vedi paragrafo 8 e 10).**

- Aprire la tastiera (Vedi fig.5)
- Inserire le batterie nella sede apposita (particolare "D" fig.5)
- Forare la base negli appositi punti (particolari "B" fig. 3 e 4)
- Procedere al fissaggio verificando di rispettare il verso della base indicato dalle frecce (particolare "UP" figura 3 e 4)
- Richiudere la tastiera verificando il corretto posizionamento della guarnizione sulla base (particolare "C" fig.5)

3 - SEGNALAZIONI

- **STAND-BY** : dopo 10 secondi di inattività la tastiera emetterà un segnale acustico prolungato ed entrerà in **stand-by**
- Ad ogni pressione di un tasto corrisponde un breve segnale acustico.
- In caso di batteria scarica all'accensione la tastiera emetterà un segnale acustico a tre toni.
- Dopo aver inserito una **codifica corretta** ed aver premuto il canale corrispondente la tastiera emetterà un segnale acustico prolungato.
- Se viene inserita una codifica non riconosciuta la tastiera emetterà un segnale acustico di errore.

4 - SOSTITUZIONE DELLE BATTERIE

Per sostituire le batterie bisogna aprire la tastiera, sfilare il portabatterie (particolare "D" fig.5) da sotto la scheda e inserire le nuove batterie tipo AAA.

5 - MESSA IN FUNZIONE DELLA TASTIERA

Per utilizzare i canali "A", "B" o "C" (protetti da combinazione numerica) è necessario eseguire prima la programmazione di paragrafo 7 e poi quella di paragrafo 8. Per utilizzare il canale "4" (libero da combinazione numerica) è necessario eseguire la programmazione di paragrafo 10. Una volta programmato almeno un canale vedi paragrafo 11.

6 - MODIFICA DELLA PASSWORD DI GESTIONE PROGRAMMAZIONI

La password è necessaria per poter procedere alla programmazione dei canali "A", "B" e "C" (paragrafo 7). Si consiglia di personalizzarla e comunicarla alla persona che gestirà l'impianto (vedi modulo in fondo al manuale dove è indicato anche come sostituire le batterie).

❗ **La password di default è 1111. Se la tastiera è fissata orizzontalmente ed è stata attaccata l'etichetta (particolare A vedi fig.2) la password è 3333.**

❗ **Le password create devono avere un numero di cifre compreso tra 3 e 8**

Con la tastiera in stand-by (vedi paragrafo 3) mantenere premuti i tasti canali A e C (⊕ + ⊕) fino a sentire "3 BIP"

Inserire la password esistente che si desidera sostituire e premere il tasto canale D (⊕). La tastiera emette "3 BIP"

Reinserire la nuova password per conferma e premere il tasto canale 4 (⊕). La tastiera emette "3 BIP"

Inserire la nuova password e premere il tasto canale 4 (⊕). La tastiera emette "3 BIP"

7 - CREAZIONE O MODIFICA DI UNA COMBINAZIONE NUMERICA ABBINATA AI CANALI "A", "B" O "C"

Questa procedura crea o modifica una combinazione numerica in grado di attivare un canale "A", "B" o "C". Essendo una programmazione interna alla tastiera non è necessario essere vicini al ricevitore. Se è stata creata (quindi non modificata) una combinazione numerica per la prima volta è necessario fare anche la procedura di paragrafo 8 per far funzionare il sistema.

❗ **Le codifiche create possono avere da 3 a 5 cifre**

Con la tastiera in stand-by (vedi paragrafo 3) mantenere premuti i tasti canali A e B (⊕ + ⊕) fino a sentire "3 BIP"

Inserire la password di gestione programmazioni (vedi paragrafo 6) e premere il tasto D (⊕). La tastiera emette "3 BIP"

La tastiera emette un "BIP" prolungato per segnalare che ha creato/modificato

Inserire la combinazione numerica desiderata seguita dal canale scelto (es: 12345 ⊕).

❗ **Se è già presente un codice abbinato al canale scelto, questo verrà sostituito**

❗ **Se viene smarrita una combinazione abbinata ad un canale è sufficiente ripetere questa procedura per crearne una nuova**

8 - INSERIMENTO DI UNA COMBINAZIONE NUMERICA NELLA CENTRALE/RICEVENTE

⚠ Si consiglia di memorizzare il codice prima di fissare la tastiera, in modo da potersi avvicinare al ricevente e verificare l'effettiva ricezione del codice stesso.

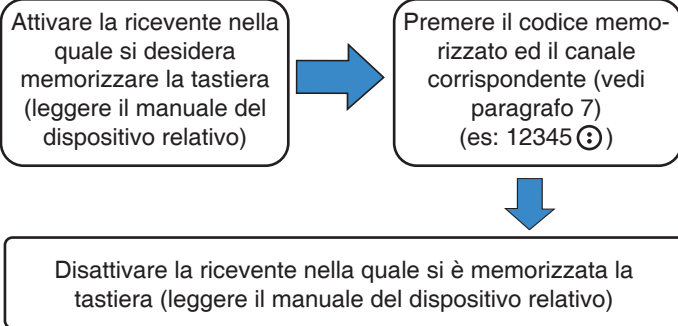

9 - CANCELLAZIONE DI UNA COMBINAZIONE NUMERICA ABBINATA AD UN CANALE

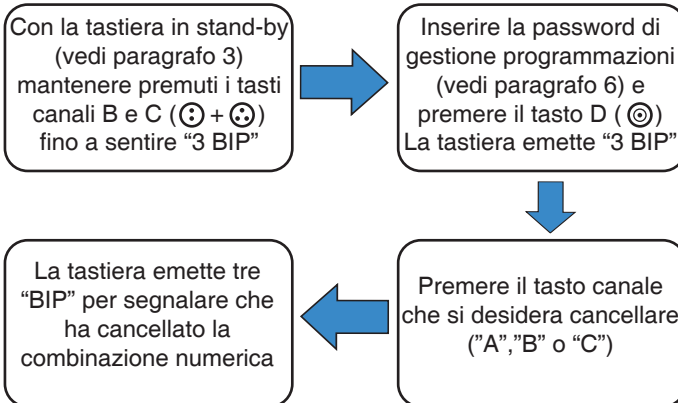

10 - MEMORIZZAZIONE DI UN CODICE SUL CANALE 4

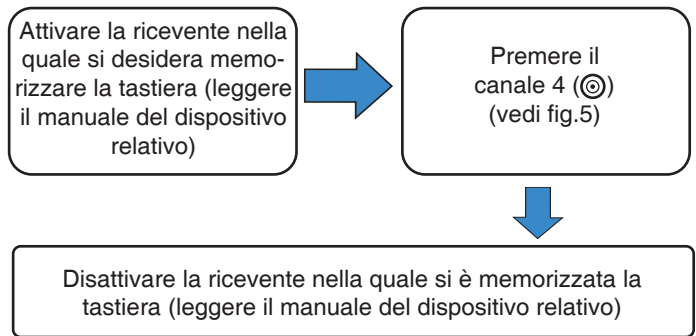

11 - UTILIZZO DELLA TASTIERA

Una volta programmato almeno un canale, per l'attivazione è sufficiente digitare il codice di attivazione ed il canale abbinato (es. 12345 ☺). Se si desidera attivare il sistema con il canale 4 è sufficiente premere il tasto corrispondente (☺).

12 - CANCELLAZIONE TOTALE DEI CODICI

Per cancellare i codici radio memorizzati è necessario resettare la memoria della ricevente nella quale si è memorizzata la tastiera (leggere il manuale del dispositivo relativo)

EN

NOVO DIGY - RADIO DIGITAL SELECTOR

6

CHANNEL A KEY



CHANNEL D KEY
(free activation)

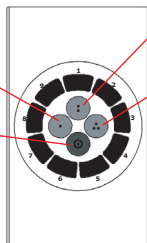

CHANNEL B KEY



CHANNEL C KEY



DESCRIPTION

The keys are divided into 9 numeric keys with which you enter the access codes and 4 keys that correspond to channels. Of these, 3 channels active only after you input the correct access sequence, while can be activated directly

NUMERIC KEYS FOR CODE INPUT

KEY FOR FREE CHANNEL ACTIVATION

KEYS FOR CODED CHANNEL ACTIVATION

1 - GENERAL DESCRIPTION

The keypad "NOVO-DIGY" is a radio control device **433.920MHz** powered by 2 **AAA** batteries. It has 3 channels protected by a numeric combination code and a fourth channel can be activated without code input (see Figure 6). It needs a King-gates receiver that can decode the signal.

2 - FIXING THE KEYPAD

⚠ Before fixing the keypad it is recommended to follow the procedure of code memorization in the desired receiver (see section 8 and 10).

- Open the keypad (see fig.5)
- Insert the batteries in the housing (ref. "D" fig.5)
- Drill the base in the designated points (ref "B" fig. 3 and 4) Proceed mounting verifying the correct way of the base indicated by the arrow (ref."UP" fig 3 and 4)
- Reclose the keypad verifying the correct position of the gasket on the base (ref "C" fig.5)

3 - AUDIBLE SIGNALS

- **STAND-BY** : After 10 seconds of inactivity the keyboard give a long beep and will enter into standby.
- Each time you press a key a short beep is given.
- If the battery is low the keypad will give three beeps.
- After entering a correct code and pressing the corresponding channel the keypad gives a long beep.
- If you enter a code not recognized the keypad will give an error beep

4 - REPLACING THE BATTERY

To replace the battery you must open the keypad, remove the battery holder (part "D" fig 5) from under the circuit board and insert the new batteries type AAA.

5 - OPERATING THE KEYPAD

To use the channels "A", "B" or "C" (protected by numeric combination) you must first perform programming as at section 7 followed by paragraph 8. To use channel "4" (does not need numeric combination) you must follow programming as per paragraph 10.

Once programmed at least one channel see section 11.

6 - MODIFYING THE MASTER PROGRAMMING PASSWORD

The password is needed to enable the programming of channels "A", "B" and "C" (section 7). We recommend that you customize and communicate it to the person who will manage the facility (see form at the end of the instruction manual where also it is illustrated how to replace the batteries).

⚠ **The default password is 1111.**

If fixed horizontal and the sticker has been attached (part A fig.2) the password is 3333.

⚠ **Passwords created must have a minimum of 3 and maximum of 8 numbers.**

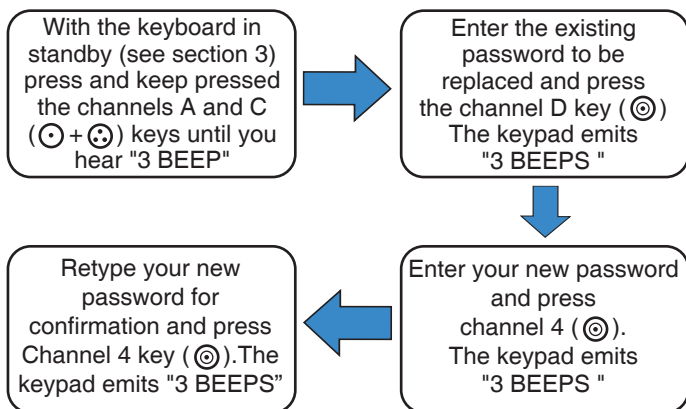

7 - CREATING OR MODIFYING OF A NUMERIC COMBINATION FOR CHANNEL "A", "B" OR "C"

This procedure creates or changes a numeric combination that can trigger channel "A", "B" or "C". As a internal programming of the keyboard it is not necessary to be next to the receiver. If you create (not change) a numeric combination for the first time you must also do the procedure in paragraph 8 to operate the system.

⚠ **The combinations created are made up from 3 to 5 numbers**

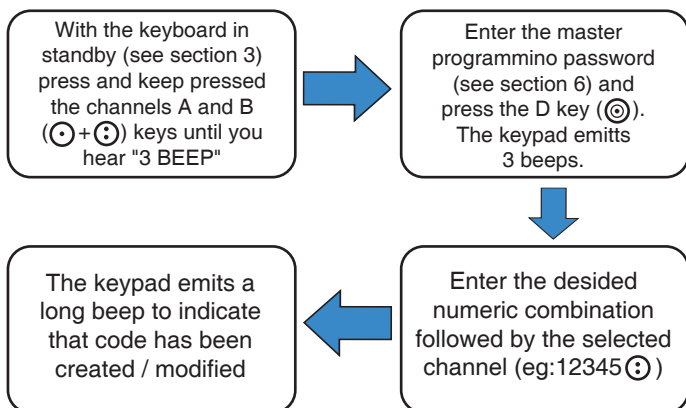

⚠ **If you already have a code combined to the selected channel, it will be replaced**

⚠ **If you forget a combination combined to a channel just repeat this procedure to create a new combination**

8 - ENTERING A NUMERIC COMBINATION ON CONTROL UNIT / RECEIVER

⚠ **It is recommended to memorize the codes before mounting the keypad, in order to be within reach of the receiver card and verify the cose reception.**

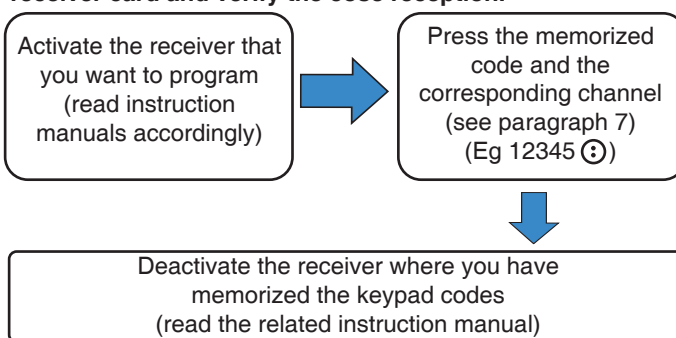

9 - CANCELLING A NUMERICAL COMBINATION TO A SPECIFIC CHANNEL

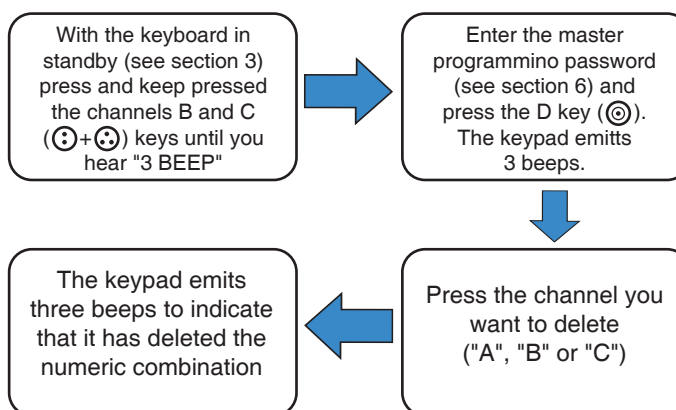

10 - MEMORIZING A CODE IN CHANNEL 4

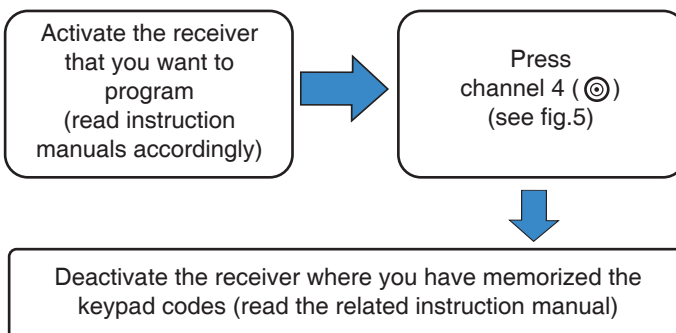

11 - USING THE KEYPAD

Once programmed the code and channel for activation type in programmed code a relative channel (ex. 12345⊕). If you desire to activate the receiver with channel 4 (⊕) you just need to press the relative key (no code is required).

12 - DELETING ALL THE CODES

To clear the memorized codes you must reset the receiver memory in which you have memorized the codes (read related instruction manual).

6

TOUCHE CANAL A



TOUCHE CANAL D

(libre de code)

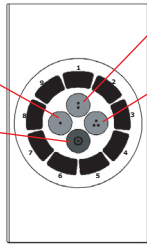

TOUCHE CANAL B



TOUCHE CANAL C

TOUCHES NUMÉRIQUES
POUR INSERTION CODETOUCHE POUR ACTIVATION
CANAL LIBRE DE CODETOUCHE POUR SÉLECTIONNER
CANAL ACTIVATION PAR LE CODAGE**DESCRIPTION**

Le NOVO Digy est composé de 9 touches numérotées pour entrer le code et de 4 touches "A", "B", "C", "D" qui correspondent à 4 canaux. 3 canaux sont actifs avec 1 code, le dernier canal est en accès direct.

1 - DESCRIPTION GÉNÉRALE

Le clavier "NOVO DIGY" est un dispositif radio en **433.920Mhz** alimenté par 2 piles **AAA**. Il dispose de 3 canaux numériques protégés par la combinaison personnalisable et le quatrième peut être activé sans code (voir Figure 6). Avec le clavier, un récepteur King-gates est nécessaire pour recevoir et décoder le signal.

2 - FIXATION DU CLAVIER

⚠ **Avant de fixer le clavier il est conseillé de mémoriser le code sur le récepteur (voir paragraphe 8 et 10).**

- Ouvrir le clavier (voir schéma 5)
- Insérer les batteries (voir partie D, schéma 5)
- Percer la base en suivant les points indiqués (voir partie "B" schéma 3 et 4)
- Procéder à la fixation en vérifiant que l'on respecte la direction de la base indiquée par les flèches (particulier UP, schéma 3 et 4)
- Refermer le clavier en vérifiant le positionnement de la garniture sur la base (voir partie C, schéma 5)

3 - SIGNAUX

- **STAND-BY** : Après 10 secondes d'inactivité, le clavier émet un bip long et entrera en mode veille.
- Chaque fois que vous appuyez sur une touche, il émet un bip court.
- Si la batterie est déchargée le clavier émet trois bips.
- Après avoir entré un code correct, et en appuyant sur le canal correspondant, le clavier émet un bip long.
- Si le clavier ne reconnaît pas le code, il émettra alors un signal d'erreur

4 - REMPLACEMENT DES PILES

Pour remplacer les piles il faut ouvrir le clavier, retirer le support de batterie ("D" fig.5) sous la carte et insérer les nouvelles piles AAA.

5 - MISE EN FONCTION DE CLAVIER

Pour utiliser les canaux "A", "B" ou "C" (protégés par une combinaison numérique) il est nécessaire d'exécuter la programmation du paragraphe 7 puis celle du paragraphe 8. Pour utiliser le canal "4" (libre de combinaison numérique) il est nécessaire d'exécuter la programmation du paragraphe 10 dès qu'un canal est programmé.

6 - MODIFICATION DU PASSWORD DE GESTION PROGRAMMATION

Le password est nécessaire pour pouvoir procéder à la programmation des canaux "A", "B" et "C" (paragraphe 7). On conseille de personnaliser et de communiquer à la personne qui contrôle l'installation (voir dans le manuel le remplacement des batteries).

⚠ **Le password par défaut est 1111. Si le clavier est installé horizontalement et l'étiquette a été fixée (voir partie A, schéma 2) la password est 3333.**

⚠ **Les passwords créés doivent être composés d'un chiffre compris entre 3 et 8**

Avec le clavier en stand-by (voir le paragraphe 3) maintenir pressées les touches canaux A et C (☺ + ☺) jusqu'à entendre "3 BIPS"

Insérer le password existant que l'on désire remplacer et presser la touche canal D (☺). Le clavier émet "3 BIPS"

Insérer les nouveaux passwords et presser la touche canal D (☺). Le clavier émet "3 BIPS"

Insérer le nouveau password et presser la touche canal D (☺). Le clavier émet "3 BIPS"

7 - CRÉATION OU MODIFICATION D'UNE COMBINAISON NUMÉRIQUE JUMELÉE AUX CANAUX "A", "B" OU "C"

Cette procédure crée ou modifie une combinaison numérique apte à activer un canal "A", "B" ou "C". Étant une programmation interne au clavier il n'est pas nécessaire être proche du récepteur. Si vous créez (même modifiez pas) une combinaison numérique pour la première fois, vous devez aussi la procédure de paragraphe 8 pour faire fonctionner le système.

⚠ **Les codes créés peuvent avoir de 3 à 5 chiffres**

Avec le clavier en stand-by (voir le paragraphe 3) maintenir pressées les touches canaux A et B (☺ + ☺) jusqu'à entendre "3 BIPS"

Insérer le password de gestion programmation (voir le paragraphe 6) et presser la touche D (☺). Le clavier émet "3 BIPS"

Le clavier émet un "BIP" prolongé pour signaler qu'il a créé/modifié le code

Insérer la combinaison numérique suivie par le canal choisi (ex: 12345☺)

⚠ **S'il existe déjà un code jumelé au canal choisi, celui-ci sera remplacé**

⚠ **Si la combinaison d'un canal a été perdue il suffit de répéter cette procédure pour en créer une nouvelle**

8 - INSERTION D'UNE COMBINAISON NUMÉRIQUE DANS LA CENTRALE / RÉCEPTEUR

ⓘ On conseille de mémoriser le code avant de fixer le clavier, de façon à pouvoir se rapprocher et vérifier la réception effective du code même.

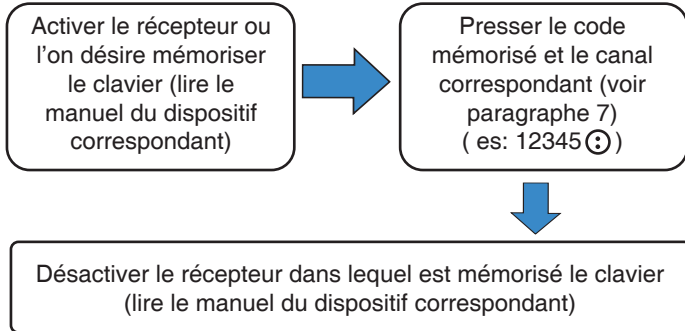

9 - EFFACEMENT D'UNE COMBINAISON NUMÉRIQUE D'UN CANAL

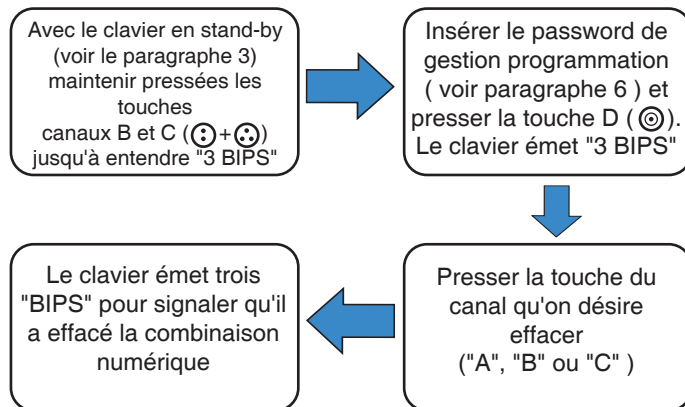

10 - MÉMORISATION D'UN CODE SUR LE CANAL 4

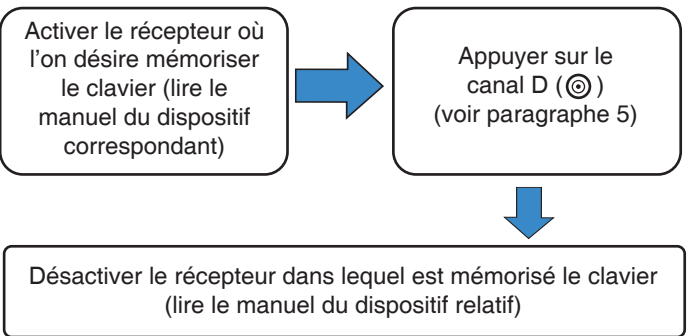

11 - UTILISATION DU CLAVIER

Dès qu'un canal est programmé pour l'activation taper le code d'activation et le canal (es. 12345☺).

12 - ANNULATION CODES

Pour effacer les codes mémorisés il est nécessaire d'effacer la mémoire du récepteur où est mémorisé le clavier (lire le manuel du dispositif correspondant).

D NOVO DIGY - DIGITALE FUNKTASTATUR

6

TASTE KANAL A



TASTE KANAL D
(ohne
Verschlüsselung)



TASTE KANAL B



TASTE KANAL C

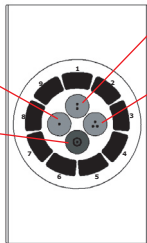

BESCHREIBUNG

Die Tasten sind folgendermaßen unterteilt, 9 numerische Tasten, mit denen die Zugriffscodes eingegeben werden und 4 Tasten, die den Kanälen entsprechen. 3 davon schalten den Kanal erst nach der Eingabe der richtigen Zugriffssequenz ein, der vierte kann dagegen direkt eingeschaltet werden

■ MIT VERSCHLÜSSELUNG
EINSCHALTBARE KANALWAHLTASTEN

■ NUMERISCHE TASTEN
FÜR DIE CODE-EINGABE

■ EINSCHALTSTASTE FREIER ZU
VERSCHLÜSSELNDER KANAL

1 - ALLGEMEINE BESCHREIBUNG

Die Tastatur ist eine Funkbedienvorrichtung mit 433.920MHz, die von 2 Batterien AAA gespeist wird. Sie besitzt 3 Kanäle, die durch eine individuelle Nummernkombination geschützt ist und einen vierten Kanal, der ohne Verschlüsselung eingeschaltet werden kann (siehe Abb. 6). Für den Betrieb benötigt man eine Empfänger King-gates, der das Signal empfangen und entschlüsseln kann.

2 - BEFESTIGUNG DER TASTATUR

ⓘ Vor der endgültigen Befestigung der Tastatur, empfiehlt es sich den Code in den Empfänger einzugeben (siehe Abschnitte 8 und 10).

- Die Tastatur öffnen (siehe Abb.5)
- Die Batterien in ihre Aufnahme legen (Detail "D" Abb.5)
- Das Unterteil an den gekennzeichneten Punkten (Details "B" Abb. 3 und 4) bohren
- Die Tastatur befestigen, dabei auf die Richtung des Unterteils achten, die von den Pfeilen angezeigt wird (Detail "UP" Abbildung 3 und 4)
- Die Tastatur wieder schließen, dabei auf die richtige Anbringung der Dichtung am Unterteil achten (Detail "C" Abb.5)

3 - ANZEIGEN

- **STAND-BY**: nach 10 Sekunden ohne Betätigung ist ein längeres akustisches Signal zu hören und die Tastatur geht ins Stand-by.
- Bei jedem Tastendruck ist ein kurzes akustisches Signal zu hören.
- Bei leerer Batterie ertönt beim Einschalten der Tastatur ein akustisches Dreiklangsignal.
- Nach Eingabe einer korrekten Verschlüsselung und nach Drücken des entsprechenden Kanals ertönt ein längeres akustisches Signal.
- Falls eine nicht erkannte Verschlüsselung eingegeben wird, gibt die Tastatur ein Fehlersignal aus.

4 - AUSTAUSCH DER BATTERIEN

Zum Austausch der Batterien, die Tastatur öffnen, den Batteriehalter (Detail "D" Abb.5) unter der Karte herausnehmen und die neuen Batterien AAA einlegen.

5 - INBETRIEBNAHME DER TASTATUR

Zum Benutzen der Kanäle "A", "B" oder "C" (durch Nummernkombination geschützt) muss man vorher die Programmierung des Abschnitts 7 und dann des Abschnitts 8 vornehmen. Zum Benutzen des Kanals "4" (ohne Nummernkombination) muss man vorher die Programmierung des Abschnitts 10 vornehmen. Hat man zumindest einen Kanal programmiert, siehe Abschnitt 11.

6 -PASSWORDÄNDERUNG DER PROGRAMMIERVERWALTUNG

The password is needed to enable the programming of channels "A", "B" and "C" (section 7). We recommend that you customize and communicate it to the person who will manage the facility (see form at the end of the instruction manual where also it is illustrated how to replace the batteries).

⚠ **Das Standardpassword lautet 1111. Wenn die Tastatur horizontal festgelegt ist und das Etikett angeklebt ist, ist das Password 3333**

⚠ **Die erstellten Passwords müssen ein Anzahl Ziffern zwischen 3 und 8 enthalten.**

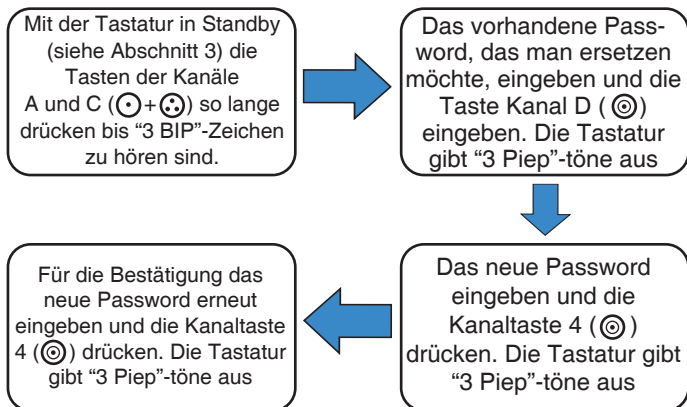

7 - ERSTELLUNG ODER ÄNDERUNG EINER NUMMERNKOMBINATION FÜR DIE KANÄLE "A", "B" ODER "C"

Dieser Ablauf erstellt oder ändert eine Nummernkombination, mit der ein Kanal "A", "B" oder "C" aktiviert werden kann. Da es sich um eine Programmierung in den Tasten handelt, muss man sich nicht in der Nähe des Empfängers aufhalten. Wenn man eine Nummernkombination zum ersten Mal erstellt (und folglich nicht ändert), muss auch der Ablauf des Abschnitts 8 durchgeführt werden, damit das System funktioniert.

⚠ **Die erstellten Verschlüsselungen können 3 bis 5 Ziffern umfassen**

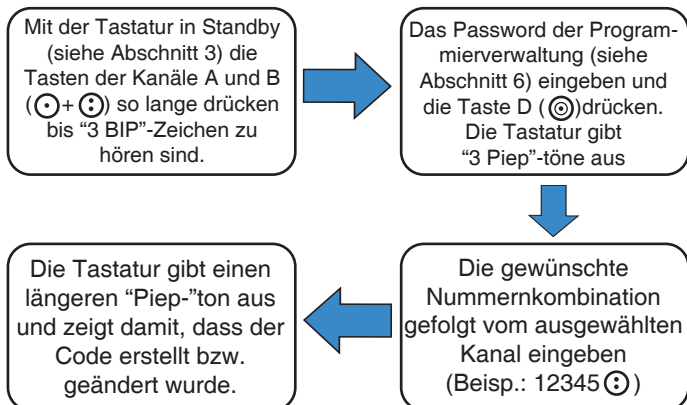

⚠ **Falls dem ausgewählten Kanal bereits ein Code zugeordnet wurde, wird dieser ersetzt.**

⚠ **Wenn die einem Kanal zugeordnete Kombination verloren geht, genügt es, für die Erstellung eines neuen Codes diesen Vorgang zu wiederholen.**

8 - EINGABE EINER NUMMERNKOMBINATION IN DIE STEUER-EINHEIT BZW. IN DEN EMPFÄNGER

⚠ **Es empfiehlt sich, den Code vor der Befestigung der Tastatur zu speichern, damit man sich dem Empfänger nähern kann und den tatsächlichen Erhalt des Codes überprüfen kann.**

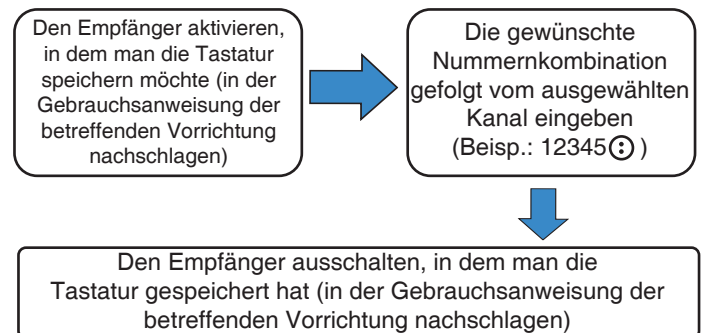

9 - LÖSCHUNG EINER NUMMERNKOMBINATION, DIE EINEM KANAL ZUGEORDNET IST

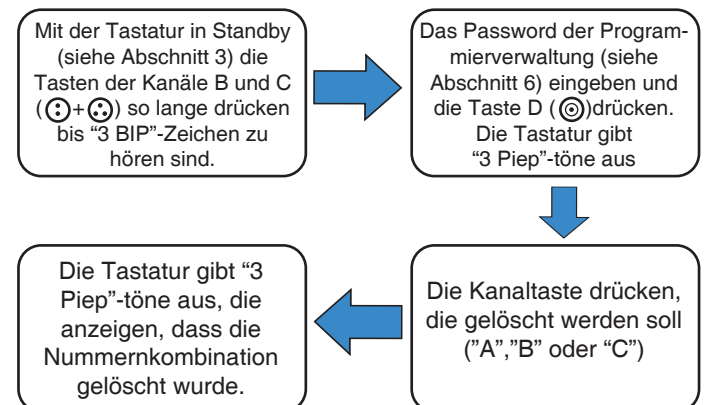

10 - SPEICHERUNG EINES CODES AUF KANAL 4

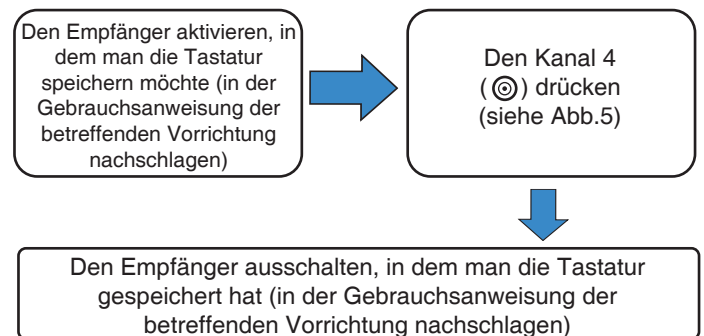

11 - BENUTZUNG DER TASTATUR

Nach dem zumindest ein Kanal programmiert wurde, genügt für die Aktivierung die Eingabe des Einschaltcodes und des zugeordneten Kanals (Beisp. 12345⊕). Soll das System mit dem Kanal 4 (⊙) aktiviert werden, genügt das Drücken der entsprechenden Taste.

12 - LÖSCHEN ALLER CODES

Zum Löschen der gespeicherten Funkcodes muss der Speicher des Empfängers zurückgesetzt werden, in dem die Tastatur gespeichert wurde (in der Gebrauchsanweisung der betreffenden Vorrichtung nachschlagen).

6

BOTÓN DE CANAL A

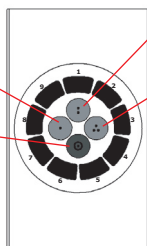
BOTÓN DE CANAL B
(libre de codificación)

BOTÓN DE CANAL B



BOTÓN DE CANAL C

**DESCRIPCIÓN**

El teclado se divide en 9 teclas numéricas que introducen los códigos de acceso y 4 teclas que corresponden a los canales. De ellos, 3 activan el canal sólo después de escribir la secuencia correcta de acceso, mientras el cuarto se puede activar directamente

TECLAS NUMÉRICAS PARA INTRODUCIR EL CÓDIGO
BOTÓN DE ACTIVACIÓN DE CANAL LIBRE DE CODIFICACIÓN
TECLAS PARA SELECCIONAR EL CANAL ACTIVABLE A TRAVÉS DE CODIFICACIÓN
1 - DESCRIPCIÓN GENERAL

El teclado "NOVO-DIGY" es un dispositivo de control de radio 433.920MHz que funciona con 2 pilas **AAA**. Cuenta con 3 canales protegidos por combinación digital personalizable y un cuarto canal que se puede activar sin cifrado (ver Figura 6). Necesita un receptor King-gates para recibir y decodificar la señal.

2 - FIJACIÓN DEL TECLADO

⚠ **Antes de ajustar el teclado definitivamente, se recomienda de insertar el código en el receptor (ver párrafos 8 y 10).**

- Coloque las pilas en su alojamiento (particular "D" fig. 5)
- Agujerear la base en los puntos apropiados (particular "B" fig. 3 y 4)
- Proceder a la fijación, respetando la dirección de la base indicada por las flechas (particular "UP" Figura 3 y 4)
- Cerrar de nuevo el teclado comprobando la posición correcta de la junta sobre la base (particular "C" fig. 5)

3 - SEÑALES

- **STAND-BY** : Después de 10 segundos de inactividad, emite un pitido largo y entrará en modo de espera.
- Cada vez que se pulsa una tecla, emite un sonido breve.
- Si la batería está descargada, emite tres tonos.
- Después de haber insertado una codificación correcta y presionando el canal correspondiente el teclado emite un pitido largo.
- Si se introduce un código que no está reconocido, el teclado emite un pitido de error.

4 - CAMBIO DE LAS PILAS

Para reemplazar las baterías, es necesario abrir el teclado, retirar el soporte de la batería (particular "D" fig. 5) por debajo de la tarjeta e introducir las nuevas pilas AAA.

5 - PUESTA EN MARCHA DEL TECLADO

Para utilizar los canales "A", "B" o "C" (protegidos por la combinación numérica) es necesario ejecutar la programación del párrafo 7 antes de la programación del párrafo 8. Para utilizar el canal "4" (libre de combinación numérica) es necesario ejecutar la programación del párrafo 10. Una vez programado al menos un canal, ver párrafo 11.

6 - MODIFICA DE LA CONTRASEÑA DE GESTIÓN PROGRAMACIÓN

La contraseña es necesaria para programar los canales "A", "B" y "C" (párrafo 7). Le recomendamos de personalizarla y de comunicarla a la persona que administrará la instalación (vea el formulario donde se indica también cómo cambiar las baterías).

⚠ **La contraseña estandar es 1111. Si el teclado numérico está fijado horizontalmente y estuve pegada la etiqueta (detalle A – ver imagen 2) la contraseña corresponde a 3333.**

⚠ **Las contraseñas deben tener una cantidad de dígitos entre 3 y 8**

Con el teclado en modo de espera (ver párrafo 3), mantener los botones A y C pulsados (⊕+⊕) hasta que escuche "3 BIP"

Introducir la contraseña actual que desea sustituir y pulse el canal D (⊙). El teclado emite "3 BIP"

Escribir de nuevo la nueva contraseña para confirma y pulsar el botón 4 (⊙). El teclado emite "3 BIP"

Insertar la nueva contraseña y pulsar el canal 4 (⊙). El teclado emite "3 BIP"

7 - CREACIÓN O MODIFICACIÓN DE UNA COMBINACIÓN NUMÉRICA PARA LOS CANALES "A", "B" O "C"

Este procedimiento crea o cambia una combinación numérica que puede activar un canal "A", "B" o "C". Ya que es una programación interna del teclado, no es necesario estar cerca del receptor. Si se crea una combinación numérica de la primera vez, es necesario hacer también el procedimiento del párrafo 8.

⚠ **Las codificaciones creadas pueden tener de 3 a 5 dígitos**

Con el teclado en modo de espera (ver párrafo 3), mantener los botones A y B pulsados (⊕+⊕) hasta que escuche "3 BIP"

Insertar la contraseña de gestión programaciones (ver párrafo 6) y pulsar D (⊙). El teclado emite "3 BIP"

El teclado emite un pitido largo, que indica que he creado / modificado el código

Introducir la combinación numérica deseada seguida por el canal seleccionado (por ejemplo, 12345 ⊕).

⚠ **Si ya está un código conjunto al canal seleccionado, este vendrá sustituido**

⚠ **Si ha perdido una combinación conjunta a un canal, sólo tiene que repetir este procedimiento para crear una nueva**

8 - INCLUSIÓN DE UNA COMBINACIÓN NUMÉRICA EN LA CENTRAL / RECEPTOR

ⓘ Se recomienda de almacenar el código antes de fijar el teclado, con el fin de acercarse al receptor y verificar la recepción del código.

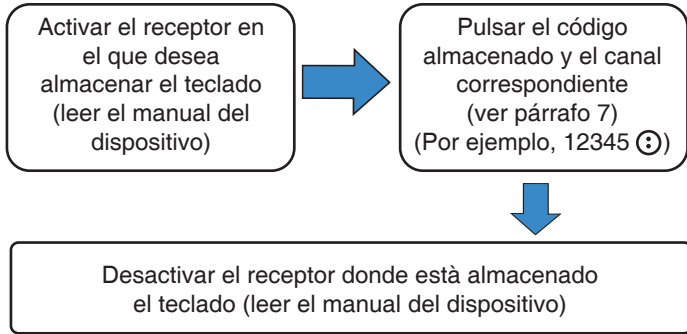

9 - CANCELACIÓN DE UNA COMBINACIÓN NUMÉRICA CONJUNTA A UN CANAL

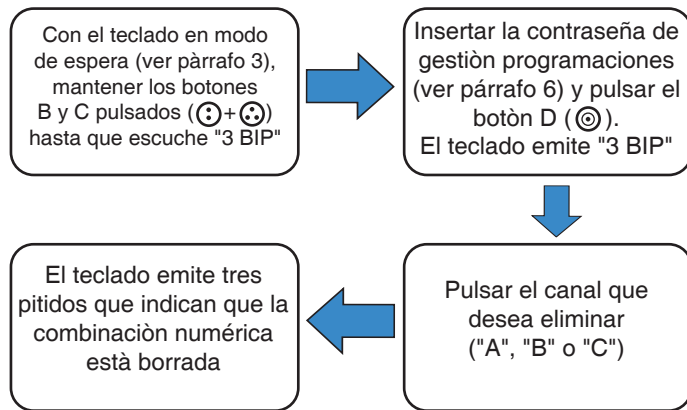

10 - ALMACENAMIENTO DE UN CÓDIGO EN EL CANAL 4

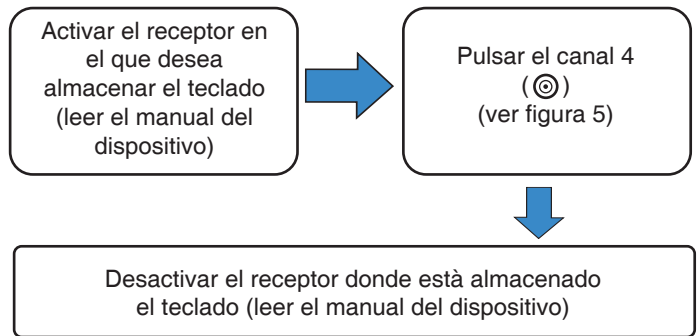

11 - USO DEL TECLADO

Una vez programado al menos un canal, para la activación es suficiente escribir el código de activación y el canal acoplado (por ejemplo, 12345☺). Si desea activar el sistema con el canal 4 es suficiente presionar el botón correspondiente (☺).

12 - CANCELACIÓN DE LOS CÓDIGOS

Para borrar los códigos almacenados es necesario poner a cero la memoria del receptor de radio donde se almacena el teclado (leer el manual del dispositivo).

PT

NOVO DIGY - TECLADO DIGITAL VIA RÁDIO

6

CHAVE CANAL A
CHAVE CANAL D (activação livre)
CHAVE CANAL B
CHAVE CANAL C

■ CHAVES NUMÉRICAS PARA INTRUDUÇÃO DE CODIGO ■ CHAVE PARA ACTIVAÇÃO DO CANAL LIVRE ■ CHAVES PARA ACTIVAÇÃO DO CANAL CODIFICADO

DESCRIÇÃO

As chaves estão divididas em 9 botões numéricos com os quais dá entrada os códigos de acesso e 4 botões que correspondem aos canais. Destes, 3 canais só ficam activos depois de introduzir a sequência correcta enquanto pode ser activada correctamente.

1 - DESCRIÇÃO GERAL

O teclado "NOVO-DIGY" é um dispositivo de controlo via rádio 433.920MHz, alimentado por duas pilhas AAA. Ele tem 3 canais protegidos por uma combinação a código numérico e um quarto canal que pode ser activado sem entrada de código (ver Figura 6). Necessita de um receptor King-Gates para descodificar o sinal.

2 - FIXAÇÃO DO TECLADO

ⓘ Antes de fixar o teclado recomenda-se que proceda à memorização de código no receptor desejado (ver ponto 8 e 10).

- Abrir o teclado (ver fig.5)
- Coloque as pilhas na caixa (ref. "D" fig.5)
- Coloque a base nos pontos designados (ref "fig" B ". 3 e 4)
- Continuar a montagem verificar a forma correcta da base indicada pela seta (ref. "UP" 3 e fig 4)
- Fechar novamente o teclado e verificar a posição correcta da junta na base (ref "C" fig.5)

3 - SINAIS SONOROS

- **STAND-BY** : Após 10 segundos de inactividade o teclado dá um longo bip e entrará em espera.
- Cada vez que você pressionar uma tecla um bip curto é dado.
- Se a bateria está fraca o teclado dará três bips.
- Depois de inserir um código correto e pressionando o canal correspondente o teclado dá um bip longo.
- Se você não inserir um código reconhecido o teclado dará um bip de erro

4 - SUBSTITUIR A PILHA

Para substituir a pilha deve abrir o teclado, retirar o suporte da pilha (parte "D" fig 5) debaixo da placa electrónica e colocar pilhas novas tipo AAA.

5 - FUNCIONAMENTO DO TECLADO

Para usar os canais "A", "B" ou "C" (protegidos por combinação numérica), primeiro deve executar a programação como na seção 7 seguido do parágrafo 8. Para usar o canal "4" (não precisa de combinação numérica), deve seguir a programação como no parágrafo nº 10. Uma vez programado, pelo menos, um canal ver seção 11.

6 - ALTERAR A PASSWORD DO PROGRAMA PRINCIPAL

A senha é necessária para permitir a programação dos canais "A", "B" e "C" (ponto 7). Recomendamos que a personalize e a comunique à pessoa que irá manusear o equipamento. (Ver formulário no final do manual de instruções onde também está ilustrado como substituir as pilhas).

❗ **A senha padrão é 1111. Se a fixação for horizontal e for colado o autoclante (colar A, por favor, veja a imagem 2), a senha é 3333.**

❗ **As passwords criadas tem de ter mínimo 3 dígitos e máximo 8.**

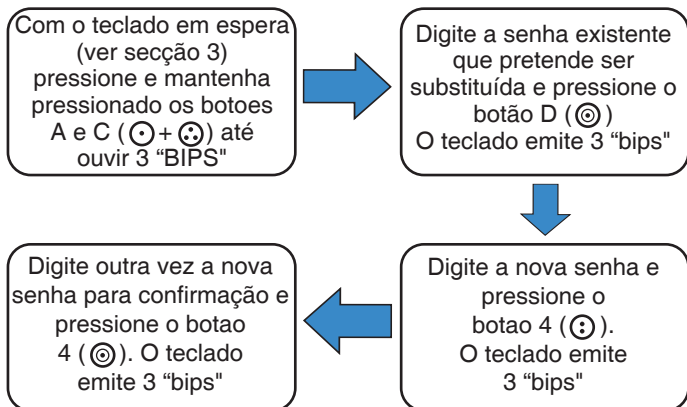

7 - CRIAÇÃO OU ALTERAÇÃO DE UMA COMBINAÇÃO NUMÉRICA PARA OS BOTOES "A", "B" ou "C"

Este procedimento cria ou altera uma combinação numérica que pode accionar os botões "A", "B" ou "C". Sendo uma programação interna do teclado, não é preciso estar próximo do receptor. Se criar (não mudar) uma combinação numérica pela primeira vez, você também deve fazer o procedimento previsto no parágrafo nº 8 para operar o sistema.

❗ **As combinações criadas são compostas por 3-5 números**

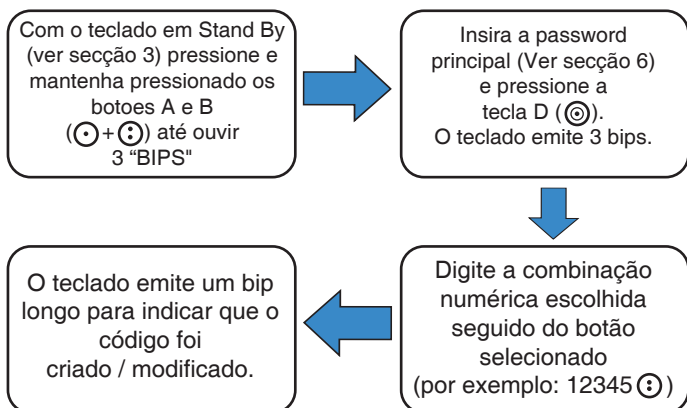

❗ **Se já tiver um código para o botão selecionado, este será substituído**

❗ **Se esquecer um código atribuído a um botão basta repetir este procedimento para criar uma nova combinação.**

8 - INTRODUIZIR UM CÓDIGO NUMA CENTRAL / RECEPTOR

❗ **Recomenda-se memorizar os códigos antes da montagem do teclado, para que esteja dentro do alcance do receptor e possa verificar a recepção.**

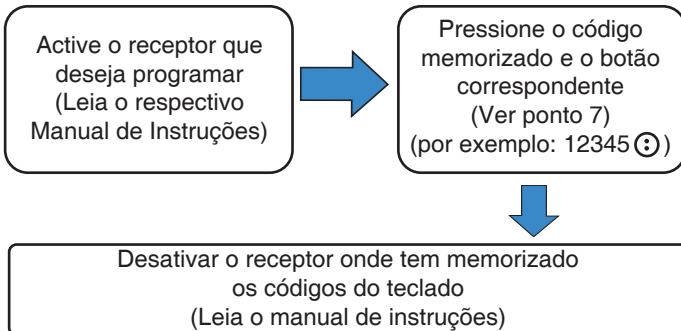

9 - ANULAÇÃO DA COMBINAÇÃO NUMÉRICA REFERENTE A UM CANAL ESPECÍFICO

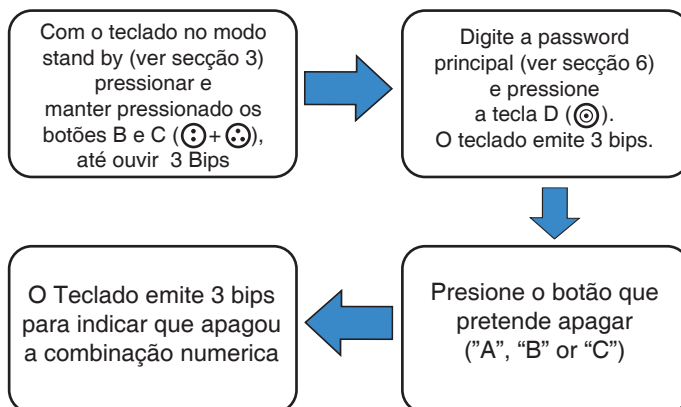

10 - MEMORIZAR UM CODIGO NO CANAL 4

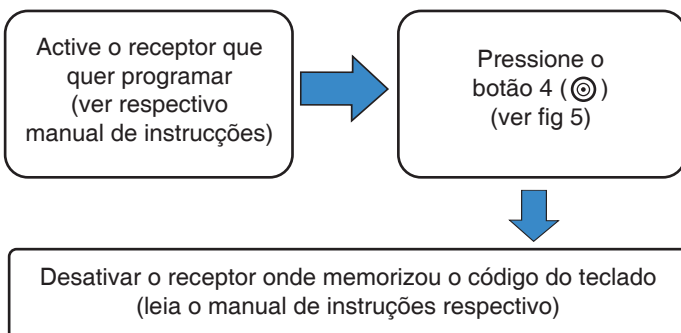

11 - USAR O TECLADO

Uma vez programado o código no respectivo Botão é activada a programação de um canal relativo (ex.: 12345 ⊕). Se deseja activar o receptor com o canal 4 (⊙) basta pressionar a tecla respectiva (nenhum código é exigido).

12 - APAGAR TODOS OS CODIGOS

Para apagar os códigos memorizados deve redefinir a memória do receptor em que tem memorizado os códigos (leia respectivo manual de instruções).

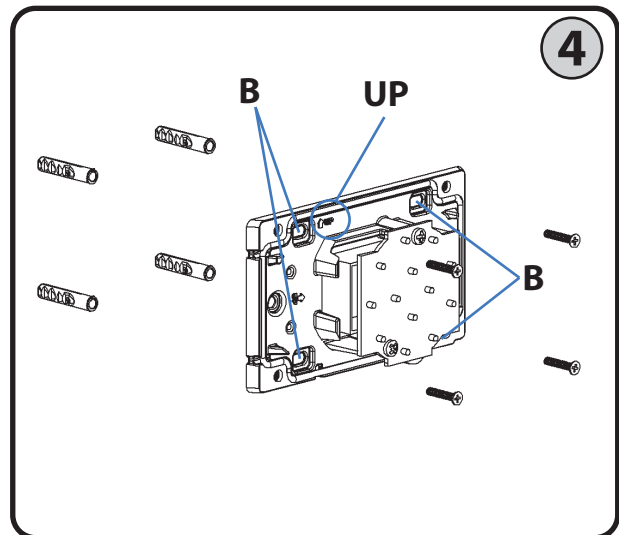
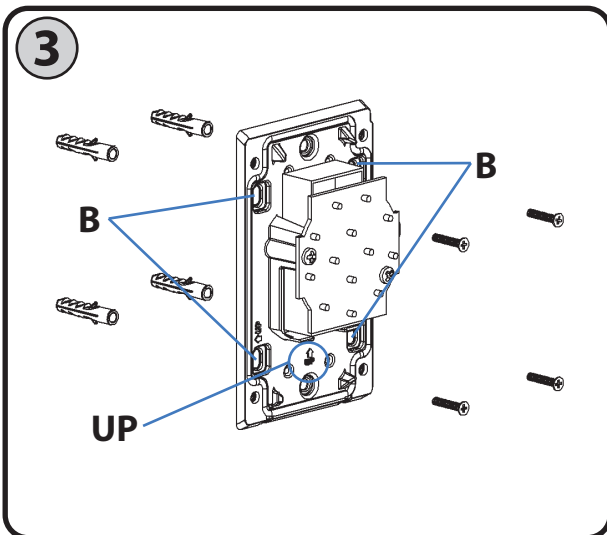
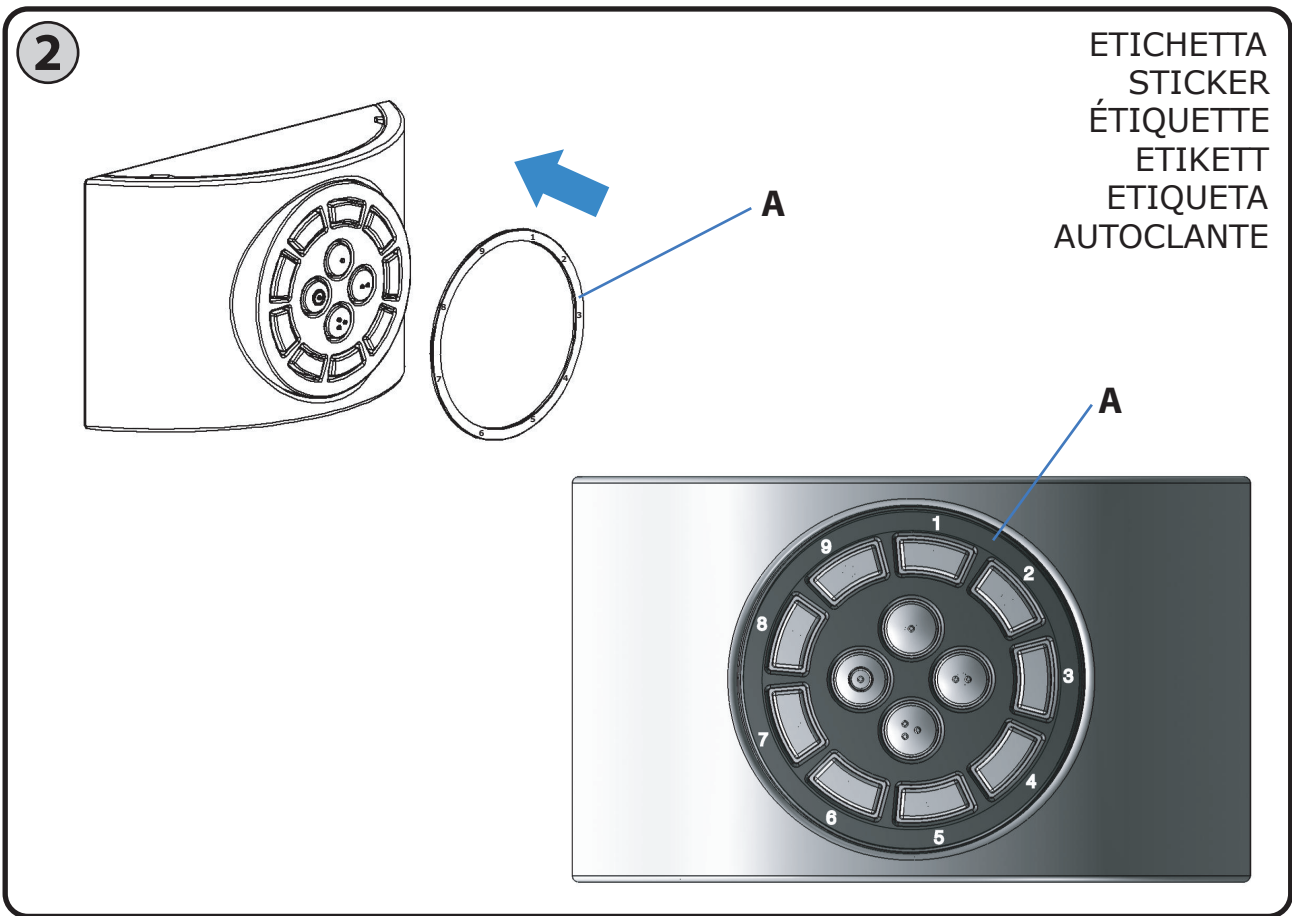
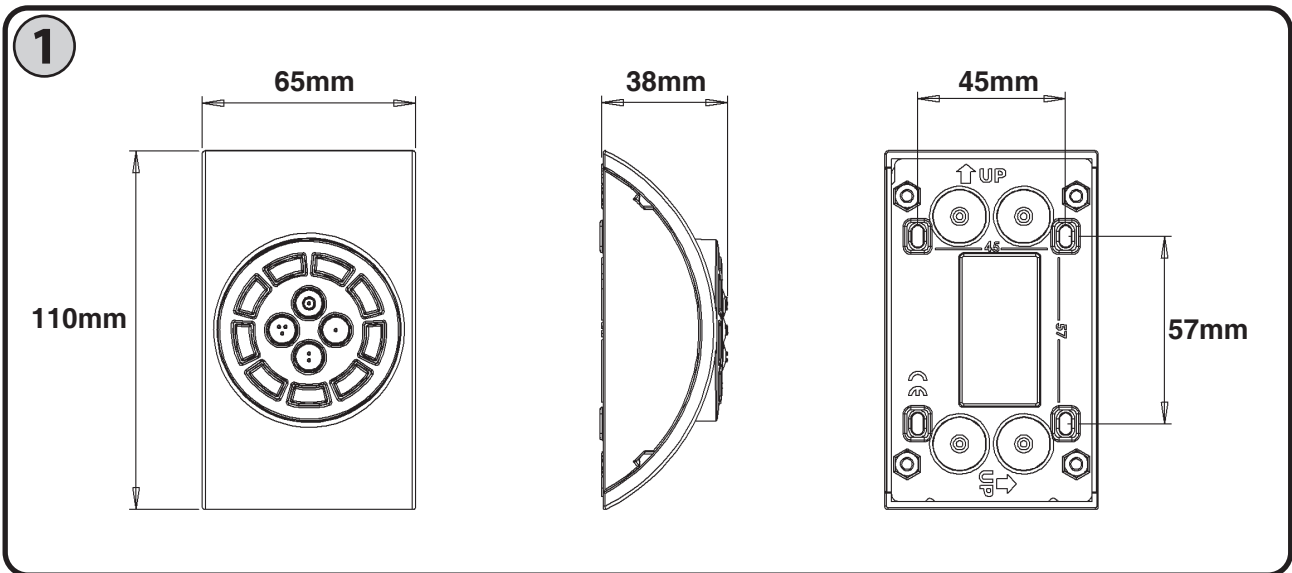

PASSWORD PER TASTIERA DIGITALE **I**

PASSWORDS DI GESTIONE
 PROGRAMMAZIONI:
 COMBINAZIONE
 CANALE 1:
 COMBINAZIONE
 CANALE 2:
 COMBINAZIONE
 CANALE 3:

PASSWORT FÜR DIGITALE TASTATUR **D**

PASSWORT DER
 PROGRAMMIERVERWALTUNG:
 KOMBINATION
 KANAL 1:
 KOMBINATION
 KANAL 2:
 KOMBINATION
 KANAL 3:

DIGITAL KEYPAD PASSWORD **EN**

MANAGEMENT PROGRAM
 PASSWORDS:
 CHANNEL 1
 COMBINATION:
 CHANNEL 2
 COMBINATION:
 CHANNEL 3
 COMBINATION:

CONTRASEÑA PARA TECLADO DIGITAL **E**

CONTRASEÑA DE GESTIÓN
 PROGRAMACIONES:
 COMBINACIÓN
 CANAL 1:
 COMBINACIÓN
 CANAL 2:
 COMBINACIÓN
 CANAL 3:

PASSWORD POUR CLAVIER DIGITAL **F**

PASSWORDS DE GESTION
 PROGRAMMATIONS:
 COMBINAISON
 CANAL 1:
 COMBINAISON
 CANAL 2:
 COMBINAISON
 CANAL 3:

SENHA DO TECLADO DIGITAL **PT**

PROGRAMA DE GESTÃO
 SENHAS:
 CANAL 1
 SEQUENCIA:
 CANAL 2
 SEQUENCIA:
 CANAL 3
 SEQUENCIA:

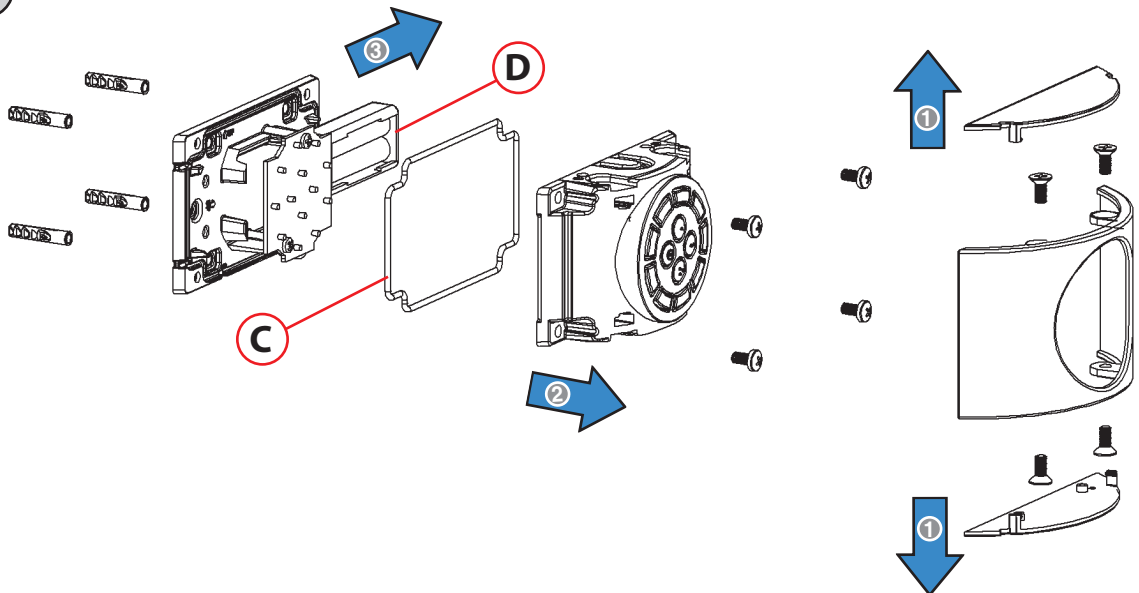
5**I** SOSTITUZIONE DELLE BATTERIE**AUSTAUSCH DER BATTERIEN** **D****EN** REPLACING THE BATTERY**CAMBIO DE LAS PILAS** **E****F** SUBSTITUTION DES BATTERIES**SUBSTITUIÇÃO DAS PILHAS** **PT****King Gates S.r.l.**

Via A. Malignani, 42 - 33077 Sacile (PN) ITALY Tel. +39 0434 737082 - Fax +39 0434 785351
 e-mail: info@king-gates.com web: www.king-gates.com