

# CONTROL BOX 3S io

- FR** Manuel d'installation
- NL** Installatiehandleiding
- EN** Installation instructions

D811864\_02\_20-01-2015



# Version originale du manuel

## SOMMAIRE

<b>CONSIGNES DE SÉCURITÉ</b>	<b>2</b>
<b>DESCRIPTION DU PRODUIT</b>	<b>4</b>
Domaine d'application	4
Composition du kit	4
Encombrement	4
Description de l'interface	4
<b>INSTALLATION</b>	<b>5</b>
Fixation de l'armoire	5
Câblage des moteurs	5
Raccordement à l'alimentation secteur	5
<b>MISE EN SERVICE RAPIDE</b>	<b>6</b>
Vérifier le câblage des moteurs et le sens d'ouverture des vantaux	6
Mémoriser les télécommandes Keygo io pour le fonctionnement en ouverture totale	6
Auto-apprentissage	6
<b>ESSAI DE FONCTIONNEMENT</b>	<b>7</b>
Utilisation des télécommandes Keygo io	7
Fonctionnement de la détection d'obstacle	7
Fonctionnement des cellules photoélectriques	7
Fonctionnement anti-intrusion, résistance au vent	7
Fonctionnements particuliers	7
<b>RACCORDEMENT DES PÉRIPHÉRIQUES</b>	<b>8</b>
Plan de câblage général	8
Description des différents périphériques	9
<b>PARAMÉTRAGE AVANCÉ</b>	<b>12</b>
Navigation dans la liste des paramètres	12
Signification des différents paramètres	12
Affichage des valeurs de paramètre	12
<b>MÉMORISATION DES TÉLÉCOMMANDES</b>	<b>15</b>
Informations générales	15
Mémorisation des télécommandes Keygo io	15
Mémorisation des télécommandes Keytis io	16
Mémorisation des télécommandes 3 touches (Telis io, Telis Compositio io, etc.)	18
<b>EFFACEMENT DES TÉLÉCOMMANDES ET DE TOUS LES RÉGLAGES</b>	<b>19</b>
Effacement individuel d'une touche de télécommande Keytis io ou Keygo io	19
Effacement des télécommandes mémorisées	19
Ré-initialisation générale d'une télécommande Keytis io	19
Effacement de tous les réglages	19
<b>VERROUILLAGE DES TOUCHES DE PROGRAMMATION</b>	<b>19</b>
<b>DIAGNOSTIC</b>	<b>20</b>
Affichage des codes de fonctionnement	20
Affichage des codes de programmation	20
Affichage des codes erreurs et pannes	21
Accès aux données mémorisées	21
<b>CARACTÉRISTIQUES TECHNIQUES</b>	<b>22</b>



io-homecontrol® repose sur une technologie avancée, sécurisée et sans-fil, facile à installer. Les produits io-homecontrol® communiquent entre eux pour offrir plus de confort, de sécurité et d'économies d'énergie.

[www.io-homecontrol.com](http://www.io-homecontrol.com)

## CONSIGNES DE SÉCURITÉ



Ce symbole signale un danger dont les différents degrés sont décrits ci-dessous.

### DANGER

Signale un danger entraînant immédiatement la mort ou des blessures graves

### AVERTISSEMENT

Signale un danger susceptible d'entraîner la mort ou des blessures graves

### PRÉCAUTION

Signale un danger susceptible d'entraîner des blessures légères ou moyennement graves

### ATTENTION

Signale un danger susceptible d'endommager ou de détruire le produit

## Mise en garde - Instructions importantes de sécurité

Il est important pour la sécurité des personnes de suivre toutes les instructions car une installation incorrecte peut entraîner des blessures graves. Conserver ces instructions.

La motorisation doit être installée et réglée par un installateur, professionnel de la motorisation et de l'automatisation de l'habitat, conformément à la réglementation du pays dans lequel elle est mise en service.

Le manuel d'utilisation et le manuel d'installation doivent être remis à l'utilisateur final en précisant que l'installation, le réglage et la maintenance de la motorisation doivent être réalisés par un professionnel de la motorisation et de l'automatisation de l'habitat.

## Introduction

### > Informations importantes

Ce produit est une armoire de commande pour des portails battants, en usage résidentiel. Pour être conforme à la norme EN 60335-2-103, ce produit doit être impérativement installé avec un moteur Somfy. L'ensemble est désigné sous le nom de motorisation. Ces instructions ont notamment pour objectif de satisfaire les exigences de la dite norme et ainsi d'assurer la sécurité des biens et des personnes.

### AVERTISSEMENT

Toute utilisation de ce produit hors du domaine d'application décrit dans cette notice est interdite (voir paragraphe «Domaine d'application» du manuel d'installation). Elle exclurait, comme tout irrespect des instructions figurant dans cette notice, toute responsabilité et garantie de Somfy.

L'utilisation de tout accessoire de sécurité non validé par Somfy est interdit.

Si un doute apparaît lors de l'installation de la motorisation ou pour obtenir des informations complémentaires, consulter le site internet [www.somfy.com](http://www.somfy.com).

Ces instructions sont susceptibles d'être modifiées en cas d'évolution des normes ou de la motorisation.

## Vérifications préliminaires

### > Environnement d'installation

### ATTENTION

Ne pas projeter d'eau sur la motorisation.

Ne pas installer la motorisation dans un milieu explosif.

### > État du portail à motoriser

Voir consignes de sécurité du moteur Somfy.

## Pré-équipement électrique

### DANGER

L'installation de l'alimentation électrique doit être conforme aux normes en vigueur dans le pays où est installée la motorisation et doit être faite par un personnel qualifié.

La ligne électrique doit être exclusivement réservée à la motorisation et dotée d'une protection constituée :

- d'un fusible ou disjoncteur calibre 10 A,
- et d'un dispositif de type différentiel (30 mA).

Un moyen de déconnexion omnipolaire de l'alimentation doit être prévu.

L'installation d'un parafoudre est conseillée (de tension résiduelle d'un maximum de 2 kV).

#### > Passage des câbles

Les câbles enterrés doivent être équipés d'une gaine de protection de diamètre suffisant pour passer le câble du moteur et les câbles des accessoires.

Pour les câbles non enterrés, utiliser un passe-câble qui supportera le passage des véhicules (réf. 2400484).

## Consignes de sécurité relatives à l'installation

### DANGER

Ne pas raccorder la motorisation à une source d'alimentation (secteur, batterie ou solaire) avant d'avoir terminé l'installation.

### AVERTISSEMENT

Il est strictement interdit de modifier l'un des éléments fournis dans ce kit ou d'utiliser un élément additif non préconisé dans ce manuel.

Surveiller le portail en mouvement et maintenir les personnes éloignées jusqu'à ce que l'installation soit terminée.

Ne pas utiliser d'adhésifs pour fixer la motorisation.

### ATTENTION

Installer tout dispositif de commande fixe à une hauteur d'au moins 1,5 m et en vue du portail mais éloigné des parties mobiles.

Après installation, s'assurer que :

- le mécanisme est correctement réglé
- le dispositif de débrayage manuel fonctionne correctement
- la motorisation change de sens quand le portail rencontre un objet de 50 mm de haut positionné à mi-hauteur du vantail.

#### > Dispositifs de sécurité

### AVERTISSEMENT

Dans le cas d'un fonctionnement en mode automatique ou d'une commande hors vue, il est impératif d'installer des cellules photoélectriques.

Dans le cas d'un fonctionnement en mode automatique ou si le portail donne sur la voie publique, l'installation d'un feu orange peut être exigée, conformément à la réglementation du pays dans lequel la motorisation est mise en service.

#### > Précautions vestimentaires

Enlever tous bijoux (bracelet, chaîne ou autres) lors de l'installation.

Pour les opérations de manipulation, de perçage et de soudure, porter les protections adéquates (lunettes spéciales, gants, casque antibruit, etc.).

## Réglementation

Nous, SOMFY, déclarons que ce produit est conforme aux exigences essentielles des directives européennes applicables. Une déclaration de conformité est mise à disposition à l'adresse internet [www.somfy.com/ce](http://www.somfy.com/ce) (CONTROL BOX 3S AXOVIA io/CONTROL BOX 3S IXENGO io).

## Assistance

Vous rencontrez peut être des difficultés dans l'installation de votre motorisation ou des questions sans réponses. N'hésitez pas à nous contacter, nos spécialistes sont à votre disposition pour vous répondre. Internet : [www.somfy.com](http://www.somfy.com)

# DESCRIPTION DU PRODUIT

## Domaine d'application

L'armoire de commande CONTROL BOX 3S est prévue pour commander un ou deux moteurs 24V Somfy, pour l'ouverture et la fermeture de portails.  
Nombre de cycles par heure : 20 cycles/heure répartis uniformément dans l'heure

## Composition du kit

Rep.	Désignation
1	Interface de programmation
2	Borniers débrochables
3	Capot
4	Vis capot
5	Télécommandes Keygo io
6	Serre câble
7	Vis serre câble
8	Antenne
9	Fusible (250 V / 5 A) de protection de la sortie éclairage 230 V
10	Fusible (250 V / 5 A) de rechange

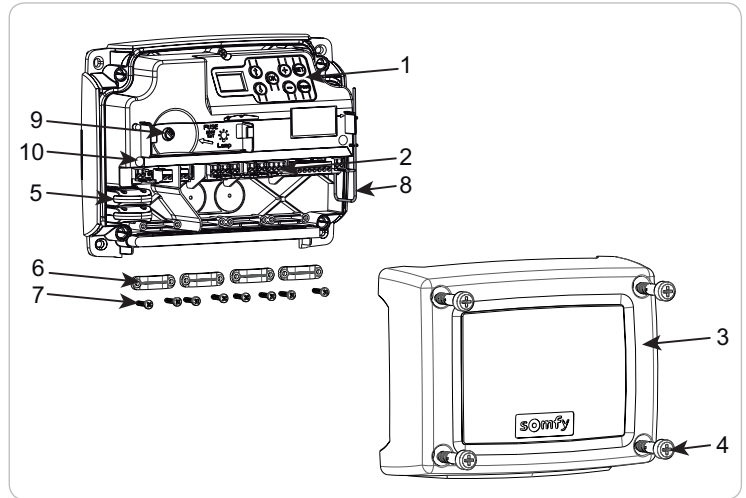

## Encombrement

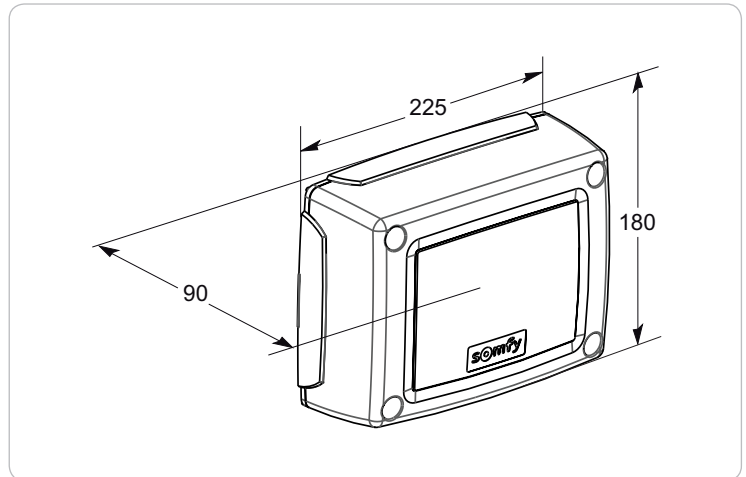

## Description de l'interface

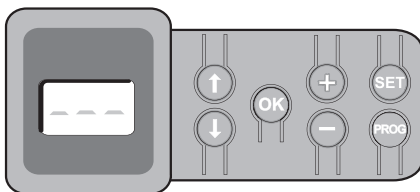

### Ecran LCD 3 digits

Affichage des paramètres, codes (fonctionnement, programmation, erreurs et pannes) et données mémorisées.

Affichage des valeurs de paramètre :

- . fixe = valeur sélectionnée/auto-ajustée
- . clignotant = valeur sélectionnable du paramètre

Touche	Fonction	Touche	Fonction
↑ ↓	- Navigation dans la liste des paramètres et des codes : . appui bref = défilement paramètre par paramètre . appui maintenu = défilement rapide des paramètres	SET	- Appui 0,5 s : entrée et sortie du menu de paramétrage - Appui 2 s : déclenchement de l'auto-apprentissage - Appui 7 s : effacement de l'auto-apprentissage et des paramètres - Interruption de l'auto-apprentissage
OK	- Lancement du cycle auto-apprentissage - Validation de la sélection d'un paramètre - Validation de la valeur d'un paramètre	PROG	- Appui 2 s : mémorisation des télécommandes - Appui 7 s : effacement de toutes les télécommandes
+ -	- Modification de la valeur d'un paramètre . appui bref = défilement paramètre par paramètre . appui maintenu = défilement rapide des paramètres - Utilisation du mode marche forcée		

# INSTALLATION

## Fixation de l'armoire



*L'armoire doit être installée en position horizontale. Ne pas changer la position de l'antenne.*

- La longueur maximum autorisée pour les câbles reliant l'armoire de commande aux moteurs est de 20 m.
- Installer l'armoire de commande à une hauteur minimum de 40 cm par rapport au sol.
- Utiliser des vis adaptées au type de support de fixation.

[1]. Utiliser le fond de l'armoire de commande pour tracer les points de fixation sur le support.  
Attention : vérifier que l'armoire de commande est de niveau.

[2]. Percer le support.

[3]. Fixer l'armoire de commande.

Avant de fermer l'armoire de commande, vérifier que le joint d'étanchéité est correctement installé.

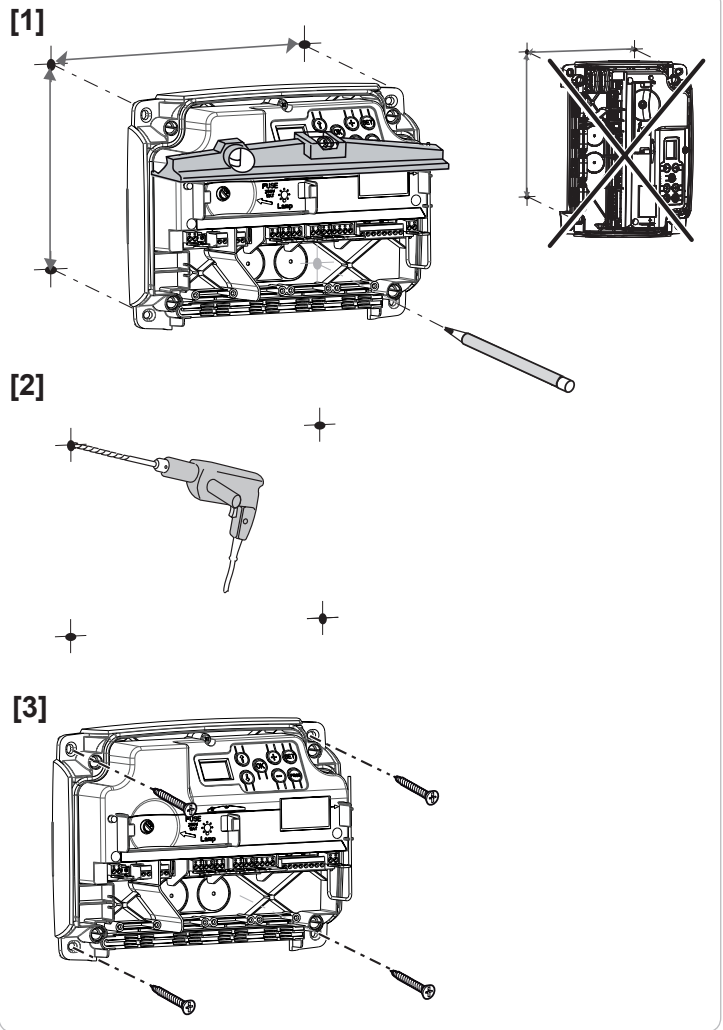

## Câblage des moteurs

**i** M1 est le moteur installé sur le vantail qui s'ouvre en premier et se ferme en dernier.

[1]. Câbler le moteur du vantail qui doit s'ouvrir en premier et se fermer en dernier sur le connecteur M1 (bornes 11 et 12).

[2]. Câbler le second moteur sur le connecteur M2 (bornes 14 et 15).

**Nota** : pour les moteurs Ixengo, câbler le fin de course de M1 (câble blanc) sur la borne 13 et le fin de course de M2 (câble blanc) sur la borne 16.

**i** Une étape de vérification du câblage des moteurs et du sens d'ouverture des vantaux est prévue au début de la mise en service de la motorisation page 6.

## Raccordement à l'alimentation secteur



- Utiliser impérativement les serre-câbles fournis pour bloquer le câble d'alimentation 230V.
- Le fusible ne protège que l'éclairage de zone 230V.

Raccorder les bornes 1 et 2 de l'armoire de commande à l'alimentation secteur 230V.

**Nota** :- En cas d'arrachement, le fil de terre doit toujours être plus long que la phase et le neutre.

- Si le raccordement d'un éclairage de zone de classe 1 est prévu, raccorder l'armoire de commande à la terre (borne 3 ou 4).

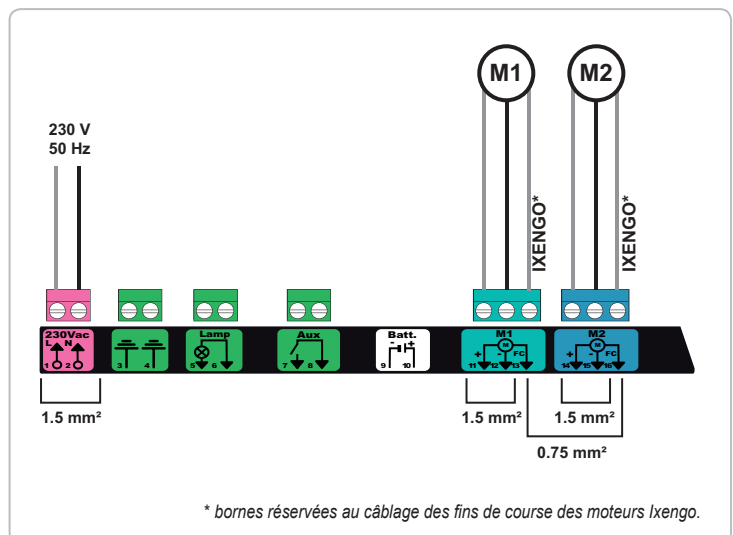

# MISE EN SERVICE RAPIDE

## Vérifier le câblage des moteurs et le sens d'ouverture des vantaux



**Pendant cette opération, sécuriser la zone en interdisant l'accès aux personnes.**

Mettre manuellement les vantaux en position intermédiaire et verrouiller les moteurs.

Commander les moteurs avec un appui maintenu sur la touche "+" ou "-".

- "+" provoque l'ouverture du vantail commandé par M1 puis du vantail commandé par M2.
- "-" provoque la fermeture du vantail commandé par M2 puis du vantail commandé par M1.

Si le mouvement du vantail commandé par M1 et/ou M2 n'est pas correct, inverser les fils de M1 sur les bornes 11 et 12 et/ou les fils de M2 sur les bornes 14 et 15.

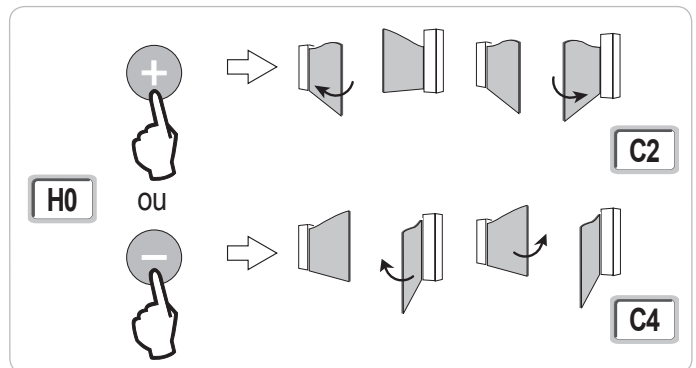

## Mémoriser les télécommandes Keygo io pour le fonctionnement en ouverture totale

**i** Pour la mémorisation de télécommandes bidirectionnelles type Keytis io, voir pages 16 et 17.

L'exécution de cette procédure par un canal déjà mémorisé provoque l'effacement de celui-ci.

- [1]. Appuyer sur la touche "PROG" (2 s) de l'interface de programmation. L'écran affiche "F0".
- [2]. Appuyer simultanément sur les touches extérieure droite et extérieure gauche de la télécommande. Le voyant de la télécommande clignote.
- [3]. Appuyer sur la touche de la télécommande qui commandera l'ouverture totale du portail. L'écran affiche "Add".

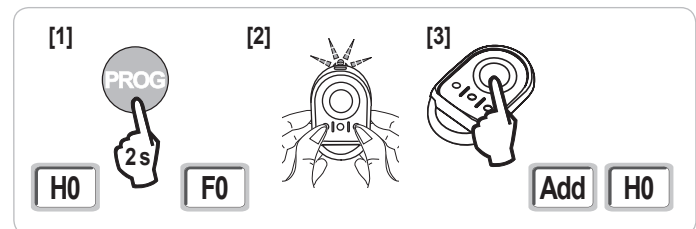

## Auto-apprentissage

L'auto-apprentissage permet d'ajuster les courses, les couples moteurs et le décalage des vantaux à la fermeture.

**i** Mettre les vantaux en position intermédiaire.

- [1]. Appuyer sur la touche "SET" (2 s). Relâcher la touche quand l'écran affiche "H1".
- [2]. Appuyer sur "OK" pour lancer l'auto-apprentissage. La porte effectue deux cycles Ouverture Fermeture complets.
  - Si l'auto-apprentissage est correct, l'afficheur indique "C1".
  - Si le cycle d'auto-apprentissage ne s'est pas déroulé correctement, l'afficheur indique "H0".

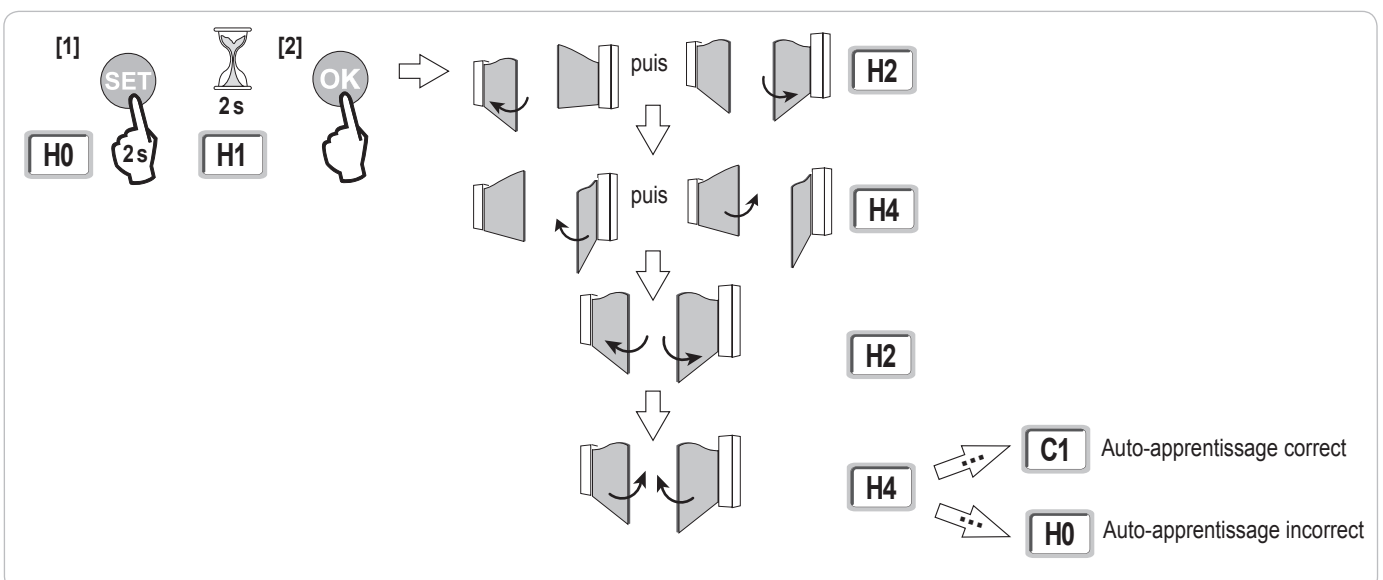

**i** Il est possible d'accéder au mode auto-apprentissage à tout moment y compris lorsque le cycle d'auto-apprentissage a déjà été effectué et que l'afficheur indique "C1".

L'auto-apprentissage peut être interrompu par :

- l'activation d'une entrée de sécurité (cellules photoélectriques, etc.)
- l'apparition d'un défaut technique (protection thermique, etc.)
- l'appui sur une touche de commande (interface armoire, télécommande mémorisée, point de commande câblé, etc.).

En cas d'interruption, l'afficheur indique "H0", l'armoire revient en mode "Attente de réglage".

En mode "Attente de réglage", les commandes radio fonctionnent et le mouvement du portail s'effectue à vitesse très réduite. Ce mode ne doit être utilisé que pendant l'installation. Il est impératif de réaliser un auto-apprentissage réussi avant l'utilisation normale du portail.

Pendant l'auto-apprentissage, si le portail est à l'arrêt, un appui sur "SET" permet de sortir du mode auto-apprentissage.

### Conformité aux normes

Dans les installations usuelles, l'auto-apprentissage permet d'être conforme à la norme EN 12453 - annexe A sans réglage supplémentaire.

Pour des vantaux lourds ou avec des cotes d'implantation particulières, il est nécessaire de mesurer la force d'impact une fois l'auto-apprentissage réussi.

Si le temps dynamique Td est trop important, diminuer le couple moteur (paramètres P25 à P32).

Si la force dynamique Fd est trop importante, diminuer la vitesse (paramètres P19 et P20).

Le tableau ci-dessous indique les limites pour lesquelles l'installation est conforme une fois l'auto-apprentissage réussi\* :

Motorisation	Longueur vantail	Poids vantail	Conformité à la norme EN 12453 annexe A
Axovia MultiPro	1 m à 2,5 m	< 150 kg	Conforme*
		150 kg à 300 kg	A vérifier
Axovia 220B	1 m à 2 m	< 200 kg	Conforme*
Axovia 180B	1 m à 1,8 m	< 200 kg	A vérifier
Ixengo	1 m à 2 m	< 100 kg	Conforme*
	2 m à 4 m	100 kg à 400 kg	A vérifier

\* pour des cotes d'implantation usuelles ; en cas de doute, Somfy recommande de mesurer la force d'impact une fois l'auto-apprentissage réussi.

## ESSAI DE FONCTIONNEMENT

### Utilisation des télécommandes Keygo io

Mode de fonctionnement séquentiel par défaut (P01=0)

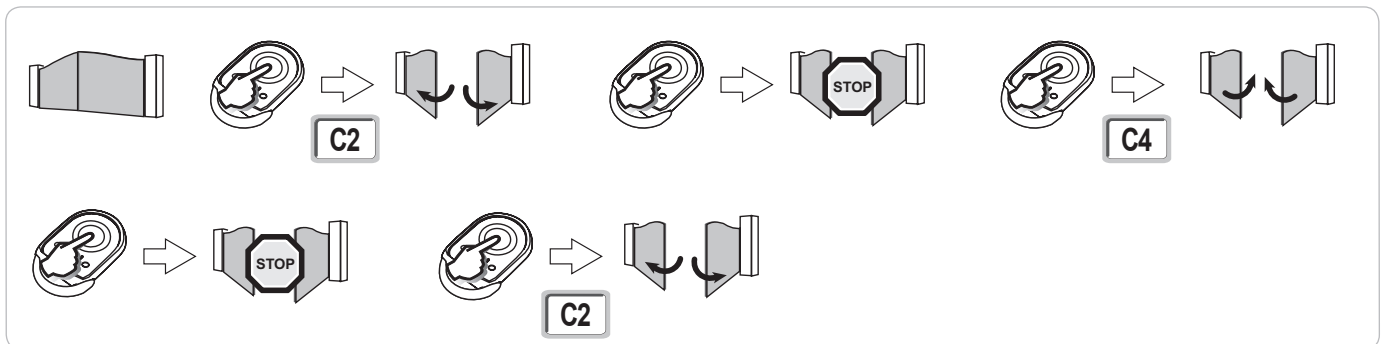

### Fonctionnement de la détection d'obstacle

Détection d'obstacle à l'ouverture = arrêt + retrait.

Détection d'obstacle à la fermeture = arrêt + réouverture totale.

### Fonctionnement des cellules photoélectriques

Avec cellules photoélectriques connectées au contact sec./Cell (bornes 23-24) et paramètre Entrée de sécurité cellules P07 = 1.

Occultation des cellules portail ouvert = aucun mouvement du portail n'est possible jusqu'au passage en mode de fonctionnement homme mort (au bout de 3 minutes).

Occultation des cellules à l'ouverture = l'état des cellules n'est pas pris en compte, le portail continue son mouvement.

Occultation des cellules à la fermeture = le portail s'arrête et se réouvre totalement.

### Fonctionnement anti-intrusion, résistance au vent

(sur les armoires de commande Control Box 3S Axovia io)

Maintien du portail en position fermé ou ouvert par réinjection de courant en cas de tentative d'intrusion ou de vent fort.

### Fonctionnements particuliers

Voir livret utilisateur.



# RACCORDEMENT DES PÉRIPHÉRIQUES

## Plan de câblage général

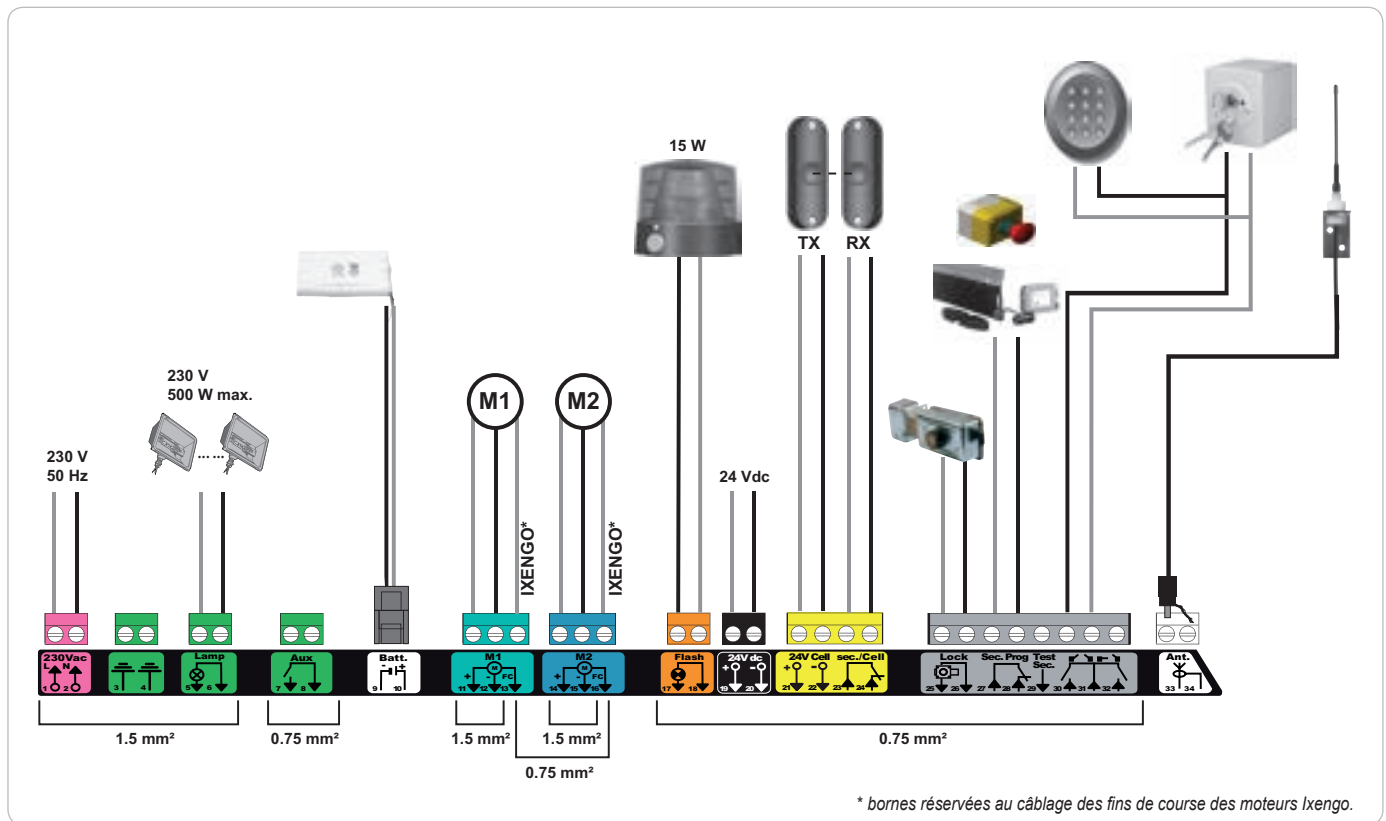

Bornes	Indication borniers	Raccordement	Commentaire
1 2	L N	Alimentation 230 V	
3 4		Terre	
5 6	N L	Sortie éclairage 230 V	Puissance max. 500 W Protégée par fusible 5A retardé
7 8	Contact Commun	Sortie contact auxiliaire	Contact sec pour 24V, 2A max, en Très Basse Tension de Sécurité (TBTS)
9 10	0 V 9 V	Entrée alimentation basse tension 9 V	En 9 V, fonctionnement dégradé En 24 V, fonctionnement normal
11 12 13	+ - Fin de course	Moteur 1 Ixengo uniquement	
14 15 16	+ - Fin de course	Moteur 2 Ixengo uniquement	
17 18	24 V - 15 W 0 V	Sortie feu orange 24 V - 15 W	
19 20	24 V 0 V	Alimentation 24 V accessoires	1,2 A max pour l'ensemble des accessoires sur toutes les sorties
21 22	24 V 0 V	Alimentation sécurités	Permanent si auto-test non sélectionné, piloté si auto-test sélectionné
23 24	Commun Contact	Entrée sécurité 1 - Cellules	Utilisée pour connexion cellule réceptrice RX Compatible BUS (voir tableau de paramètres)
25 26	+ -	Sortie serrure 24 V ou serrure 12 V	Programmable (paramètre P17)
27 28	Commun Contact	Entrée sécurité 2 - programmable	
29	Contact	Sortie test sécurité	
30 31 32	Contact Commun Contact	Entrée commande TOTAL / OUVERTURE Entrée commande PIETON / FERMETURE	Programmable cycle TOTAL / OUVERTURE Programmable cycle PIETON / FERMETURE
33 34	Âme Tresse	Antenne	Ne pas changer la position de l'antenne.

## Description des différents périphériques



**Utiliser impérativement les serre-câbles fournis pour bloquer les câbles des périphériques.**

### Cellules photoélectriques (Fig. 1)

Il est possible de faire trois types de raccordement :

**A : Sans auto test** : programmer le paramètre "P07" = 1.

**B : Avec auto test** : programmer le paramètre "P07" = 3.

Permet d'effectuer un test automatique du fonctionnement des cellules photoélectriques à chaque mouvement du portail.

Si le test de fonctionnement se révèle négatif, aucun mouvement du portail n'est possible jusqu'au passage en mode de fonctionnement homme mort (au bout de 3 minutes).

**C : BUS** : programmer le paramètre "P07" = 4. Il est nécessaire de refaire un auto-apprentissage suite au raccordement BUS des cellules.



**Si suppression des cellules, il est impératif de faire le pont entre les bornes 23 et 24.**

**L'installation de cellules photoélectriques est obligatoire si :**

- le pilotage à distance de l'automatisme (sans visibilité de l'utilisateur) est utilisé,
- la fermeture automatique est activée ("P01" = 1, 3 ou 4).

**L'installation de cellules photoélectriques AVEC AUTO-TEST (P07 = 3 ou 4) est obligatoire dans le cas de l'utilisation d'un boîtier Tahoma pour la commande de l'automatisme.**

### Cellule photoélectrique Reflex (Fig. 2)

• **Sans auto test** : programmer le paramètre "P07" = 1.

• **Avec auto test** : programmer le paramètre "P07" = 2.

Permet d'effectuer un test automatique du fonctionnement de la cellule photoélectrique à chaque mouvement du portail.

Si le test de fonctionnement se révèle négatif, aucun mouvement du portail n'est possible jusqu'au passage en mode de fonctionnement homme mort (au bout de 3 minutes).



**L'installation de cellules photoélectriques AVEC AUTO-TEST (P07 = 2) est obligatoire dans le cas de l'utilisation d'un boîtier Tahoma pour la commande de l'automatisme.**

### Feu orange (Fig. 3)

Programmer le paramètre "P12" en fonction du mode de fonctionnement désiré :

• **Sans préavis avant mouvement du portail** : "P12" = 0.

• **Avec préavis de 2 s avant mouvement du portail** : "P12" = 1.

Raccorder le câble d'antenne aux bornes 33 (âme) et 34 (tresse).

### Clavier à code filaire (Fig. 4)

### Antenne (Fig. 5)

### Barre palpeuse (Fig. 6)

Avec auto test : programmer le paramètre "P09" = 2.

Permet d'effectuer un test automatique du fonctionnement de la barre palpeuse à chaque mouvement de la porte.

Si le test de fonctionnement se révèle négatif, aucun mouvement du portail n'est possible jusqu'au passage en mode de fonctionnement homme mort (au bout de 3 minutes).

### Serrure (Fig. 7)

Ne fonctionne pas sous alimentation par batterie de secours.

### Batterie (Fig. 8)

Fonctionnement dégradé : vitesse réduite et constante (pas de ralentissement en fin de course), accessoires 24 V inactifs (y compris cellules), incompatibilité gâche électrique.

Autonomie : 3 cycles / 24h

### Eclairage de zone (Fig. 9)

Pour un éclairage de classe I, raccorder le fil de terre à la borne 3 ou 4.

**Nota** : En cas d'arrachement, le fil de terre doit toujours être plus long que la phase et le neutre.

Plusieurs éclairages peuvent être raccordés sans dépasser une puissance totale de 500 W.

1

**A**  $POT = 1$

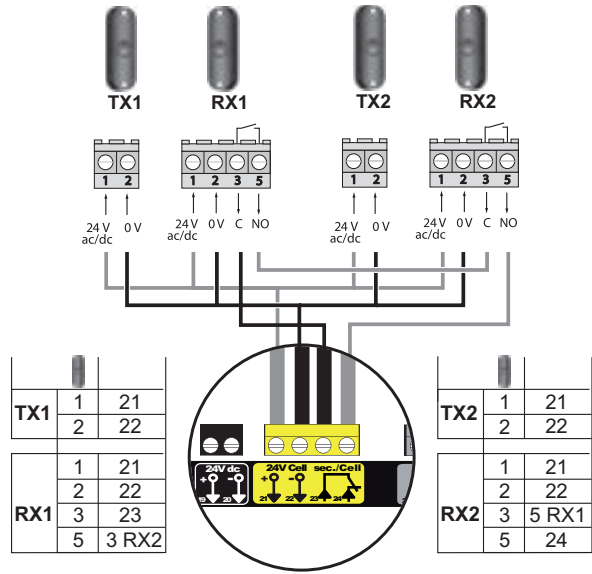
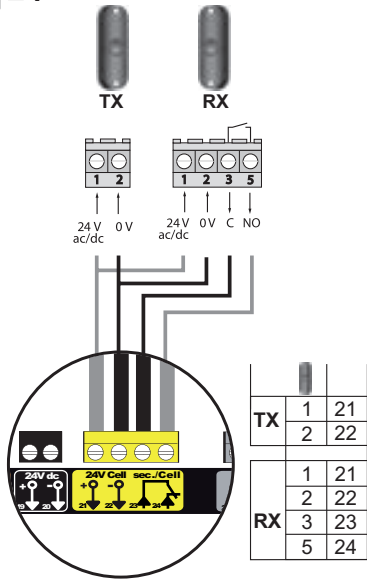

**B**  $POT = 3$

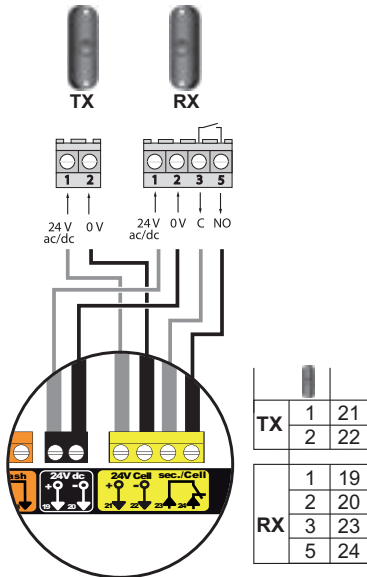

**C**  $POT = 4$

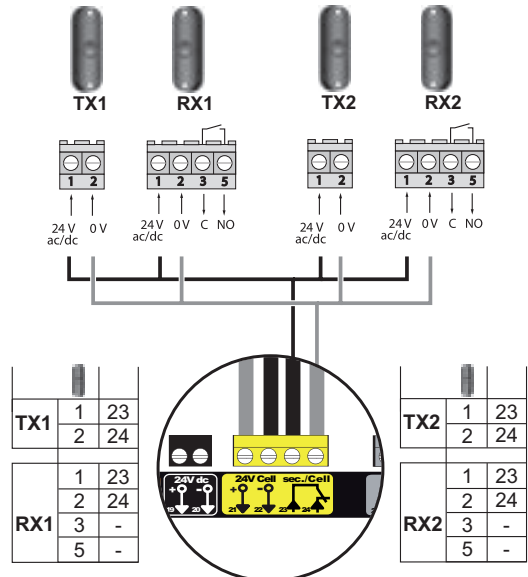
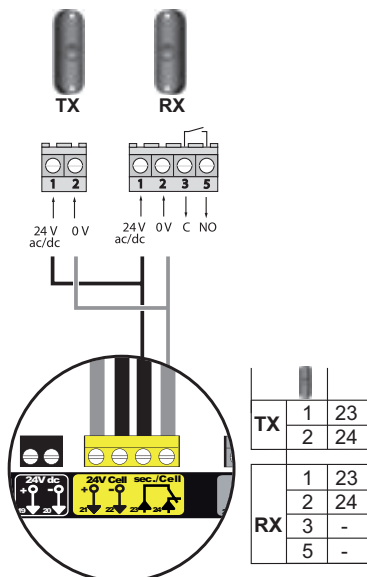

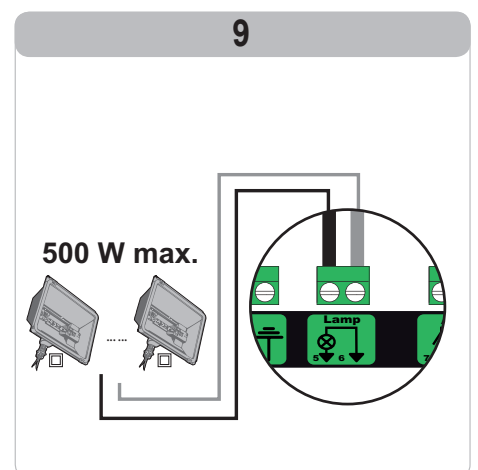
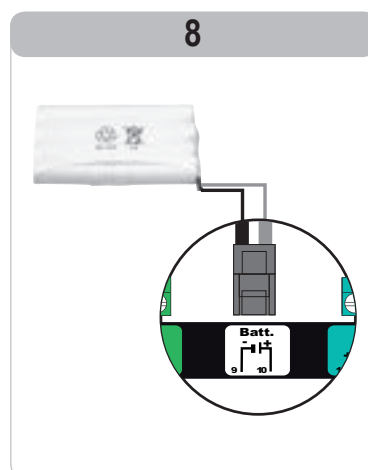
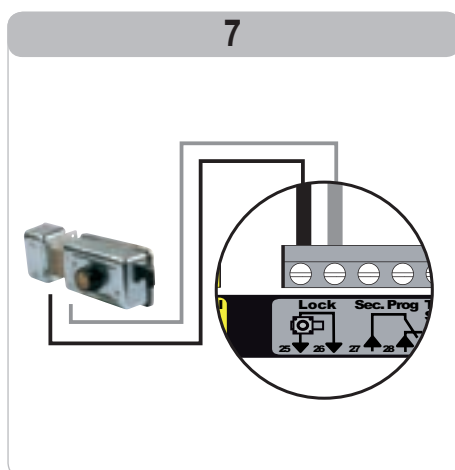
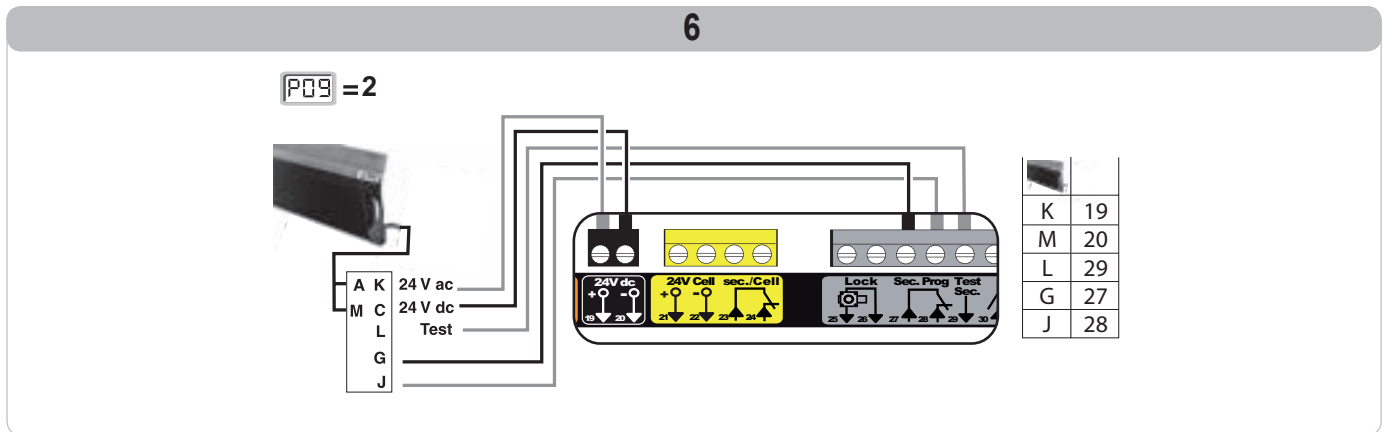
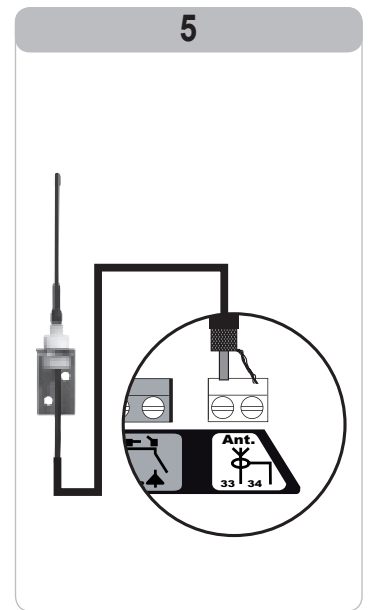
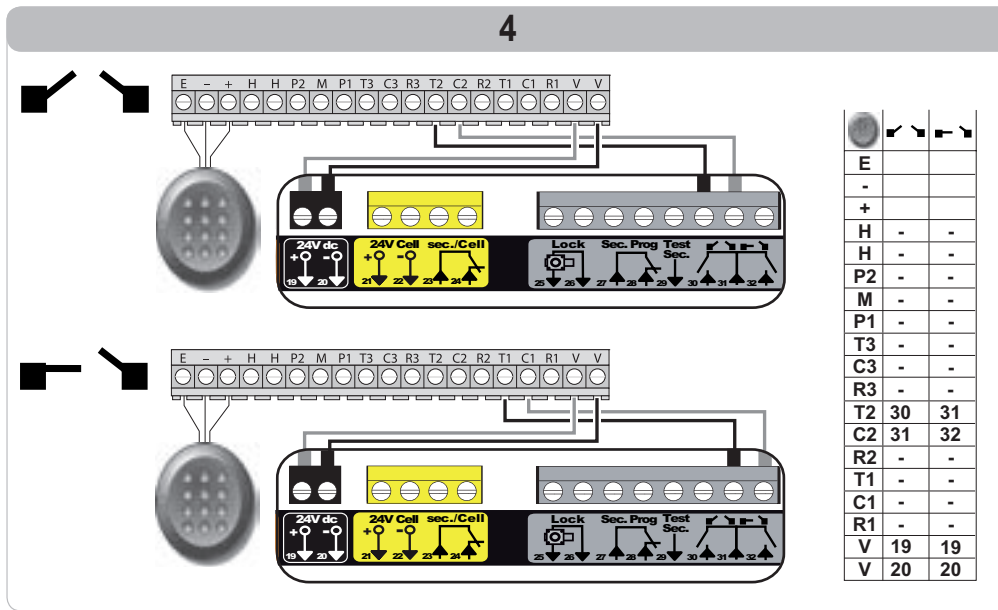
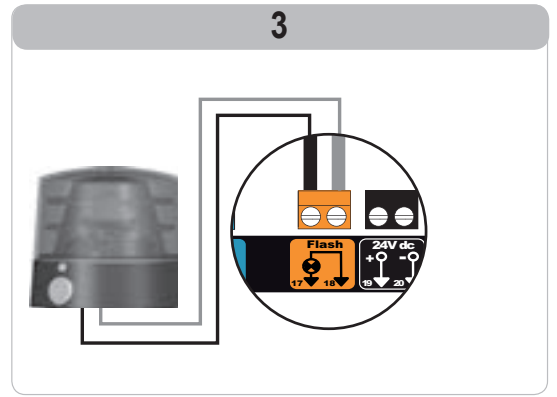
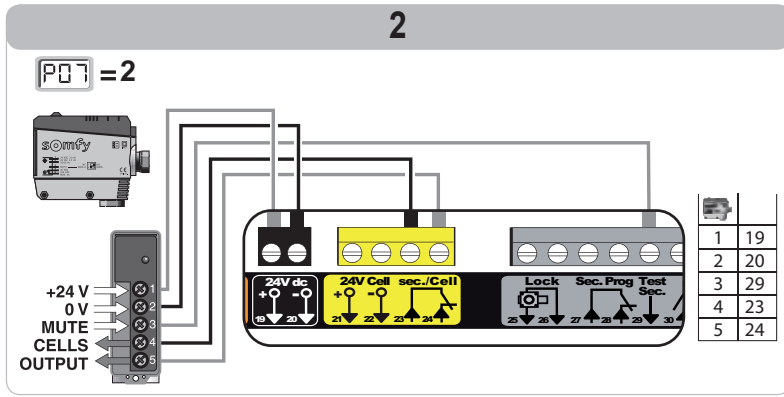

# PARAMÉTRAGE AVANCÉ

## Navigation dans la liste des paramètres

Appui sur ....	pour...
	Entrer et sortir du menu de paramétrage
	Naviguer dans la liste des paramètres et des codes : . appui bref = défilement normal paramètre par paramètre . appui maintenu = défilement rapide des paramètres
	Valider : . la sélection d'un paramètre . la valeur d'un paramètre
	Augmenter/diminuer la valeur d'un paramètre . appui bref = défilement normal paramètre par paramètre . appui maintenu = défilement rapide des paramètres



Appuyez sur SET pour sortir du menu de paramétrage.

## Affichage des valeurs de paramètre

Si l'affichage est **fixe**, la valeur affichée est la **valeur sélectionnée** pour ce paramètre.

Si l'affichage est **clignotant**, la valeur affichée est une **valeur sélectionnable** pour ce paramètre.

## Signification des différents paramètres

Code	Désignation	Valeurs (gras = par défaut)	Réglage réalisé	Commentaires
P01	Mode de fonctionnement cycle total	<b>0 : séquentiel</b>		Chaque appui sur la touche de la télécommande provoque le mouvement du moteur (position initiale : portail fermé) selon le cycle suivant : ouverture, stop, fermeture, stop, ouverture ...
		1 : séquentiel + temporisation de fermeture		Le fonctionnement en mode fermeture automatique n'est autorisé que si des cellules photoélectriques sont installées et P07=1 à 4. En mode séquentiel avec temporisation de fermeture automatique : - la fermeture du portail se fait automatiquement après la durée de temporisation programmée au paramètre "P02", - un appui sur la touche de la télécommande interrompt le mouvement en cours et la temporisation de fermeture (le portail reste ouvert).
		2 : semi-automatique		En mode semi-automatique : - un appui sur la touche de la télécommande pendant l'ouverture est sans effet, - un appui sur la touche de la télécommande pendant la fermeture provoque la réouverture.
		3 : automatique		Le fonctionnement en mode fermeture automatique n'est autorisé que si des cellules photoélectriques sont installées et P07=1 à 4. Ces modes de fonctionnement sont incompatibles avec un pilotage à distance à partir d'un boîtier TaHoma. En mode fermeture automatique : - la fermeture du portail se fait automatiquement après la durée de temporisation programmée au paramètre "P02", - un appui sur la touche de la télécommande pendant l'ouverture est sans effet, - un appui sur la touche de la télécommande pendant la fermeture provoque la réouverture, - un appui sur la touche de la télécommande pendant la temporisation de fermeture relance la temporisation (le portail se fermera à l'issue de la nouvelle temporisation). Si un obstacle est présent dans la zone de détection des cellules, le portail ne se ferme pas. Il se fermera une fois l'obstacle enlevé.
		4 : automatique + blocage cellule		Après l'ouverture du portail, le passage devant les cellules (sécurité fermeture) provoque la fermeture après une temporisation courte (2 s fixe). Si le passage devant les cellules n'est pas réalisé, la fermeture du portail se fait automatiquement après la temporisation de fermeture programmée au paramètre "P02". Si un obstacle est présent dans la zone de détection des cellules, le portail ne se ferme pas. Il se fermera une fois l'obstacle enlevé.
	5 : homme mort (filaire)		En mode homme mort filaire : - le pilotage du portail se fait par action maintenue sur une commande filaire uniquement, - les commandes radio sont inactives.	
P02	Temporisation de fermeture automatique en fonctionnement total	0 à 30 (valeur x 10 s = valeur temporisation) <b>2 : 20 s</b>		Si la valeur 0 est sélectionnée, la fermeture automatique du portail est instantanée.
P03	Mode de fonctionnement cycle piéton	<b>0 : identique au mode de fonctionnement cycle total</b>		Le mode de fonctionnement cycle piéton est paramétrable seulement si P01 = 0 à 2. Le mode de fonctionnement P03 = 2 est incompatible avec un pilotage à distance à partir d'un boîtier TaHoma. Le mode de fonctionnement cycle piéton est identique au mode de fonctionnement cycle total sélectionné.
		1 : sans fermeture automatique		Si P01=1, la fermeture du portail ne se fait pas automatiquement après une commande d'ouverture piétonne.
	2 : avec fermeture automatique			Le fonctionnement en mode fermeture automatique n'est autorisé que si des cellules photoélectriques sont installées. C'est à dire P07=1 à 4. Quelle que soit la valeur de P01, la fermeture du portail se fait automatiquement après une commande d'ouverture piétonne. La temporisation de fermeture automatique peut être programmée au paramètre "P04" (durée de temporisation courte) ou au paramètre "P05" (durée de temporisation longue).

Code	Désignation	Valeurs (gras = par défaut)	Réglage réalisé	Commentaires
P04	Temporisation courte de fermeture automatique en cycle piéton	0 à 30 (valeur x 10 s = valeur temporisation) <b>2 : 20 s</b>		Si la valeur 0 est sélectionnée, la fermeture automatique du portail est instantanée.
P05	Temporisation longue de fermeture automatique en cycle piéton	0 à 99 (valeur x 5 min = valeur temporisation) <b>0 : 0 s</b>		La valeur 0 doit être sélectionnée, si c'est la temporisation courte de fermeture automatique en cycle piéton qui prévaut.
P07	Entrée de sécurité cellules	0 : inactive <b>1 : active</b> 2 : active avec auto-test par sortie test 3 : active avec auto-test par commutation d'alimentation 4 : cellules bus		0 : l'entrée de sécurité n'est pas prise en compte. 1 : dispositif de sécurité sans auto test, il est impératif de tester tous les 6 mois le bon fonctionnement du dispositif. 2 : l'auto test du dispositif s'effectue à chaque cycle de fonctionnement par sortie test, application cellule reflex avec auto-test. 3 : l'auto test du dispositif s'effectue à chaque cycle de fonctionnement par commutation d'alimentation de la sortie alimentation cellules (bornes 21 et 22). 4 : application cellules bus.
P09	Entrée de sécurité programmable	0 : inactive <b>1 : active</b> 2 : active avec auto-test par sortie test 3 : active avec auto-test par commutation d'alimentation		0 : l'entrée de sécurité n'est pas prise en compte. 1 : dispositif de sécurité sans auto test. 2 : l'auto test du dispositif s'effectue à chaque cycle de fonctionnement par sortie test 3 : l'auto test du dispositif s'effectue à chaque cycle de fonctionnement par commutation d'alimentation de la sortie alimentation cellules (bornes 21 et 22).
P10	Entrée de sécurité programmable - fonction	<b>0 : active fermeture</b> 1 : active ouverture 2 : active fermeture + ADMAP 3 : tout mouvement interdit		0 : l'entrée de sécurité programmable est active seulement en fermeture. 1 : l'entrée de sécurité programmable est active seulement en ouverture. 2 : l'entrée de sécurité programmable est active seulement en fermeture et si elle est activée, l'ouverture du portail est impossible. 3 : application arrêt d'urgence; si l'entrée de sécurité programmable est activée, aucun mouvement du portail n'est possible.
P11	Entrée de sécurité programmable - action	0 : arrêt 1 : arrêt + retrait <b>2 : arrêt + réinversion totale</b>		0 : application arrêt d'urgence, <b>obligatoire si P10=3</b> interdit si une barre palpeuse est connectée sur l'entrée de sécurité programmable 1 : recommandé pour une application barre palpeuse 2 : recommandé pour une application cellule
P12	Préavis du feu orange	<b>0 : sans préavis</b> 1 : avec préavis de 2 s avant mouvement		Si le portail donne sur la voie publique, sélectionner obligatoirement avec préavis : P12=1.
P13	Sortie éclairage de zone	0 : inactive 1 : fonctionnement piloté <b>2 : fonctionnement automatique + piloté</b>		0 : la sortie éclairage de zone n'est pas prise en compte. 1 : le pilotage de l'éclairage de zone s'effectue avec une télécommande. 2 : le pilotage de l'éclairage de zone s'effectue avec une télécommande lorsque le portail est à l'arrêt + l'éclairage de zone s'allume automatiquement lorsque le portail est en mouvement et reste allumé à la fin du mouvement pendant la durée de temporisation programmée au paramètre "P14". <b>P13=2 est obligatoire pour un fonctionnement en mode automatique.</b>
P14	Temporisation éclairage de zone	0 à 60 (valeur x 10 s = valeur temporisation) <b>6 : 60 s</b>		Si la valeur 0 est sélectionnée, l'éclairage de zone s'éteint tout de suite après la fin du mouvement du portail.
P15	Sortie auxiliaire	0 : inactive 1 : automatique : témoin de portail ouvert 2 : automatique : bistable temporisé 3 : automatique : impulsionnel 4 : piloté : bistable (ON-OFF) 5 : piloté : impulsionnel <b>6 : piloté : bistable temporisé</b>		0 : la sortie auxiliaire n'est pas prise en compte. 1 : le témoin de portail est éteint si le portail est fermé, clignote si le portail est en mouvement, est allumé si le portail est ouvert. 2 : sortie activée au début du mouvement, pendant le mouvement puis désactivée à la fin de la temporisation programmée au paramètre "P16". 3 : impulsion sur contact au début du mouvement. 4 : chaque appui sur la touche mémorisée du point de commande radio provoque le fonctionnement suivant : ON, OFF, ON, OFF... 5 : impulsion sur contact par un appui sur la touche mémorisée du point de commande radio. 6 : sortie activée par un appui sur la touche mémorisée du point de commande radio puis désactivée à la fin de la temporisation programmée au paramètre "P16".
P16	Temporisation sortie auxiliaire	0 à 60 (valeur x 10 s = valeur temporisation) <b>6 : 60 s</b>		La temporisation sortie auxiliaire est active seulement si la valeur sélectionnée pour P15 est 2 ou 6.
P17	Sortie serrure	<b>0 : active impulsionnelle 24V</b> 1 : active impulsionnelle 12V		La serrure est libérée au démarrage de l'ouverture.
P18	Coup de bélier	<b>0 : inactif</b> 1 : actif		0 : le coup de bélier est inactif. 1 : recommandé pour l'utilisation d'une serrure électrique. Ce paramètre est disponible uniquement sur les armoires de commande Control Box 3S Axovia io.

Code	Désignation	Valeurs (gras = par défaut)	Réglage réalisé	Commentaires
P19	Vitesse en fermeture	1 : vitesse la plus lente à 10 : vitesse la plus rapide <b>Valeur par défaut :</b>		En cas de modification de ce paramètre, l'installateur doit impérativement vérifier que la limitation des forces est conforme à l'annexe A de la norme EN12 453 ou installer une barre palpeuse.
P20	Vitesse en ouverture	- <b>Control Box 3s Axovia io : 5</b> - <b>Control Box 3s Ixengo io : 6</b>		
P21	Zone de ralentissement en fermeture	0 : zone de ralentissement la plus courte à 5 : zone de ralentissement la plus longue <b>Valeur par défaut : 1</b>		
P22	Zone de ralentissement en ouverture	0 : zone de ralentissement la plus courte à 5 : zone de ralentissement la plus longue <b>Valeur par défaut : 1</b>		
P23	Décalage M1/M2 en fermeture	1 : décalage minimum à 10 : décalage maximum <b>Ajustée à l'issue auto-apprentissage</b>		1 : décalage minimum garantissant le non croisement des vantaux. Interdit si portail battant avec 1 vantail «recouvrant». 10 : décalage maximum qui correspond au mouvement complet d'un vantail puis l'autre
P24	Décalage M1/M2 en ouverture	1 : décalage minimum à 10 : décalage maximum <b>Ajustée à l'issue auto-apprentissage</b>		
P25	Limitation du couple fermeture M1	1 : couple minimum à 10 (Axovia) ou 20 (Ixengo) : couple maximum <b>Ajustée à l'issue auto-apprentissage</b>		En cas de modification de ce paramètre, l'installateur doit impérativement vérifier que la limitation des forces est conforme à l'annexe A de la norme EN12 453 ou installer une barre palpeuse.  Si le couple est trop faible, il existe un risque de détections d'obstacle intempestives. Si le couple est trop élevé, il existe un risque de non conformité de l'installation à la norme.
P26	Limitation du couple ouverture M1			
P27	Limitation du couple ralentissement en fermeture M1			
P28	Limitation du couple ralentissement en ouverture M1			
P29	Limitation du couple fermeture M2			
P30	Limitation du couple ouverture M2			
P31	Limitation du couple ralentissement en fermeture M2			
P32	Limitation du couple ralentissement en ouverture M2			
P37	Entrées de commande filaire		<b>0 : mode cycle total - cycle piéton</b> 1 : mode ouverture - fermeture	
P39	Temporisation de maintien sur butée	<b>0 : sans temporisation</b> 1 : avec temporisation		Ce paramètre est disponible uniquement sur les armoires de commande Control Box 3S Ixengo io.
P40	Vitesse d'accostage en fermeture	1 : vitesse la plus lente à 4 : vitesse la plus rapide <b>Valeur par défaut : 2</b>		En cas de modification de ce paramètre, l'installateur doit impérativement vérifier que la limitation des forces est conforme à l'annexe A de la norme EN12 453 ou installer une barre palpeuse.
P41	Vitesse d'accostage en ouverture	1 : vitesse la plus lente à 4 : vitesse la plus rapide <b>Valeur par défaut : 2</b>		

# MÉMORISATION DES TÉLÉCOMMANDES

## Informations générales

### Types de télécommandes

Il existe deux types de télécommande :

- monodirectionnelles : Keygo io, Situo io, Smooove io
- bidirectionnelles avec fonction retour d'information (les télécommandes signalent le mouvement en cours et confirment la bonne exécution en retour) : Keytis io, Telis 1 io, Telis Composio io, Impresario Chronis io

### Mémorisation des télécommandes

La mémorisation d'une télécommande peut être effectuée de deux façons possibles :

- **Mémorisation à partir de l'interface de programmation.**
- **Mémorisation par recopie d'une télécommande déjà mémorisée.**

La mémorisation s'effectue individuellement pour chaque touche de commande.

La mémorisation d'une touche déjà mémorisée provoque l'effacement de celle-ci.

### Signification des codes affichés

Code	Désignation
Add	Mémorisation réussie d'une télécommande monodirectionnelle
- - -	Mémorisation réussie d'une télécommande bidirectionnelle
dEL	Effacement d'une touche déjà mémorisée
rEF	Mémorisation refusée d'une télécommande bidirectionnelle
FuL	Mémoire pleine (seulement pour les télécommandes monodirectionnelle)

## Mémorisation des télécommandes Keygo io

### Mémorisation à partir de l'interface de programmation

- Commande ouverture TOTALE

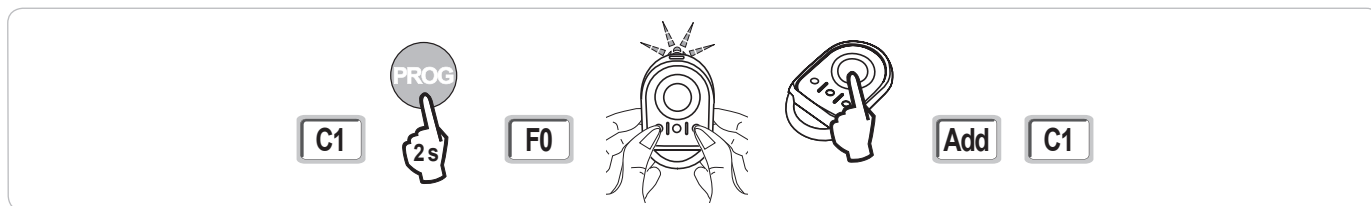

- Commande ouverture PIETONNE

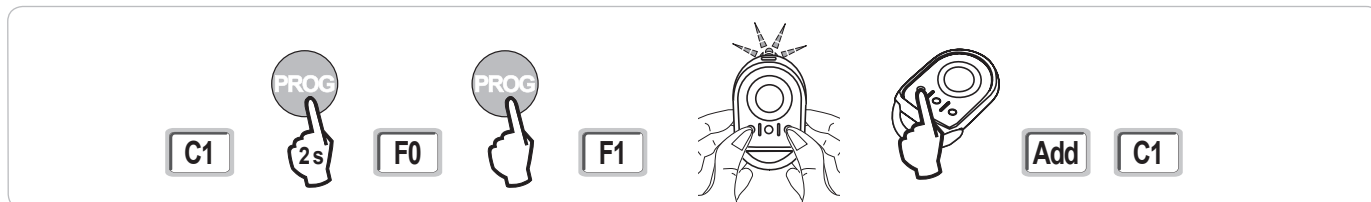

- Commande ÉCLAIRAGE

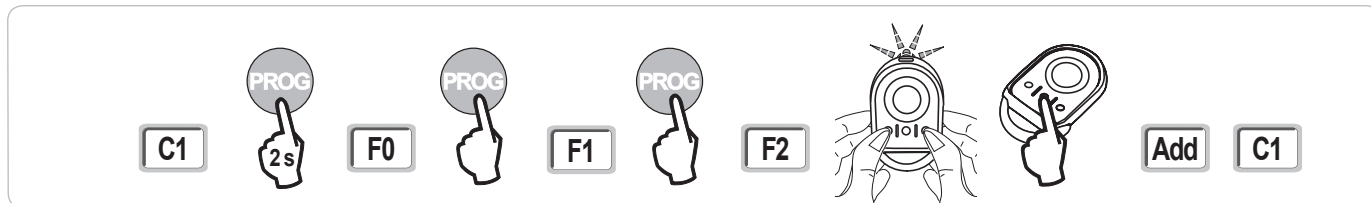

- Commande SORTIE AUXILIAIRE (P15 = 4,5 ou 6)

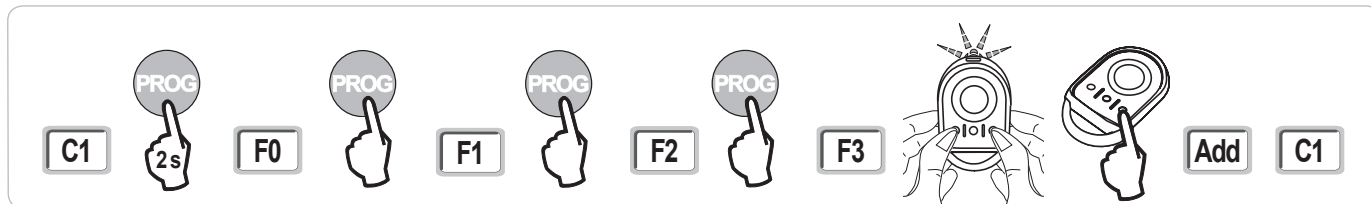



### Mémorisation par recopie d'une télécommande Keygo io déjà mémorisée

Cette opération permet de recopier la programmation d'une touche de télécommande déjà mémorisée.

- [1]. Appuyer simultanément sur les touches extérieure droite et extérieure gauche de la télécommande déjà mémorisée jusqu'au clignotement du voyant vert (2 s).
- [2]. Appuyer pendant 2 secondes sur la touche à recopier de la télécommande déjà mémorisée.
- [3]. Appuyer brièvement et simultanément sur les touches extérieure droite et extérieure gauche de la nouvelle télécommande.
- [4]. Appuyer brièvement sur la touche choisie pour le pilotage de la motorisation sur la nouvelle télécommande.

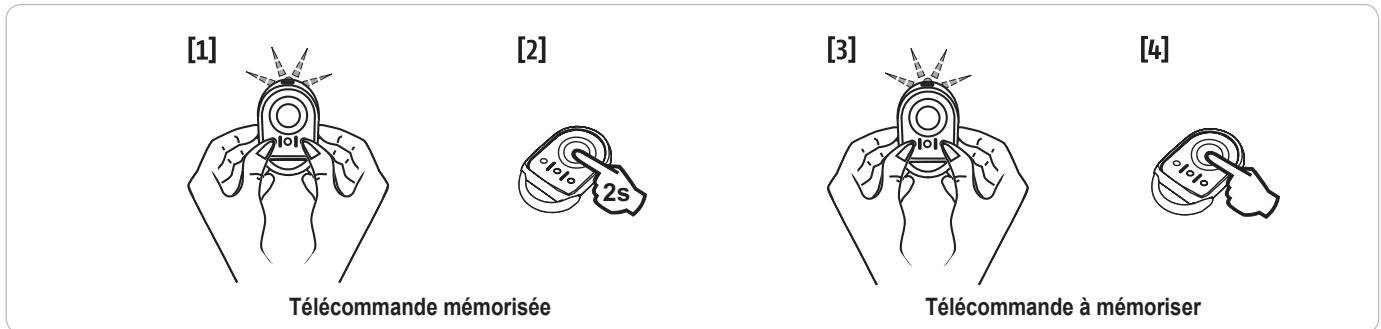

### Mémorisation des télécommandes Keytis io



Les opérations de mémorisation de la clé système et de mémorisation par recopie de télécommande Keytis io ne sont possibles que sur le site de l'installation. Pour être autorisée à transférer sa clé système ou sa programmation, la télécommande déjà mémorisée doit pouvoir entrer en communication radio avec un récepteur de l'installation.



Si l'installation comporte déjà d'autres produits io-homecontrol® avec au moins une télécommande bidirectionnelle mémorisée, la télécommande Keytis io doit d'abord mémoriser la clé système (voir ci-dessous).

Une touche déjà mémorisée ne peut être mémorisée sur un second récepteur. Pour savoir si une touche est déjà mémorisée, appuyer sur celle-ci :

- touche déjà mémorisée → allumage voyant vert.
- touche non mémorisée → allumage voyant orange.

Pour effacer une touche déjà mémorisée, voir chapitre **Effacement individuel d'une touche de télécommande Keytis io**.

#### Mémorisation de la clé système



. Cette étape doit impérativement être effectuée si l'installation comporte déjà d'autres produits io-homecontrol® avec au moins une télécommande bidirectionnelle mémorisée.

. Si la télécommande Keytis io à mémoriser est la première télécommande du système alors passer directement à l'étape Mémorisation de la télécommande Keytis io.

- [1]. Placer la télécommande mémorisée dans le mode de transfert de clé :
  - Télécommandes Keytis io, Telis io, Impresario io, Composio io : appuyer sur le bouton "KEY" jusqu'à allumage du voyant vert (2 s).
  - Autre télécommande : consulter la notice.
- [2]. Appuyer brièvement sur le bouton "KEY" de la nouvelle télécommande. Attendre le bip de confirmation (quelques secondes).

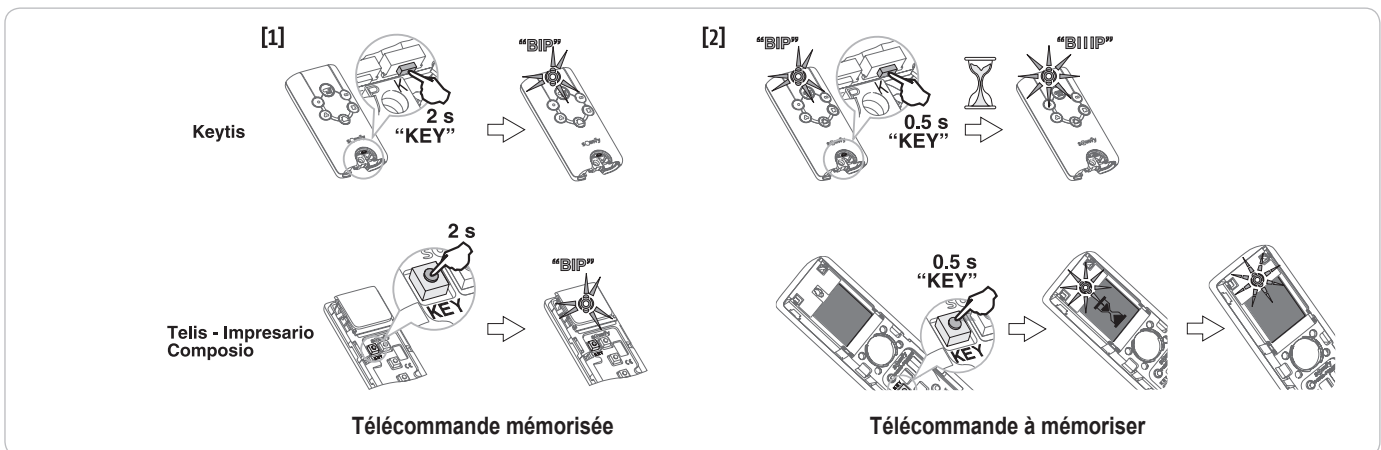

## Mémorisation à partir de l'interface de programmation

Si l'installation comporte déjà d'autres produits io-homecontrol® avec au moins une télécommande bidirectionnelle mémorisée, la télécommande Keytis io doit d'abord mémoriser la clé système (voir page 16).

- Commande ouverture TOTALE

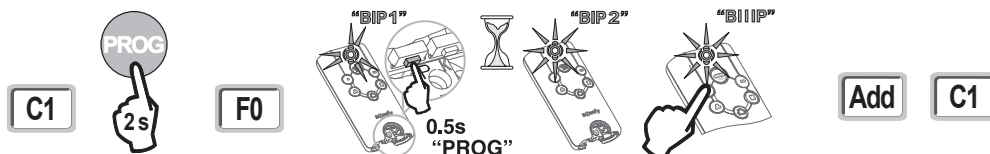

- Commande ouverture PIETONNE



- Commande ÉCLAIRAGE

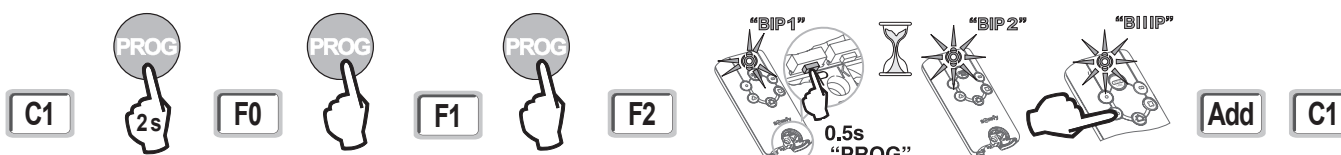

- Commande SORTIE AUXILIAIRE (P15 = 4,5 ou 6)

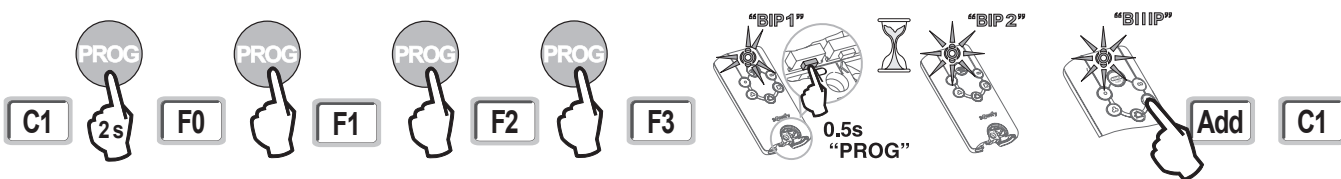

## Mémorisation par recopie d'une télécommande Keytis io déjà mémorisée

- Recopie complète d'une télécommande Keytis io

Cette opération permet de recopier à l'identique l'ensemble des touches d'une télécommande déjà mémorisée.

La nouvelle télécommande ne doit pas être déjà mémorisée sur un autre automatisme.

S'assurer que la nouvelle télécommande a mémorisé la clé système.

[1]. Appuyer sur le bouton "PROG" de la télécommande déjà mémorisée jusqu'à l'allumage du voyant vert (2 s).

[2]. Appuyer brièvement sur le bouton "PROG" de la nouvelle télécommande.

Attendre le second bip et le clignotement rapide du voyant vert (quelques secondes).

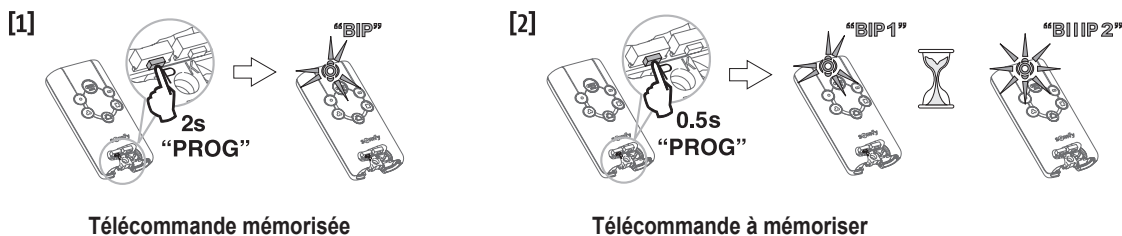

### • Recopie individuelle d'une touche de télécommande Keytis io

Cette opération permet de recopier la mémorisation d'une seule touche d'une télécommande déjà mémorisée sur une touche vide d'une nouvelle télécommande.

S'assurer que la nouvelle télécommande a mémorisé la clé système.

[1]. Appuyer sur le bouton "PROG" de la télécommande déjà mémorisée jusqu'à l'allumage du voyant vert (2 s).

[2]. Appuyer brièvement sur la touche à recopier de la télécommande déjà mémorisée.

[3]. Appuyer brièvement sur le bouton "PROG" de la nouvelle télécommande.

Attendre le bip de confirmation (quelques secondes).

[4]. Appuyer brièvement sur la touche choisie pour le pilotage moteur sur la nouvelle télécommande.

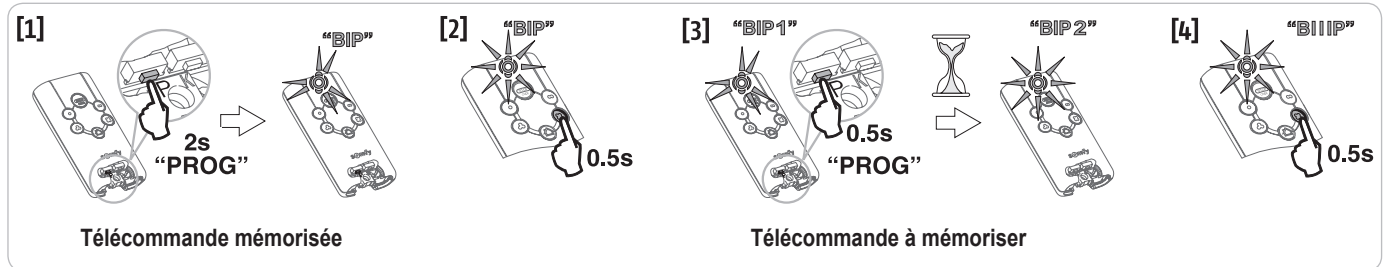

La mémorisation des télécommandes Keytis io est impossible dans les cas suivants :

. La télécommande n'a pas mémorisé la clé système.

. Plusieurs récepteurs de l'installation sont en mode programmation.

. Plusieurs télécommandes sont en mode de transfert de clé ou de mémorisation.

Toute mémorisation incorrecte est signalée par une série de bip rapides accompagnés du clignotement du voyant orange sur la télécommande Keytis.

## Mémorisation des télécommandes 3 touches (Telis io, Telis Composio io, etc.)

### Fonction des touches d'une télécommande 3 touches

	^	my	v
F0	Ouverture totale	Stop	Fermeture totale
F1	Ouverture totale	Stop	Fermeture totale
F2	Eclairage ON		Eclairage OFF
F3	Sortie aux. ON		Sortie aux. OFF

### Mémorisation à partir de l'interface de programmation

Pour mémoriser une télécommande 3 touches io bi-directionnelles (Telis io, Impresario Chronis io, ...), s'assurer que cette télécommande a mémorisé la clé système (voir page 16).

[1]. Appuyer sur la touche "PROG" (2 s) de l'interface de programmation.

L'écran affiche "F0".

**Nota :** un nouvel appui sur "PROG" permet de passer à la mémorisation de la fonction suivante.

[2]. Appuyer sur "PROG" à l'arrière de la télécommande 3 touches pour mémoriser la fonction.

L'écran affiche "Add".

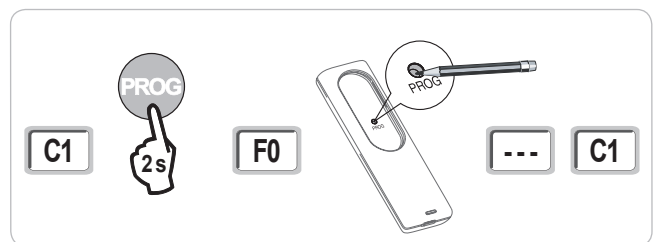

### Mémorisation par recopie d'une télécommande 3 touches io monodirectionnelles déjà mémorisée

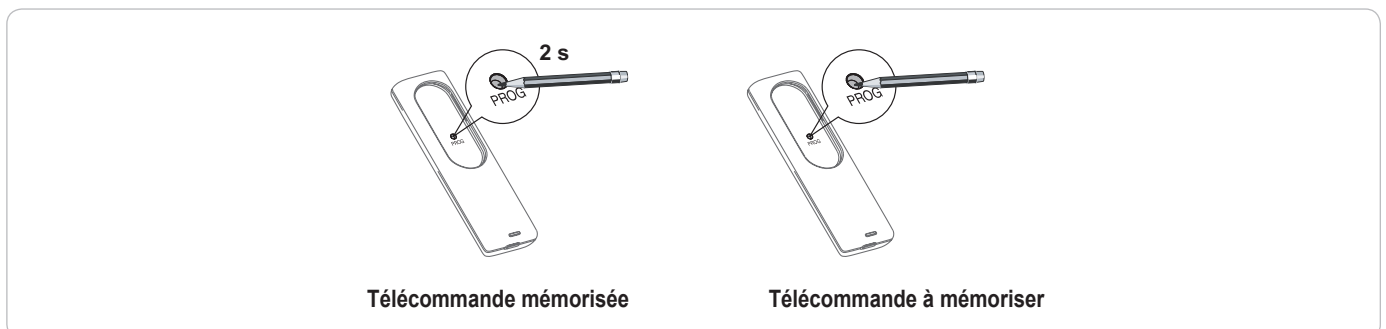

## EFFACEMENT DES TÉLÉCOMMANDES ET DE TOUS LES RÉGLAGES

### Effacement individuel d'une touche de télécommande Keytis io ou Keygo io

Celui-ci peut être réalisé :

- par la **mémorisation à partir de l'interface de programmation**.  
La mémorisation d'une touche déjà mémorisée provoque l'effacement de celle-ci.
- par **effacement direct sur la télécommande** (uniquement pour les télécommandes Keytis io).  
Appuyer simultanément sur le bouton "PROG" et la **TOUCHE** à effacer de la télécommande.

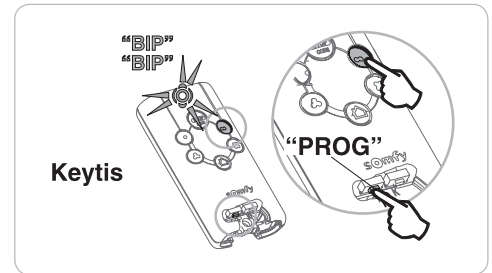

### Effacement des télécommandes mémorisées

Provoque l'effacement de toutes les télécommandes mémorisées et de la clé système mémorisée.

**Nota :** Pour les télécommandes Keytis io, répéter la procédure d'effacement direct décrite ci-dessus pour l'ensemble des touches des télécommandes mémorisées.

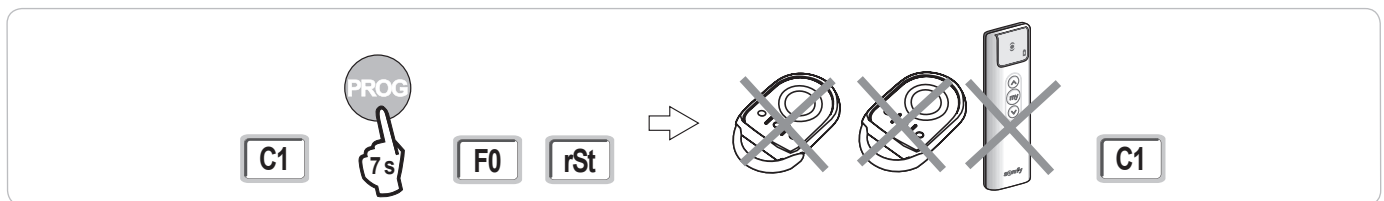

### Ré-initialisation générale d'une télécommande Keytis io

Appuyer simultanément sur les boutons "PROG" et "KEY". Ceci provoque :

- l'effacement général de la programmation (toutes les touches),
- l'effacement de tous les paramètres de la télécommande (voir notice de la télécommande Keytis io),
- la modification de la clé système mémorisée par la télécommande.

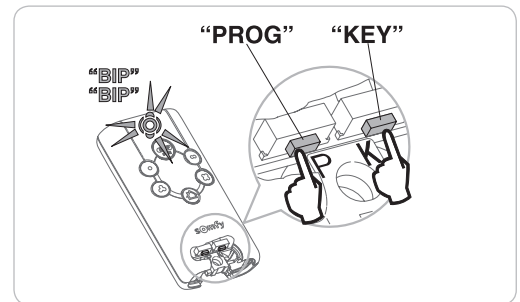

### Effacement de tous les réglages

Provoque l'effacement de l'auto-apprentissage et le retour aux valeurs par défaut de tous les paramètres.

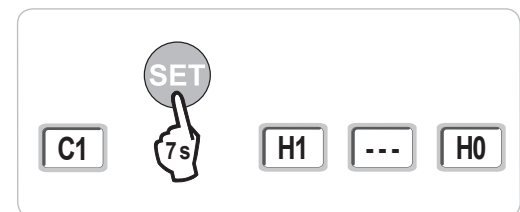

## VERROUILLAGE DES TOUCHES DE PROGRAMMATION

Le clavier doit impérativement être verrouillé afin d'assurer la sécurité des utilisateurs.

Permet de verrouiller les programmations (réglage des fins de course, auto apprentissage, paramètres).

Lorsque les touches de programmation sont verrouillées, un point est affiché après le 1er digit.

Appuyer sur les touches "SET", "+", "-".

- l'appui doit débiter par "SET".

- l'appui simultané sur "+" et "-" doit survenir dans les 2 s suivantes.

Pour accéder à nouveau à la programmation, répéter la même procédure.

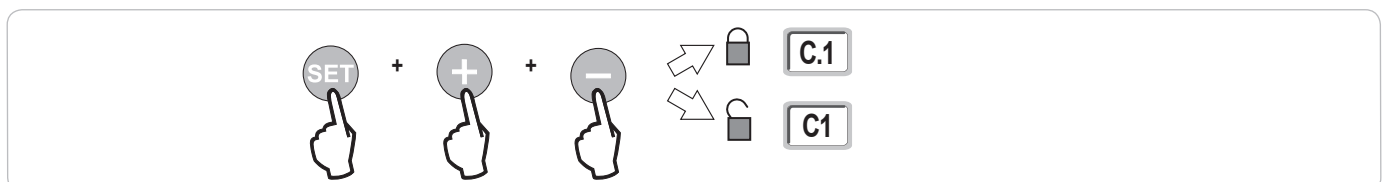

# DIAGNOSTIC

## Affichage des codes de fonctionnement

Code	Désignation	Commentaires
C1	Attente de commande	
C2	Ouverture du portail en cours	
C3	Attente de refermeture du portail	Temporisation de fermeture automatique P02, P04 ou P05 en cours.
C4	Fermeture du portail en cours	
C6	Détection en cours sur sécurité cellule	
C8	Détection en cours sur sécurité programmable	Affichage lors d'une demande de mouvement ou en cours de mouvement, lorsqu'une détection est en cours sur l'entrée de sécurité.
C9	Détection en cours sur sécurité arrêt urgence	L'affichage est maintenu tant que la détection est en cours sur l'entrée de sécurité.
C12	Réinjection de courant en cours	Cet affichage est disponible uniquement sur les armoires de commande Control Box 3S Axovia io.
C13	Auto test dispositif de sécurité en cours	Affichage lors du déroulement de l'auto test des dispositifs de sécurité.
C14	Entrée commande filaire ouverture totale permanente	Indique que l'entrée de commande filaire en ouverture totale est activée en permanence (contact fermé). Les commandes provenant de télécommandes radio sont alors interdites.
C15	Entrée commande filaire ouverture piétonne permanente	Indique que l'entrée de commande filaire en ouverture piétonne est activée en permanence (contact fermé). Les commandes provenant de télécommandes radio sont alors interdites.
C16	Apprentissage cellules BUS refusé	Vérifier le bon fonctionnement des cellules BUS (câblage, alignement, etc.)
Cc1	Alimentation 9,6 V	Affichage lors du fonctionnement sur batterie de secours 9,6 V
Cu1	Alimentation 24 V	Affichage lors du fonctionnement sur batterie de secours 24 V

## Affichage des codes de programmation

Code	Désignation	Commentaires
H0	Attente de réglage	L'appui sur la touche " <b>SET</b> " pendant 2 s lance le mode auto-apprentissage.
Hc1	Attente de réglage + Alimentation 9,6 V	Affichage lors du fonctionnement sur batterie de secours 9,6 V
Hu1	Attente de réglage + Alimentation 24 V	Affichage lors du fonctionnement sur batterie de secours 24 V
H1	Attente lancement auto-apprentissage	L'appui sur la touche " <b>OK</b> " permet de lancer le cycle d'auto-apprentissage. L'appui sur les touches "+" ou "-" permettent la commande du moteur en marche forcée.
H2	Mode auto-apprentissage - ouverture en cours	
H4	Mode auto-apprentissage - fermeture en cours	
F0	Attente de mémorisation télécommande pour fonctionnement en ouverture totale	L'appui sur une touche de la télécommande permet d'affecter cette touche à la commande d'ouverture totale du moteur. Un nouvel appui sur " <b>PROG</b> " permet de passer en mode "attente de mémorisation télécommande pour fonctionnement en ouverture piétonne : <b>F1</b> ".
F1	Attente de mémorisation télécommande pour fonctionnement en ouverture piétonne	L'appui sur une touche de la télécommande permet d'affecter cette touche à la commande d'ouverture piétonne du moteur. Nota : Le fonctionnement en ouverture piétonne dédié sur une touche n'est possible que sur les Keygo io. Un nouvel appui sur " <b>PROG</b> " permet de passer en mode "attente de mémorisation commande éclairage déporté : <b>F2</b> ".
F2	Attente de mémorisation télécommande pour commande éclairage déporté	L'appui sur une touche de la télécommande permet d'affecter cette touche à la commande de l'éclairage déporté. Un nouvel appui sur " <b>PROG</b> " permet de passer en mode "attente de mémorisation commande sortie auxiliaire : <b>F3</b> ".
F3	Attente de mémorisation télécommande pour commande sortie auxiliaire	L'appui sur une touche de la télécommande permet d'affecter cette touche à la commande de la sortie auxiliaire. Un nouvel appui sur " <b>PROG</b> " permet de passer en mode "attente de mémorisation télécommande pour fonctionnement en ouverture totale : <b>F0</b> ".

## Affichage des codes erreurs et pannes

Code	Désignation	Commentaires	Que faire ?
E1	Défaut auto test sécurité cellule	L'auto test des cellules n'est pas satisfaisant.	Vérifier le bon paramétrage de "P07". Vérifier le câblage des cellules.
E2	Défaut auto test sécurité programmable	L'auto test de l'entrée de sécurité programmable n'est pas satisfaisant.	Vérifier le bon paramétrage de "P09". Vérifier le câblage de l'entrée de sécurité programmable.
E4	Détection d'obstacle en ouverture		
E5	Détection d'obstacle en fermeture		
E6	Défaut sécurité cellule	Détection en cours sur entrée de sécurité depuis plus de 3 minutes.	Vérifier qu'aucun obstacle ne provoque une détection des cellules ou de la barre palpeuse. Vérifier le bon paramétrage de "P07" ou "P09" en fonction du dispositif raccordé sur l'entrée de sécurité. Vérifier le câblage des dispositifs de sécurité. En cas de cellules photoélectriques, vérifier le bon alignement de celles-ci.
E8	Défaut sécurité programmable		
E9	Sécurité thermique	La sécurité thermique est atteinte	
E10	Sécurité court-circuit moteur		Vérifier le câblage du moteur.
E11	Sécurité court-circuit alimentation 24V	Protection court-circuit des entrées/sorties : non fonctionnement du produit et des périphériques raccordés aux bornes 21 à 26 (feu orange, cellules photoélectriques (sauf BUS), clavier à code)	Vérifier le câblage puis couper l'alimentation secteur pendant 10 secondes. Rappel : consommation maximum accessoires = 1,2 A
E12	Défaut hardware	Les auto-tests hardware ne sont pas satisfaisants	Relancer un ordre. Si le défaut persiste, contacter Somfy.
E13	Défaut alimentation accessoires	L'alimentation accessoires est coupée suite à une surcharge (consommation excessive)	Rappel : consommation maximum accessoires = 1,2 A Vérifier la consommation des accessoires raccordés.
E14	Détection intrusion	Fonction réinjection de courant	Fonctionnement normal (tentative d'intrusion, réinjection de courant mise en oeuvre, ...)
E15	Défaut première mise sous tension de l'armoire alimentée par batterie de secours		Déconnecter la batterie de secours et raccorder l'armoire à l'alimentation secteur pour sa première mise sous tension.

Pour tout autre code erreur ou panne, contacter Somfy.

## Accès aux données mémorisées

Pour accéder aux données mémorisées sélectionner le paramètre "Ud" puis appuyer sur "OK".

Données	Désignation
U0 à U1	Compteur de cycle ouverture totale
U2 à U3	Compteur de cycle avec détection d'obstacle
U6 à U7	Compteur de cycle avec détection d'obstacle
U8 à U9	Compteur de cycle avec détection d'obstacle
U12 à U13	Compteur de cycle ouverture piétonne
U14 à U15	Compteur de mouvement de recalage
U20	Nombre de télécommandes monodirectionnelles mémorisées sur la commande ouverture totale
U21	Nombre de télécommandes monodirectionnelles mémorisées sur la commande ouverture piétonne
U22	Nombre de télécommandes monodirectionnelles mémorisées sur la commande éclairage déporté
U23	Nombre de télécommandes monodirectionnelles mémorisées sur la commande sortie auxiliaire
U24	0 = aucune clé système présente , 1 = clé système présente
d0 à d9	Historique des 10 derniers défauts (d0 les plus récents - d9 les plus anciens)
dd	Effacement de l'historique des défauts : appuyer sur "OK" pendant 7 s.

# CARACTÉRISTIQUES TECHNIQUES

## CARACTÉRISTIQUES GÉNÉRALES

Alimentation secteur		230 V - 50 Hz
Puissance maxi consommée		800 W (avec éclairage déporté 500 W)
Interface de programmation		7 boutons - Ecran LCD 3 caractères
Conditions climatiques d'utilisation		- 20 ° C / + 60 ° C - IP 44
Fréquence radio Somfy		868 - 870 MHz
Nombre de canaux mémorisables	Commandes monodirectionnelles (Keygo io, Situo io, ...)	Commande ouverture totale/piéton : 30 Commande éclairage : 4 Commande sortie auxiliaire : 4
	Commandes bidirectionnelles (Keytis io, Telis io, Composio io, ...)	Illimités

## CONNEXIONS

Entrée sécurité programmable	Type Compatibilité	Contact sec : NC Cellules photoélectriques TX/RX - Cellules Bus - Cellule reflex - Barre palpeuse sortie contact sec
Entrée de commande filaire		Contact sec : NO
Sortie éclairage déporté		230 V - 500 W Halogène ou incandescence uniquement
Sortie feu orange		24 V - 15 W avec gestion clignotement intégrée
Sortie alimentation 24 V pilotée		Oui : pour autotest possible cellules photoélectriques TX/RX
Sortie test entrée de sécurité		Oui : pour autotest possible cellule reflex ou barre palpeuse
Sortie alimentation accessoires		24 V - 1,2 A max
Entrée antenne déportée		Oui : compatible antenne io (Réf. 9013953)
Entrée batterie de secours	Autonomie	Oui : compatible pack batterie (Réf. 9001001) 24 heures ; 3 cycles Temps de charge : 48 h

## FONCTIONNEMENT

Mode marche forcée		Par appui sur bouton de commande moteur
Pilotage indépendant de l'éclairage déporté		Oui
Temporisation d'éclairage (après mouvement)		Programmable : 0 à 600 s
Mode fermeture automatique		Oui : temporisation de refermeture programmable de 0 à 255 min
Préavis feu orange		Programmable : sans ou avec préavis (durée fixe 2 s)
Fonctionnement entrée de sécurité	En fermeture Avant ouverture (ADMAP)	Programmable : arrêt - réouverture partielle - réouverture totale Programmable : sans effet ou mouvement refusé
Commande ouverture partielle		Oui : ouverture complète du vantail motorisé par M1
Démarrage progressif		Oui
Vitesse d'ouverture		Programmable : 10 valeurs possibles
Vitesse de fermeture		Programmable : 10 valeurs possibles
Vitesse d'accostage en fermeture		Programmable : 5 valeurs possibles
Coup de bélier - libération gâche électrique		Programmable : actif - inactif
Maintien portail en position ouverte / fermée		Par réinjection de courant en cas de détection à l'ouverture / fermeture (Uniquement sur les armoires de commande Control Box 3S Axovia io)
Décalage vantaux		Programmable
Diagnostic		Enregistrement et consultation des données : compteur de cycles, compteur de cycles avec détection d'obstacles, nombre de canaux radio mémorisés, historique des 10 derniers défauts enregistrés

# Vertaling van de handleiding

## INHOUD

<b>VEILIGHEIDSVOORSCHRIFTEN</b>	<b>2</b>
<b>PRODUCTBESCHRIJVING</b>	<b>4</b>
Toepassingsgebied	4
Samenstelling van de set	4
Afmeting	4
Beschrijving van de interface	4
<b>INSTALLATIE</b>	<b>5</b>
Bevestiging van de kast	5
Bedrading van de motoren	5
Aansluiten op de netvoeding	5
<b>SNEL IN BEDRIJF STELLEN</b>	<b>6</b>
Controleer de aansluiting van de motoren en de richting van het openen van de vleugels	6
Programmeren van de Keygo io afstandsbedieningen voor de werking met geheel openen	6
Zelfprogrammering	6
<b>TEST VAN DE WERKING</b>	<b>7</b>
Gebruik van de Keygo io afstandsbedieningen	7
Werking van de obstakeldetectie	7
Werking van de foto-elektrische cellen	7
Anti-inbraak werking, windbestendigheid	7
Bijzondere functies	7
<b>AANSLUITEN VAN DE RANDORGANEN</b>	<b>8</b>
Algemeen bedradingsschema	8
Beschrijving van de verschillende randorganen	9
<b>GEAVANCEERDE INSTELLINGEN</b>	<b>12</b>
Navigeren in de lijst van parameters	12
Betekenis van de verschillende parameters	12
Weergave van de waarden van de parameters	12
<b>PROGRAMMEREN VAN DE AFSTANDSBEDIENINGEN</b>	<b>15</b>
Algemene informatie	15
Programmeren van de Keygo io afstandsbedieningen	15
Programmeren van de Keytis io afstandsbedieningen	16
Programmeren van de afstandsbedieningen met 3 toetsen (Telis io, Telis Compositio io, enz.)	18
<b>WISSEN VAN DE AFSTANDSBEDIENINGEN EN VAN ALLE AFSTELLINGEN</b>	<b>19</b>
Afzonderlijk wissen van een toets van een Keytis io of Keygo io afstandsbediening	19
Wissen van de geprogrammeerde afstandsbedieningen	19
Totaal resetten van een Keytis io afstandsbediening	19
Wissen van alle afstellingen	19
<b>VERGRENDELEN VAN DE PROGRAMMEERTOETSEN</b>	<b>19</b>
<b>DIAGNOSE</b>	<b>20</b>
Weergave van de functiecodes	20
Weergave van de programmeercode	20
Weergave van foutcodes en storingen	21
Toegang tot geprogrammeerde gegevens	21
<b>TECHNISCHE GEGEVENS</b>	<b>22</b>



io-homecontrol® biedt een geavanceerde en veilige radiografische technologie die eenvoudig te installeren is. Producten van het merk io-homecontrol® communiceren met elkaar, wat het bedieningsgemak, de veiligheid en de energiebesparing bevordert.

[www.io-homecontrol.com](http://www.io-homecontrol.com)



## VEILIGHEIDSVOORSCHRIFTEN



Dit symbool signaleert een gevaar waarvan de ernst hieronder beschreven worden.



### GEVAAR

Signaleert een gevaar van direct dodelijk of ernstig letsel



### WAARSCHUWING

Signaleert een gevaar dat dodelijk of ernstig letsel kan veroorzaken



### VOORZICHTIG

Signaleert een gevaar dat licht of middelmatig letsel kan veroorzaken

### LET OP

Signaleert een gevaar dat het product kan beschadigen of vernietigen

### Waarschuwing - Belangrijke veiligheidsinstructies

Voor de veiligheid van personen is het belangrijk dat alle instructies strikt worden opgevolgd, want een onjuiste installatie kan ernstig letsel veroorzaken. Bewaar deze instructies.

De motorisatie moet geïnstalleerd en ingesteld worden door een erkende installateur van automatiseringssystemen in woningen, in overeenstemming met de reglementering van het land waarin de motorisatie gebruikt wordt.

De gebruiksaanwijzing en de installatie-aanwijzingen moeten aan de eindgebruiker overhandigd worden, waarbij duidelijk moet aangegeven worden dat de installatie, de instelling en het onderhoud van de motorisatie uitgevoerd moeten worden door een erkende installateur van automatiseringssystemen in woningen.

### Inleiding

#### > Belangrijke informatie

Dit product is een bedieningskast voor klaphekken, voor gebruik in de woonomgeving. Om te voldoen aan de norm EN 60335-2-103, moet het product verplicht geïnstalleerd worden met een Somfy motor. Het geheel wordt aangeduid als de motorisatie. Deze instructies zijn geschreven binnen het kader van deze norm en om de veiligheid van personen en goederen te garanderen.



### WAARSCHUWING

Ieder gebruik van dit product buiten het toepassingsgebied dat in deze handleiding is beschreven, is verboden (zie paragraaf "Toepassingsgebied" van de installatie-aanwijzingen). Hierdoor en door het niet opvolgen van de instructies die in deze handleiding staan, vervallen de aansprakelijkheid en de garantie van Somfy.

Het gebruik van enig veiligheidsaccessoire dat niet is goedgekeurd door Somfy is verboden.

Raadpleeg, bij twijfel tijdens de installatie van de motorisatie of voor aanvullende informatie, de website [www.somfy.com](http://www.somfy.com).

Deze instructies kunnen veranderen naar aanleiding van aanpassingen van de normen of van de motorisatie.

### Voorafgaande controles

#### > Installatie-omgeving

### LET OP

Houd de motorisatie droog.

Installeer de motorisatie niet in een explosieve omgeving.

#### > Staat van het te motoriseren hek

Zie de veiligheidsvoorschriften van de Somfy motor.

## Benodigde elektrische uitrusting

### GEVAAR

De installatie van de elektrische voeding moet plaatsvinden in overeenstemming met de geldende normen in het land van installatie van de motorisatie en worden uitgevoerd door een gekwalificeerde technicus.

De elektrische leiding mag uitsluitend gebruikt worden voor de motorisatie en moet voorzien zijn van een beveiliging door:

- een smeltveiligheid of een automatische zekering van 10 A,
- en door een aardlekschakelaar (30 mA).

Er moet een omnipolaire uitschakeling van de voeding aanwezig zijn.

De installatie van een overspanningsbeveiliging wordt geadviseerd (maximum restspanning 2 kV).

#### > Ligging van de kabels

De ingegraven kabels moeten in een beschermhuls liggen met voldoende diameter om de kabel van de motor en de kabels van de toebehoren erdoor te leiden.

Gebruik voor niet-ingegraven kabels een kabelgoot die bestand is tegen erover rijdende voertuigen (ref. 2400484).

## Veiligheidsvoorschriften met betrekking tot de installatie

### GEVAAR

Sluit de motorisatie niet aan op de voeding (lichtnet, batterij, zonnecel) voordat de installatie helemaal klaar is.

### WAARSCHUWING

Het is streng verboden enig onderdeel van deze set te wijzigen of een onderdeel toe te voegen dat niet in deze handleiding wordt voorgeschreven.

Verlies het bewegende hek niet uit het oog en houd iedereen op afstand tot de installatie klaar is.

Gebruik geen kleefmiddelen om de motorisatie te bevestigen.

### LET OP

Installeer vaste bedieningsorganen op een hoogte van ten minste 1,5 m en in het zicht van het hek maar buiten het bereik van de bewegende delen.

Controleer na de installatie dat:

- het mechanisme correct is ingesteld
- de handmatige ontkoppeling correct werkt
- de motorisatie verandert van richting als het hek een voorwerp van 50 mm hoogte tegenkomt dat geplaatst is op de halve hoogte van de vleugel.

#### > Veiligheidsvoorzieningen

### WAARSCHUWING

Bij een automatisch werkend systeem of wanneer het bedieningspunt buiten het zicht is aangebracht, is het installeren van foto-elektrische cellen verplicht.

Bij een automatisch werkend systeem of wanneer het hek uitkomt op de openbare weg, kan het installeren van een oranje licht vereist zijn, in overeenstemming met de reglementering van het land waarin de motorisatie in gebruik is.

#### > Kledingvoorzorgen

Draag geen sieraden (armband, ketting of andere) tijdens de installatie.

Draag bij het werken, boren en lassen speciale brillen en geschikte beschermingen (handschoenen, gehoorbeschermers, enz.).

## Reglementering

Hierbij verklaart SOMFY dat dit product in overeenstemming is met de essentiële eisen van de toepasselijke Europese richtlijnen. Een conformiteitsverklaring staat ter beschikking op de website [www.somfy.com/ce](http://www.somfy.com/ce) (CONTROL BOX 3S AXOVIA io/CONTROL BOX 3S IXENGO io).

## Assistentie

Het is mogelijk dat u op problemen stuit bij de installatie van uw motorisatie of dat u hierbij bepaalde vragen hebt.

Aarzel niet contact op te nemen met ons. Onze specialisten staan voor u klaar om u antwoord te geven. Internet: [www.somfy.com](http://www.somfy.com)

# PRODUCTBESCHRIJVING

## Toepassingsgebied

De CONTROL BOX 3S bedieningskast is bestemd voor het bedienen van een of twee 24V motoren van Somfy, voor het openen en sluiten van de hekken.  
Aantal cycli per uur: 20 cycli/uur gelijkmatig verdeeld over het volledig uur.

## Samenstelling van de set

Nr.	Omschrijving
1	Programmeringsinterface
2	Losneembare aansluitblokken
3	Kap
4	Schroef van kap
5	Keygo io afstandsbedieningen
6	Kabelklem
7	Schroefkabelklem
8	Antenne
9	Beschermingszekering (250 V / 5 A) van de uitgang verlichting 230 V
10	Reservezekering (250 V / 5 A)

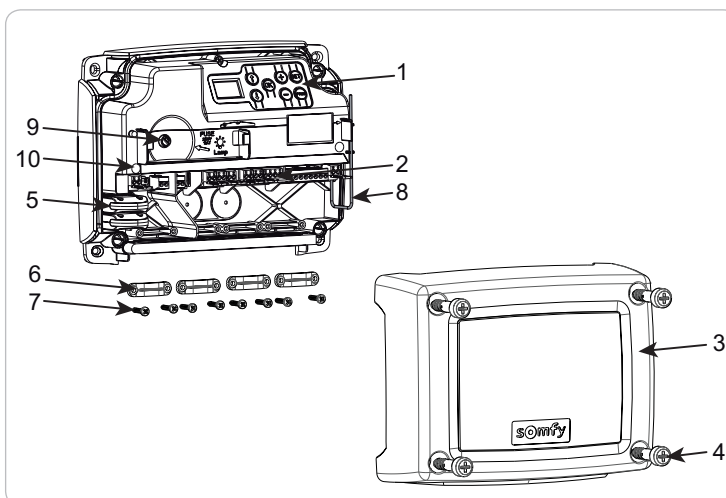

## Afmeting

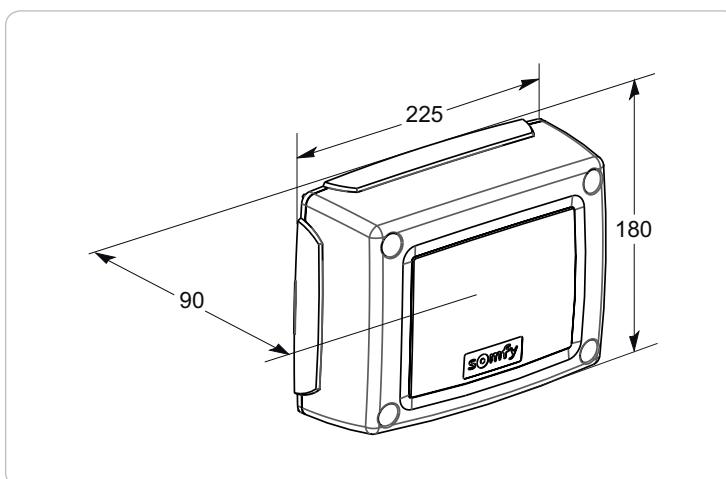

## Beschrijving van de interface

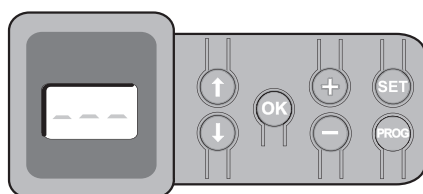

### 3-cijferig lcd-scherm

Weergave van de parameters, codes (werking, programmering, fouten en storingen) en geprogrammeerde gegevens.

Weergave van de parameterwaarden:

- . vast = geselecteerde/automatisch ingestelde waarde
- . knipperend = selecteerbare parameterwaarde

Toets	Functie	Toets	Functie
↑ ↓	- Navigatie in de lijst van parameters en codes: . korte druk = doorlopen parameter voor parameter . ingedrukt houden = snel doorlopen van de parameters	SET	- Druk van 0,5 s: Openen en sluiten van het parametermenu - Druk van 2 s: inschakelen van de zelfprogrammering - Druk van 7 s: wissen van de zelfprogrammering en van de parameters - Onderbreking van de zelfprogrammering
OK	- Starten van de zelfprogrammeringscyclus - Bevestigen van de selectie van een parameter - Bevestiging van de waarde van een parameter	PROG	- Druk van 2 s: programmeren van de afstandsbedieningen - Druk van 7 s: wissen van alle afstandsbedieningen
+ -	- Wijziging van de waarde van een parameter . korte druk = doorlopen parameter voor parameter . ingedrukt houden = snel doorlopen van de parameters - Gebruik van de geforceerde werking		

# INSTALLATIE

## Bevestiging van de kast



*De kast moet in horizontale positie geïnstalleerd worden. Verander niet de positie van de antenne.*

- De maximale lengte van de kabels tussen de bedieningskast en de motoren is 20 m.
- Installeer de bedieningskast op een hoogte van ten minste 40 cm boven de vloer.
- Gebruik schroeven die geschikt zijn voor het type bevestigingssteun.

[1]. Gebruik de achterkant van de bedieningskast om de bevestigingspunten op de steun aan te geven.

Let op: controleer of de bedieningskast waterpas is.

[2]. Boor in de steun.

[3]. Bevestig de bedieningskast.

Controleer voordat u de bedieningskast sluit of de afdichting correct geïnstalleerd is.

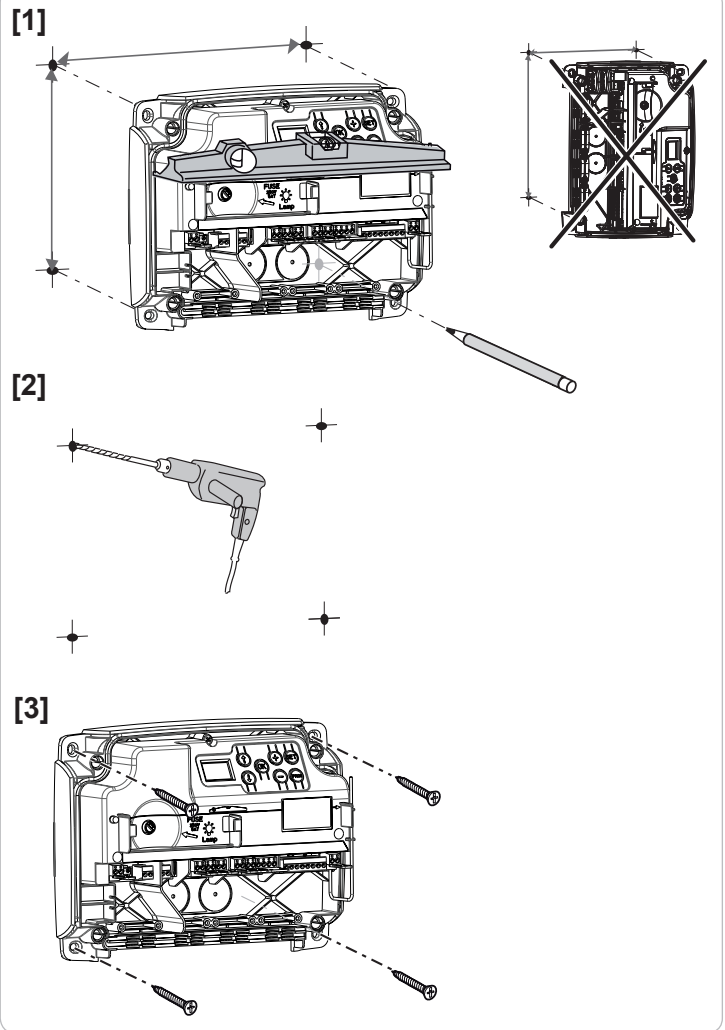

## Bedrading van de motoren

**i** M1 is de motor die geïnstalleerd is op de vleugel die als eerste opent en als laatste sluit.

[1]. Sluit de motor van de vleugel die als eerste moet openen en als laatste moet sluiten aan op de stekker M1 (klemmen 11 en 12).

[2]. Sluit de tweede motor aan op de stekker M2 (klemmen 14 en 15).

**M.B.:** sluit, voor de Ixengo motoren, het eindpunt van M1 (witte kabel) aan op klem 13 en het eindpunt van M2 (witte kabel) op klem 16.

**i** Een controle van de aansluiting van de motoren en van de richting van het openen van de vleugels is voorzien bij het begin van het in bedrijf stellen van de motorisatie blz. 6.

## Aansluiten op de netvoeding



- Gebruik beslist de geleverde kabelklemmen om de voedingskabel 230V te blokkeren.
- De zekering beschermt alleen de 230V zoneverlichting.

Sluit de klemmen 1 en 2 van de bedieningskast op de 230V netvoeding aan.

**M.B.:** - In geval van losrukken, moet de aardingsdraad altijd langer zijn dan de fase draad en de nulleider.

- Als de aansluiting van een zoneverlichting klasse 1 voorzien is, sluit de bedieningskast dan aan op de aarde (klem 3 of 4).

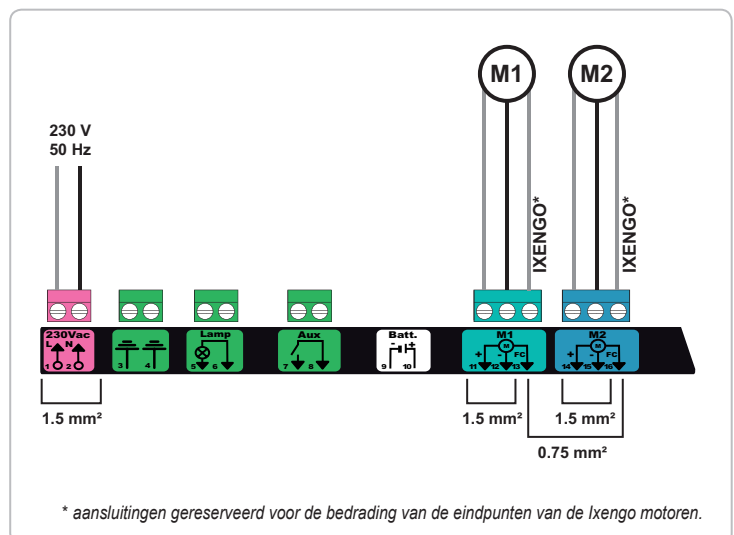

## SNEL IN BEDRIJF STELLEN

### Controleer de aansluiting van de motoren en de richting van het openen van de vleugels



Zorg tijdens deze werkzaamheden dat de zone veilig is door de toegang aan personen te verbieden.

Zet de vleugels met de hand in de tussenpositie en vergrendel de motoren.

Bedien de motoren door de toets "+" of "-" ingedrukt te houden.

- "+" zorgt voor het openen van de vleugel die aangestuurd wordt door M1, daarna van de vleugel aangestuurd door M2.
- "-" zorgt voor het sluiten van de vleugel die aangestuurd wordt door M2, daarna van de vleugel aangestuurd door M1.

Als de beweging van de vleugel die aangestuurd wordt door M1 en/of M2 niet correct is, verwissel dan de draden van M1 op de klemmen 11 en 12 en/of de draden van M2 op de klemmen 14 en 15.

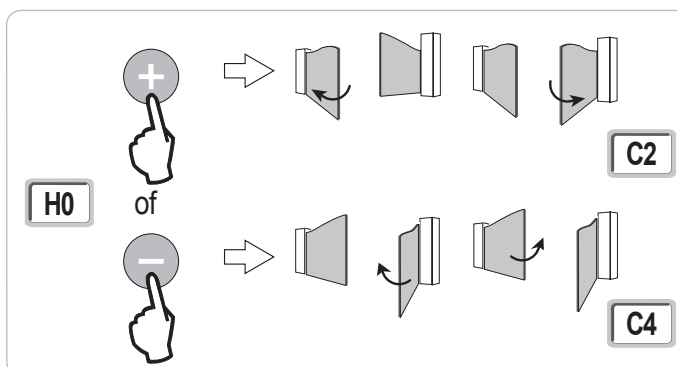

### Programmeren van de Keygo io afstandsbedieningen voor de werking met geheel openen

**i** zie pagina 16 en 17 voor het programmeren van de tweerichtings afstandsbedieningen type Keytis io.

Bij de uitvoering van deze procedure door een kanaal dat al geprogrammeerd is, wordt het kanaal gewist.

- [1]. Druk op de toets "PROG" (2 s) van de programmeringsinterface. Het scherm geeft "F0" weer.
- [2]. Druk tegelijk op de toetsen rechtsbuiten en linksbuiten van de afstandsbediening. De led van de afstandsbediening knippert.
- [3]. Druk op de toets van de afstandsbediening die het geheel openen van het hek aanstuurt. Het scherm geeft "Add" aan.

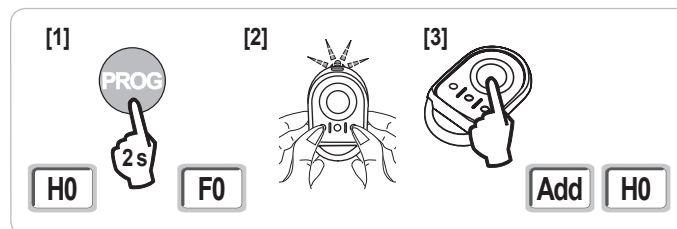

### Zelfprogrammering

Met de zelfprogrammering kunnen de slagen, de motorkoppels en het verschil van de vleugels bij het sluiten ingesteld worden.

**i** Zet de vleugels in de tussenpositie.

- [1]. Druk op de toets "SET" (2 s). Laat de toets los als het scherm "H1" aangeeft.
- [2]. Druk op "OK" om de zelfprogrammering te starten. De deur voert twee complete cycli van openen en sluiten uit.
  - Als de zelfprogrammering correct is, geeft het display "C1" aan.
  - Als de zelfprogrammeringscyclus niet correct verlopen is, geeft het display "H0" aan.

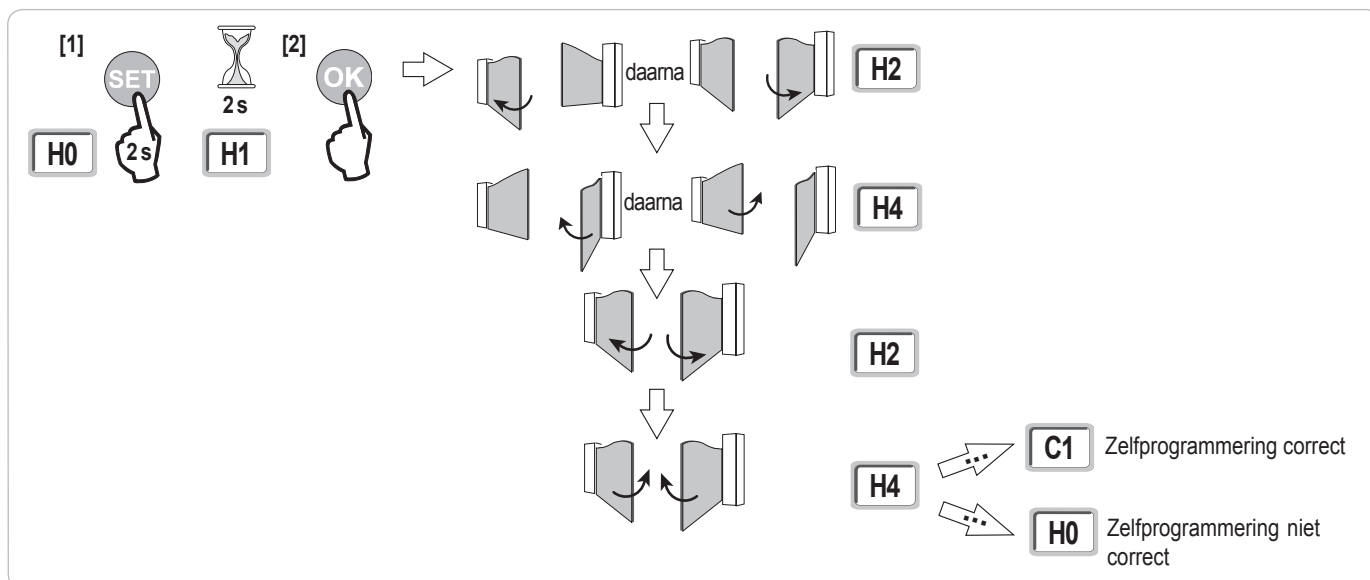

**i** Het is mogelijk om op elk moment toegang te krijgen tot de zelfprogrammeringsmodus ook als de zelfprogrammeringscyclus al uitgevoerd is en het display "C1" aangeeft.

De zelfprogrammering kan onderbroken worden door:

- het activeren van een veiligheidsingang (foto-elektrische cellen, enz.)
- het verschijnen van een technische storing (thermische bescherming, enz.)
- een druk op een bedieningstoets (interface kast, geprogrammeerde afstandsbediening, bedraad bedieningspunt, enz.).

In geval van onderbreking, geeft het display "H0" aan, de kast gaat terug naar de modus "In afwachting van afstelling".

In de modus "In afwachting van afstelling", werken de radiocommando's en het bewegen van het wordt met erg lage snelheid uitgevoerd. Deze modus mag alleen gebruikt worden tijdens de installatie. Het is belangrijk een geslaagde zelfprogrammering uit te voeren voor het normale gebruik van het hek.

Druk tijdens de zelfprogrammering als het hek gestopt is, op "SET" waardoor de zelfprogrammeringsmodus verlaten kan worden.

### Conformiteit aan de normen

In de gebruikelijke installaties maakt de zelfprogrammering het mogelijk conform te zijn aan de norm EN 12453 - bijlage A zonder extra afstelling.

Voor zware vleugels of vleugels met bijzondere installatiematen, is het nodig de kracht te meten als de zelfprogrammering geslaagd is.

Als de dynamische kracht  $T_d$  te groot is, verminder dan het motorkoppel (parameters P25 tot P32).

Als de dynamische kracht  $T_d$  te groot is, verminder dan de snelheid (parameters P19 en P20).

Onderstaande schema geeft de limieten aan waarvoor de installatie conform is, als de zelfprogrammering geslaagd is\*:

Motorisatie	Lengte vleugel	Gewicht vleugel	Conformiteit met de norm EN 12453 bijlage A
Axovia MultiPro	1 m tot 2,5 m	< 150 kg	Conform*
		150 kg tot 300 kg	Te controleren
Axovia 220B	1 m tot 2 m	< 200 kg	Conform*
Axovia 180B	1 m tot 1,8 m	< 200 kg	Te controleren
Ixengo	1 m tot 2 m	< 100 kg	Conform*
	2 m tot 4 m	100 kg tot 400 kg	Te controleren

\* voor gebruikelijke installatiematen. In geval van twijfel, raadt Somfy aan de kracht te meten als de zelfprogrammering geslaagd is.

## TEST VAN DE WERKING

### Gebruik van de Keygo io afstandsbedieningen

Standaard sequentiële werkingsmodus (P01=0)

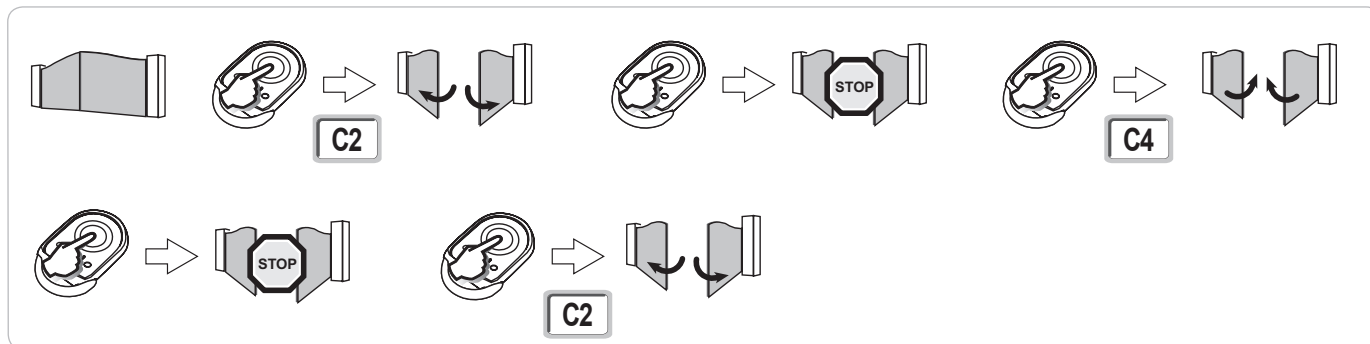

### Werking van de obstakeldetectie

Obstakeldetectie bij het openen = stoppen + terugtrekken.

Obstakeldetectie bij het sluiten = stoppen + weer geheel openen.

### Werking van de foto-elektrische cellen

Met foto-elektrische cellen verbonden met spanningsvrij contact. Cellen (klemmen 23-24) en parameter Veiligheidsingang cellen P07 = 1.

Bedekking van de cellen hek geopend = geen enkele beweging van het hek is mogelijk tot het overgaan naar de dodemans werkingsmodus (na 3 minuten).

Bedekking van de cellen bij het openen = er wordt geen rekening gehouden met de staat van de cellen, het hek gaat door met zijn beweging.

Bedekking van de cellen bij het sluiten = het hek sluit en opent weer geheel.

### Anti-inbraak werking, windbestendigheid

(op de bedieningskasten Control Box 3S Axovia io)

Vasthouden van het hek in gesloten of geopende positie door opnieuw inschakelen van de stroom in geval van inbraakpoging of harde wind.

### Bijzondere functies

Zie gebruikersboekje.

# AANSLUITEN VAN DE RANDORGANEN

## Algemeen bedradingschema

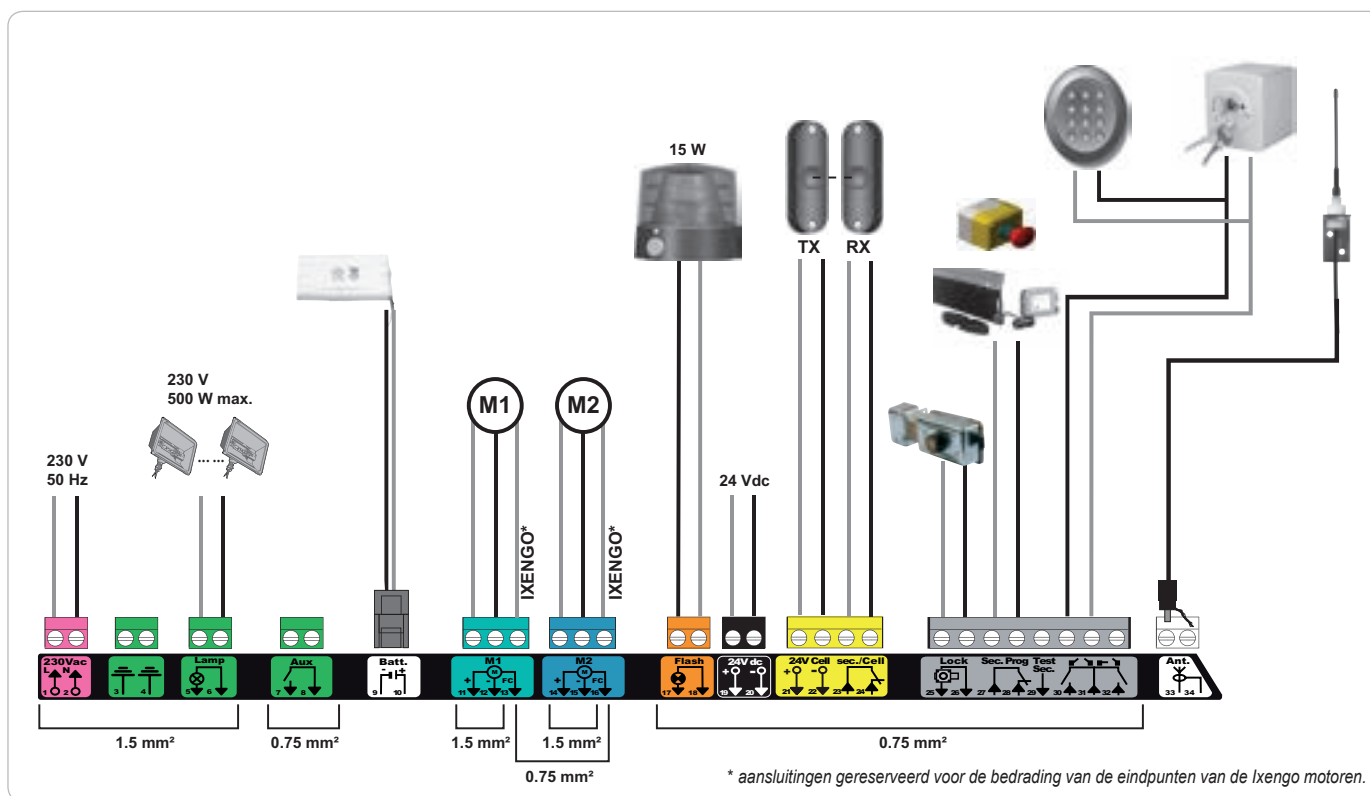

Klemmen	Indicatie aansluitklemmen	Aansluiting	Toelichting
1 2	L N	230 V voeding	
3 4		Aarding	
5 6	N L	Uitgang verlichting 230 V	Max. vermogen 500 W Beschermd door vertraagde zekering 5A
7 8	Contact Gemeenschappelijk	Uitgang hulpcontact	Spanningsvrij contact voor max. 24V, 2A bij zeer lage veiligheidsspanning
9 10	0 V 9 V / 24 V	Ingang voeding laagspanning 9 V / 24 V	Bij 9 V verminderde werking Bij 24 V normale werking
11 12 13	+ - Eindpunt	Motor 1 Alleen Ixengo	
14 15 16	+ - Eindpunt	Motor 2 Alleen Ixengo	
17 18	24 V - 15 W 0 V	Uitgang oranje licht 24 V - 15 W	
19 20	24 V 0 V	Voeding 24 V accessoires	Max. 1,2 A voor alle accessoires op alle uitgangen
21 22	24 V 0 V	Voeding veiligheden	Permanent indien zelftest niet geselecteerd is, bestuurd indien zelftest geselecteerd is
23 24	Gemeenschappelijk Contact	Ingang veiligheid 1 - Cellen	Gebruikt voor verbinding ontvangstcel RX Compatibel met BUS (zie tabel van de parameters)
25 26	+ -	Ingang slot 24 V of slot 12 V	Programmeerbaar (parameter P17)
27 28	Gemeenschappelijk Contact	Ingang veiligheid 2 - programmeerbaar	
29	Contact	Uitgang test veiligheid	
30 31 32	Contact Gemeenschappelijk Contact	Ingang commando TOTAAL / OPENEN Ingang commando VOETGANGER / SLUITEN	Programmeerbare cyclus TOTAAL / OPENEN Programmeerbare cyclus VOETGANGER / SLUITEN
33 34	Kern Vlecht	Antenne	Verander niet de positie van de antenne.

## Beschrijving van de verschillende randorganen



**Gebruik beslist de geleverde kabelklemmen om de kabels van de randorganen te blokkeren.**

### Foto-elektrische cellen (Fig. 1)

Er zijn drie types aansluitingen mogelijk:

A: Zonder zelftest: programmeer de parameter "P07" = 1.

B: Met zelftest: programmeer de parameter "P07" = 3.

Hiermee kan een automatische test van de werking van de foto-elektrische cellen uitgevoerd worden bij elke beweging van het hek.

Als de werkingstest negatief blijkt, is er geen enkele beweging van het hek mogelijk tot het overgaan naar de dodemans werkingsmodus (na 3 minuten).

C: BUS: programmeer de parameter "P07" = 4. Het is nodig om opnieuw een zelfprogrammering te doen na een BUS aansluiting van de cellen.



**Indien cellen gewist worden, moet er een brug gemaakt worden tussen de klemmen 23 en 24.**

**De installatie van foto-elektrische cellen is verplicht, als:**

- de afstandsbesturing van het automatische systeem (buiten het zicht van de gebruiker) wordt gebruikt,
- het automatisch sluiten is geactiveerd (P01 = 1, 3 of 4).

**De installatie van foto-elektrische cellen MET ZELFTEST (P07 = 3 of 4) is verplicht als een Tahoma-eenheid gebruikt wordt voor de bediening van het automatische systeem.**

### Foto-elektrische cel Reflex (Fig. 2)

Zonder zelftest: programmeer de parameter "P07" = 1.

Met zelftest: programmeer de parameter "P07" = 2.

Hiermee kan een automatische test van de werking van de foto-elektrische cel uitgevoerd worden bij elke beweging van het hek.

Als de werkingstest negatief blijkt, is er geen enkele beweging van het hek mogelijk tot het overgaan naar de dodemans werkingsmodus (na 3 minuten).



**De installatie van foto-elektrische cellen MET ZELFTEST (P07 = 2) is verplicht als een Tahoma-eenheid gebruikt wordt voor de bediening van het automatische systeem.**

### Oranje licht (Fig. 3)

Programmeer de parameter "P12" afhankelijk van de gewenste werkingsmodus:

- Zonder voorwaarschuwing voor de beweging van het hek: "P12" = 0.
- Met voorwaarschuwing van 2 s voor de beweging van het hek: "P12" = 1.

Sluit de antennekabel aan op de klemmen 33 (kern) en 34 (vlecht).

### Codetoetsenbord, bedraad (Fig. 4)

#### Antenne (Fig. 5)

#### Contactstrip (Fig. 6)

Met zelftest: programmeer de parameter "P09" = 2.

Hiermee kan een automatische test van de werking van de contactstrip uitgevoerd worden bij elke beweging van het hek.

Als de werkingstest negatief blijkt, is er geen enkele beweging van het hek mogelijk tot het overgaan naar de dodemans werkingsmodus (na 3 minuten).

#### Slot (Fig. 7)

Werkt niet op voeding door noodaccu.

#### Accu (Fig. 8)

Vertraagde werking: lage en constante snelheid (geen vertraging op eindpunt), accessoires 24 V inactief (inclusief cellen), geen elektrische grendel.

Zelfstandigheid: 3 cycli / 24 u

#### Zoneverlichting (Fig. 9)

Verbind, voor een verlichting van Klasse I, de aardingsdraad met de klem 3 of 4.

**N.B.:** - In geval van losrukken, moet de aardingsdraad altijd langer zijn dan de fasedraad en de nulleider.

Verschillende verlichtingen kunnen aangesloten worden met een maximaal totaal vermogen van 500 W.



1

**A**  $P07 = 1$

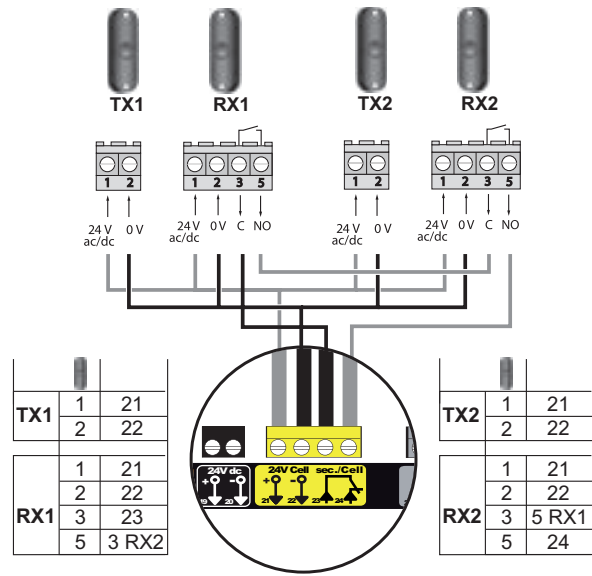
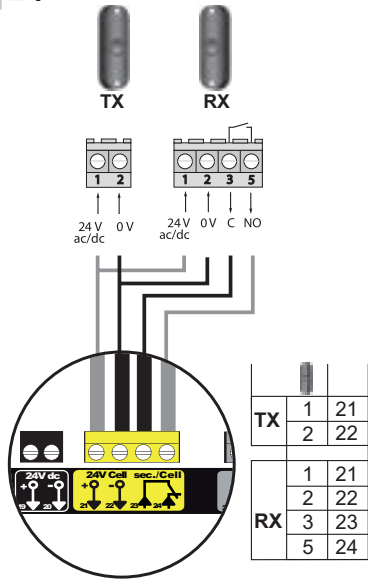

**B**  $P07 = 3$

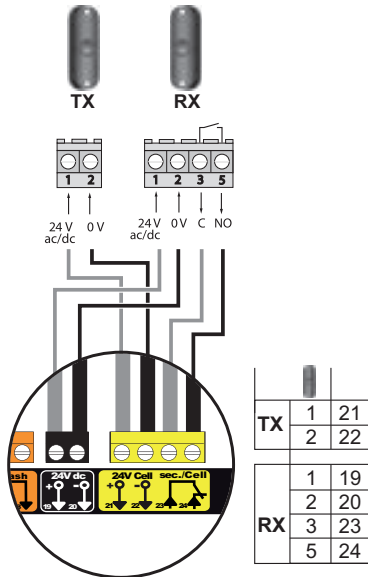

**C**  $P07 = 4$

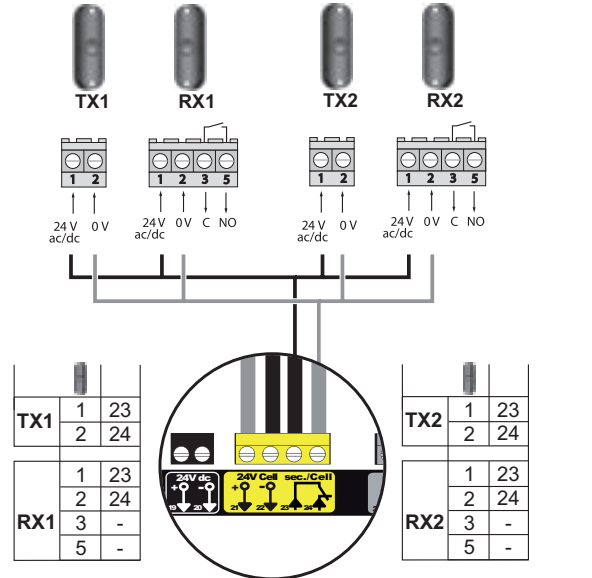
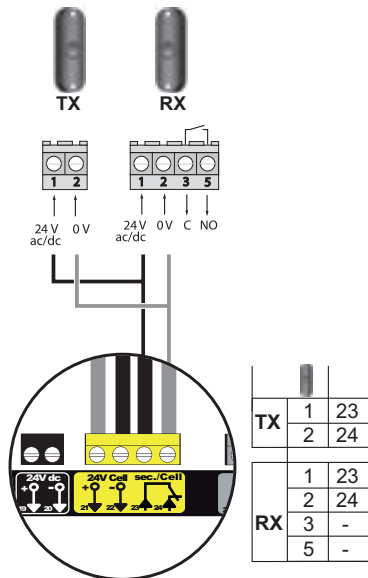

NL

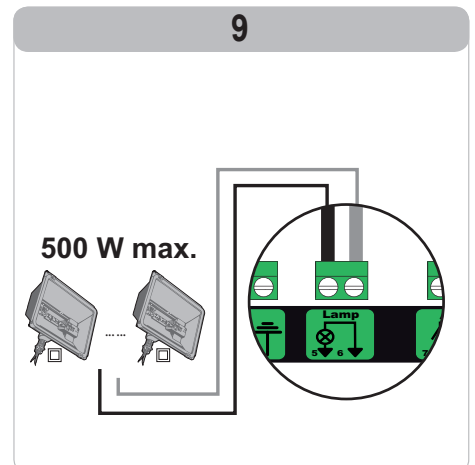
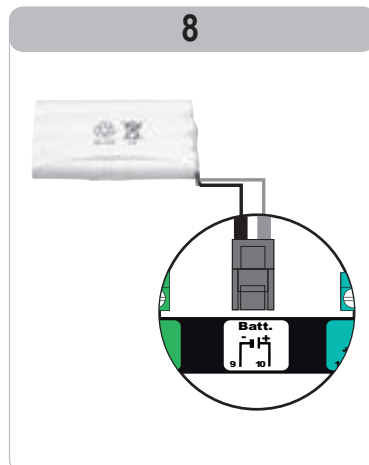
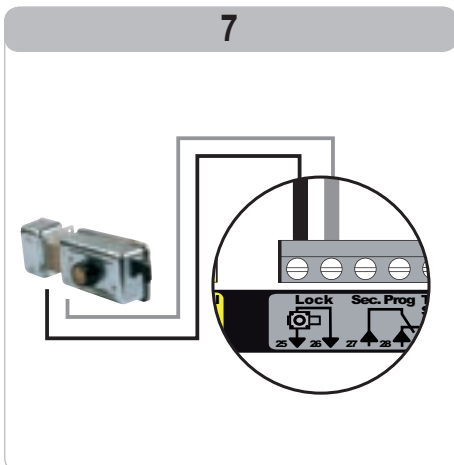
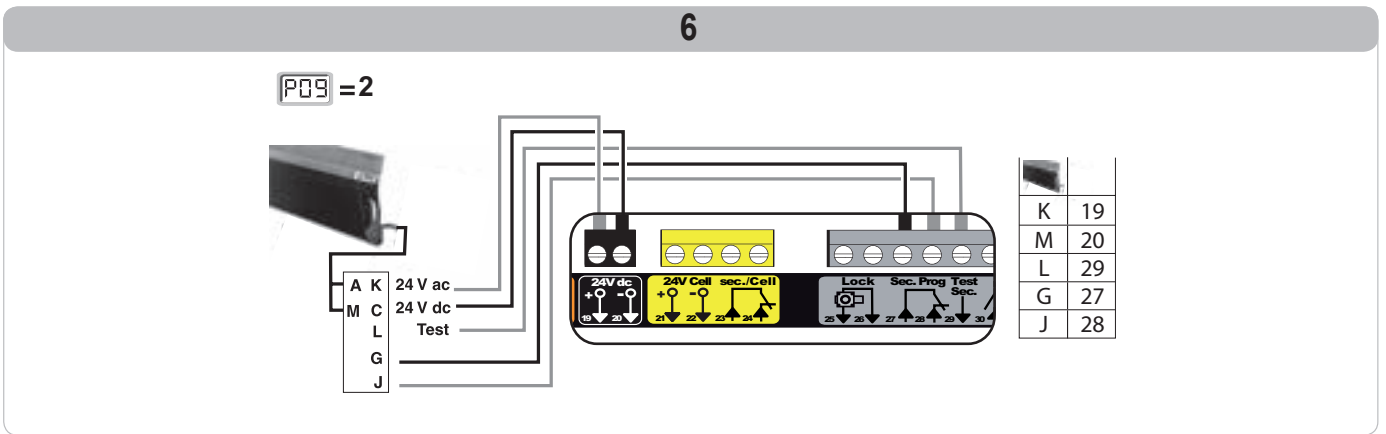
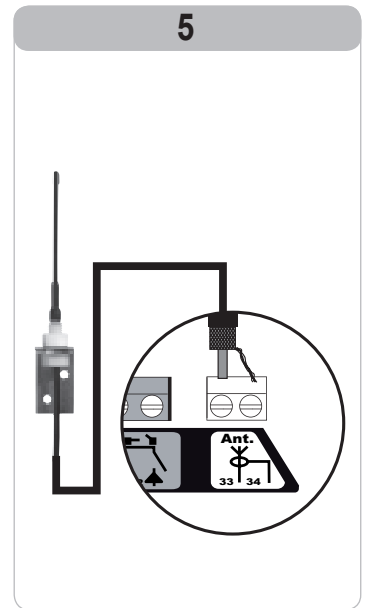
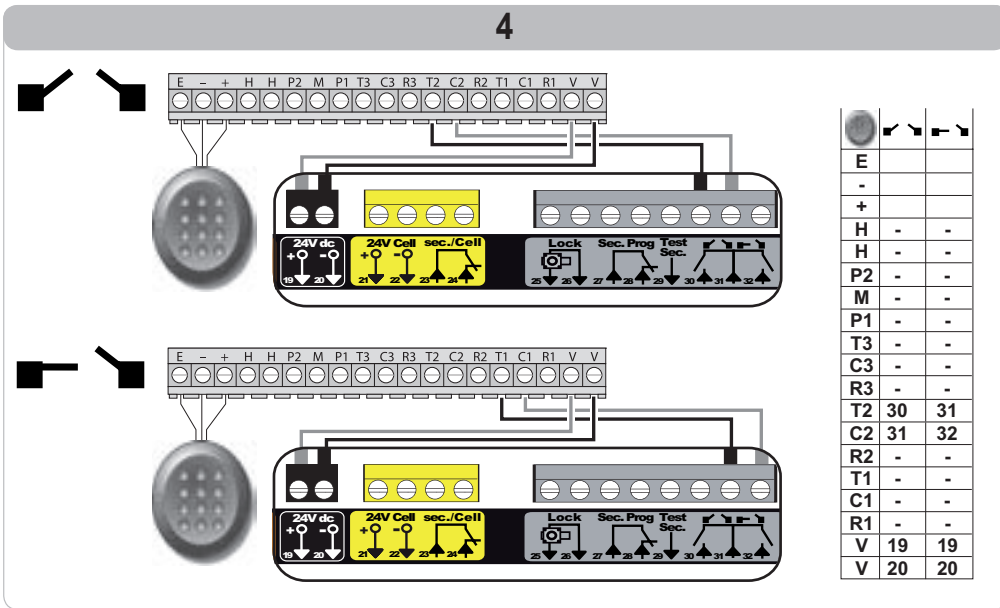
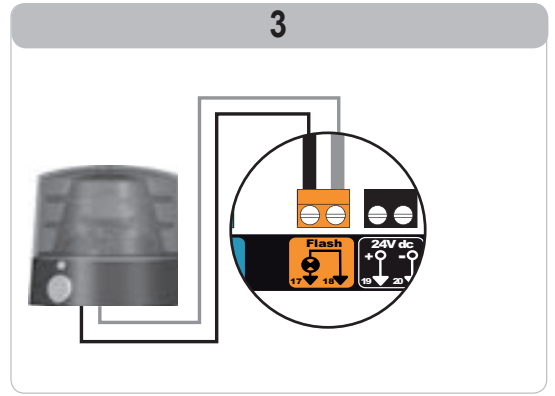
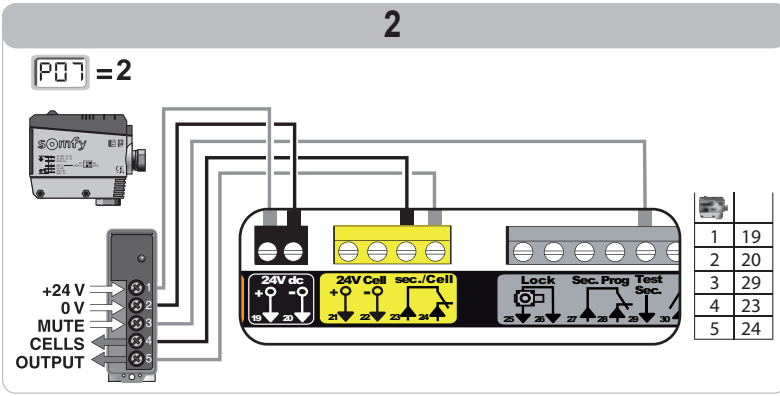

# GEAVANCEERDE INSTELLINGEN

## Navigeren in de lijst van parameters

Druk op ...	om ...
	Naar instellingenmenu te gaan of te verlaten
	Navigeren in de lijst van parameters en codes: <ul style="list-style-type: none"> <li>. <b>korte druk</b> = normaal doorlopen parameter voor parameter</li> <li>. <b>ingedrukt houden</b> = snel doorlopen van de parameters</li> </ul>
	Bevestigen: <ul style="list-style-type: none"> <li>. de selectie van een parameter</li> <li>. de waarde van een parameter</li> </ul>
	Verhogen/verlagen van de waarde van een parameter <ul style="list-style-type: none"> <li>. <b>korte druk</b> = normaal doorlopen parameter voor parameter</li> <li>. <b>ingedrukt houden</b> = snel doorlopen van de parameters</li> </ul>



**Druk op SET om het instellingenmenu te verlaten.**

## Weergave van de waarden van de parameters

Als de weergave **vast** is, is de weergegeven waarde de **geselecteerde waarde** voor deze parameter.

Als de weergave **knippert**, is de weergegeven waarde een **selecteerbare waarde** voor deze parameter.

## Betekenis van de verschillende parameters

Code	Omschrijving	Waarden (vet = standaard)	Uitgevoerde afstelling	Toelichting
P01	Werkingsmodus totale cyclus	<b>0: sequentieel</b>		Elke druk op de toets van de afstandsbediening zet de motor in beweging (beginstand: gesloten hek) volgens de volgende cyclus : openen, stop, sluiten, stop, openen...
		1: sequentieel + tijdsduur voor sluiten		De werking in automatische sluitingsmodus is alleen toegestaan indien de foto-elektrische cellen geïnstalleerd zijn en P07=1 tot 4.
		2: halfautomatisch		In halfautomatische modus: <ul style="list-style-type: none"> <li>- een druk op de toets van de afstandsbediening tijdens het openen heeft geen effect,</li> <li>- een druk op de toets van de afstandsbediening tijdens het sluiten zorgt voor het weer openen.</li> </ul>
		3: automatisch		De werking in automatische sluitingsmodus is alleen toegestaan indien de foto-elektrische cellen geïnstalleerd zijn en P07=1 tot 4. Deze werkingsmodi zijn niet mogelijk bij een besturing op afstand vanaf een TaHoma-box
		4: automatisch + blokkering cel		De werking in automatische sluitingsmodus is alleen toegestaan indien de foto-elektrische cellen geïnstalleerd zijn en P07=1 tot 4. Deze werkingsmodi zijn niet mogelijk bij een besturing op afstand vanaf een TaHoma-box
		5: dodeman (bedraad)		In dodemansmodus (bedraad): <ul style="list-style-type: none"> <li>- de besturing van het hek vindt uitsluitend plaats door het ingedrukt houden van de bedrade bediening,</li> <li>- de radiocommando's zijn niet actief.</li> </ul>
P02	Vertraging van automatisch sluiten in totale werkingsmodus	0 tot 30 (tijdsduur = waarde x 10 s) <b>2: 20 s</b>		Als de waarde 0 geselecteerd is, wordt het hek onmiddellijk automatisch gesloten.
P03	Werkingsmodus voetgangerscyclus	<b>0: identiek aan werkingsmodus totale cyclus</b>		De werkingsmodus voetgangerscyclus is identiek aan de geselecteerde werkingsmodus totale cyclus.
		1: zonder automatische sluiting		Als P01=1 sluit het hek niet automatisch na een commando van de voetgangersopening.
		2: met automatische sluiting		De werking met automatische sluitingsmodus is alleen toegestaan indien de foto-elektrische cellen geïnstalleerd zijn. Dat wil zeggen P07=1 tot 4. Ongeacht de waarde van P01, sluit het hek automatisch na een commando van de voetgangersopening. De vertraging van het automatisch sluiten kan geprogrammeerd worden met de parameter "P04" (korte vertraging) of met parameter "P05" (vertraging).
P04	Korte vertraging van het automatisch sluiten in voetgangerscyclus	0 tot 30 (tijdsduur = waarde x 10 s) <b>2: 20 s</b>		Als de waarde 0 geselecteerd is, wordt het hek onmiddellijk automatisch gesloten.

Code	Omschrijving	Waarden (vet = standaard)	Uitgevoerde afstelling	Toelichting
P05	Lange vertraging van automatisch sluiten in voetgangerscyclus	0 tot 99 (waarde tijdsduur = waarde x 5 min.) <b>0: 0 s</b>		De waarde 0 moet geselecteerd zijn als de korte vertraging van de automatische sluiting in voetgangerscyclus is ingesteld.
P07	Veiligheidsingang cellen	0: niet actief 1: <b>actief</b> 2: actief met zelftest door uitgang test 3: actief met zelftest door voedingsomschakeling 4: cellen bus		0: er wordt geen rekening gehouden met de veiligheidsingang. 1: veiligheidssysteem zonder zelftest, elke 6 maanden moet de werking van het systeem getest worden. 2: de zelftest van het systeem vindt elke werkingscyclus plaats door uitgang test , toepassing reflecterende cel met zelftest. 3: de zelftest van het systeem vindt elke werkingscyclus plaats door voedingsomschakeling van de uitgang voeding cellen (klemmen 21 en 22). 4: toepassing cellen bus.
P09	Programmeerbare veiligheidsingang	0: niet actief 1: <b>actief</b> 2: actief met zelftest door uitgang test 3: actief met zelftest door voedingsomschakeling		0: er wordt geen rekening gehouden met de veiligheidsingang. 1: veiligheidssysteem zonder zelftest. 2: de zelftest van het systeem vindt elke werkingscyclus plaats door uitgang test 3: de zelftest van het systeem vindt elke werkingscyclus plaats door voedingsomschakeling van de uitgang voeding cellen (klemmen 21 en 22).
P10	Programmeerbaar veiligheidsingang - functie	<b>0: actief sluiten</b> 1: actief openen 2: actief sluiten + ADMAP 3: elke verboden beweging		0: de te programmeren veiligheidsingang is alleen actief bij het openen. 1: de te programmeren veiligheidsingang is alleen actief bij het openen. 2: de te programmeren veiligheidsingang is alleen actief bij het sluiten en als deze geactiveerd is. het openen van het hek is onmogelijk. 3: toepassing noodstop; als de programmeerbare veiligheidsingang geactiveerd is, dan is geen enkele beweging van het hek mogelijk.
P11	Programmeerbare veiligheidsingang -actie	0: stoppen 1: stoppen + terugtrekken <b>2: stoppen + totaal omkeren</b>		0: toepassing noodstop, <b>verplicht als P10=3</b> verboden als een contactstrip verbonden is op de te programmeren veiligheidsingang 1: aanbevolen voor een toepassing contactstrip 2: aanbevolen voor een toepassing cel
P12	Voorwaarschuwing van het oranje licht	<b>0: zonder voorwaarschuwing</b> 1: met voorwaarschuwing van 2 s voor beweging		Als het hek uitkomt op de openbare weg, bent u verplicht met voorwaarschuwing te selecteren: P12=1.
P13	Uitgang zoneverlichting	0: niet actief 1: bestuurd werking <b>2: automatische + bestuurd werking</b>		0: er wordt geen rekening gehouden met de uitgang zoneverlichting. 1: de besturing van de zoneverlichting vindt plaats met een afstandsbediening. 2: de besturing van de zoneverlichting vindt plaats met een afstandsbediening als het hek gestopt is + de zoneverlichting gaat automatisch aan als het hek in beweging is en blijft branden aan het eind van de beweging tijdens de geprogrammeerde tijdsduur bij parameter "P14". <b>P13=2 is verplicht voor een werking in automatische modus.</b>
P14	Tijdsduur zoneverlichting	0 tot 60 (tijdsduur = waarde x 10 s) <b>6: 60 s</b>		Als de waarde 0 geselecteerd is, gaat de zoneverlichting onmiddellijk uit aan het eind van de beweging van het hek.
P15	Hulpuitgang	0: niet actief 1: automatisch: controlelampje hek geopend 2: automatisch: tijdgeschakeld bistabiel 3: automatisch: met impuls 4: bestuurd: bistabiel (ON-OFF) 5: bestuurd: met impuls <b>6: bestuurd: tijdgeschakeld bistabiel</b>		0: er wordt geen rekening gehouden met de hulpuitgang. 1: het controlelampje van het hek is uit als het hek gesloten is, knippert als het hek in beweging is en brandt als het hek geopend is. 2: uitgang geactiveerd aan het begin van de beweging, tijdens de beweging, daarna gedeactiveerd aan het eind van de geprogrammeerde tijdsduur van de parameter "P16". 3: impuls op contact aan het begin van de beweging. 4: elke druk op de geprogrammeerde toets van het radiobedieningspunt zorgt voor de volgende werking: ON, OFF, ON, OFF... 5: impuls op contact door een druk op de geprogrammeerde toets van het radiobedieningspunt. 6: uitgang geactiveerd door een druk op de geprogrammeerde toets van het radiobedieningspunt ,daarna gedeactiveerd aan het eind van de met parameter "P16" geprogrammeerde tijdsduur .
P16	Tijdsduur hulpuitgang	0 tot 60 (tijdsduur = waarde x 10 s) <b>6: 60 s</b>		De tijdsduur hulpuitgang is alleen actief als de geselecteerde waarde voor P15=2 of 6.
P17	Uitgang slot	<b>0: actief met impuls 24V</b> 1: actief met impuls 12V		het slot is vrijgemaakt bij het starten van het openen.
P18	Ramstoot	<b>0: niet actief</b> 1: actief		0: de ramstoot is niet actief. 1: aanbevolen voor het gebruik van een elektrisch slot. Deze parameter is uitsluitend beschikbaar op de bedieningskasten Control Box 3S Axovia io.
P19	Snelheid bij sluiten	1: laagste snelheid bij 10: hoogste snelheid <b>Standaardwaarde:</b>		In geval deze parameter is gewijzigd, moet de installateur verplicht controleren of de krachtbegrenzer voldoet aan de vereisten van bijlage A van de norm EN12 453 of een veiligheidsstrip installeren.
P20	Snelheid bij openen	<b>- Control Box 3s Axovia io: 5</b> <b>- Control Box 3s Ixengo io: 6</b>		
P21	Vertragszone bij sluiten	0: kortste vertragszone bij 5: langste vertragszone <b>Standaardwaarde: 1</b>		
P22	Vertragszone bij openen	0: kortste vertragszone bij 5: langste vertragszone <b>Standaardwaarde: 1</b>		

Code	Omschrijving	Waarden (vet = standaard)	Uitgevoerde afstelling	Toelichting
P23	Vershil M1/M2 bij sluiten	1: minimum verschil bij 10: maximum verschil <b>Afgesteld bij het einde van de zelfprogrammering</b>		1: minimum verschil dat het niet kruisen van de vleugels garandeert. Verboden in geval van klaphek met 1 "overlappende" vleugel.
P24	Vershil M1/M2 bij openen	1: minimum verschil bij 10: maximum verschil <b>Afgesteld bij het einde van de zelfprogrammering</b>		10: maximum verschil wat overeenkomt met de volledige beweging van een vleugel en daarna de andere
P25	Beperking van het sluitingskoppel M1	1: minimum koppel bij 10 (Axovia) of 20 (Ixengo): maximum koppel <b>Afgesteld bij het einde van de zelfprogrammering</b>		In geval deze parameter is gewijzigd, moet de installateur verplicht controleren of de krachtbegrenzer voldoet aan de vereisten van bijlage A van de norm EN12 453 of een veiligheidsstrip installeren.  Indien het koppel te zwak is, bestaat er risico van onterechte obstakeldetecties. Indien het koppel te hoog is, bestaat er een risico dat de installatie niet conform de norm is.
P26	Beperking van het openingskoppel M1			
P27	Beperking van het vertragingskoppel. bij sluiten M1			
P28	Beperking van het vertragingskoppel. bij openen M1			
P29	Beperking van het sluitingskoppel M2			
P30	Beperking van het openingskoppel M2			
P31	Beperking van het vertragingskoppel. bij sluiten M2			
P32	Beperking van het vertragingskoppel bij openen M2			
P37	Ingangen bedrade bediening	<b>0: modus totale cyclus - voetgangerscyclus</b> 1: modus openen - sluiten		0: ingang klem 30 = totale cyclus, ingang klem 32 = voetgangerscyclus 1: ingang klem 30 = alleen openen, ingang klem 32 = alleen sluiten
P39	Vertraging vasthouden op aanslag	<b>0: zonder tijdsduur</b> 1: met tijdsduur		Deze parameter is uitsluitend beschikbaar op de bedieningskasten Control Box 3S Ixengo io.
P40	Eindsnelheid bij het sluiten	1: laagste snelheid bij 4: hoogste snelheid <b>Standaardwaarde: 2</b>		In geval deze parameter is gewijzigd, moet de installateur verplicht controleren of de krachtbegrenzer voldoet aan de vereisten van bijlage A van de norm EN12 453 of een veiligheidsstrip installeren.
P41	Eindsnelheid bij het openen	1: laagste snelheid bij 4: hoogste snelheid <b>Standaardwaarde: 2</b>		

# PROGRAMMEREN VAN DE AFSTANDSBEDIENINGEN

## Algemene informatie

### Types afstandsbedieningen

Er zijn twee types afstandsbedieningen:

- eenrichtings: Keygo io, Situo io, Smoove io
- tweerichtings met feedbackfunctie van de informatie (de afstandsbedieningen signaleren de beweging en bevestigen de goede uitvoering ervan): Keytis io, Telis 1 io, Telis Compositio io, Impresario Chronis io

### Programmeren van de afstandsbedieningen

Een afstandsbediening kan op twee manieren geprogrammeerd worden:

- **Programmeren vanaf de programmeringsinterface.**
- **Programmeren door kopiëren van een reeds geprogrammeerde afstandsbediening.**

Het programmeren gebeurt voor elke bedieningstoets afzonderlijk.

Door het programmeren van een reeds geprogrammeerde toets wordt de bestaande programmering gewist.

### Betekenis van de weergegeven codes

Code	Omschrijving
Add	Programmeren van een eenrichtings afstandsbediening geslaagd
---	Programmeren van een tweerichtings afstandsbediening geslaagd
dEL	Wissen van een reeds geprogrammeerde toets
rEF	Programmeren van een tweerichtings afstandsbediening geweigerd
FuL	Geheugen vol (alleen voor eenrichtings afstandsbedieningen)

## Programmeren van de Keygo io afstandsbedieningen

### Programmeren vanaf de programmeringsinterface

- Commando TOTAAL openen

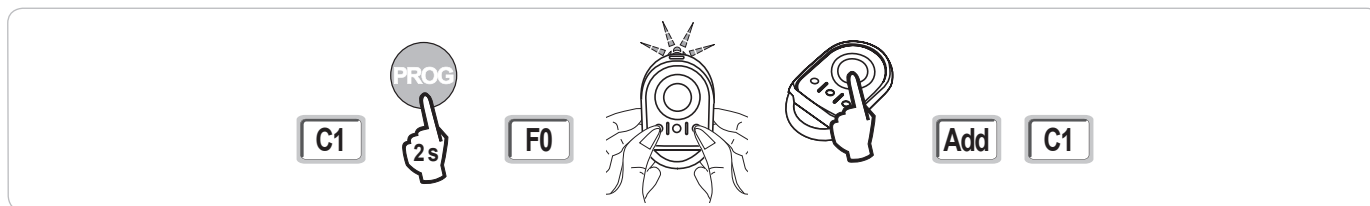

- Commando openen VOETGANGER

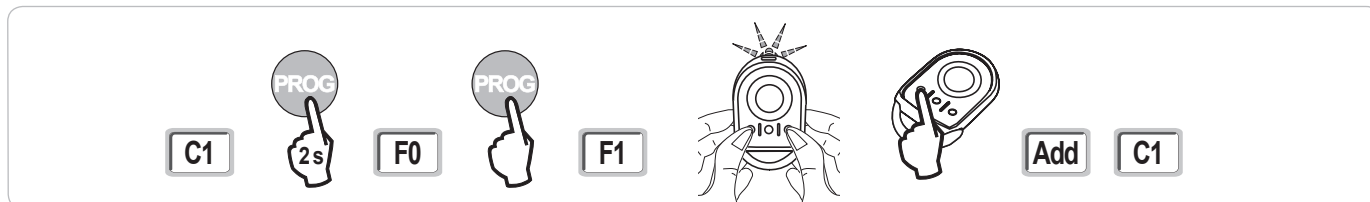

- Commando VERLICHTING

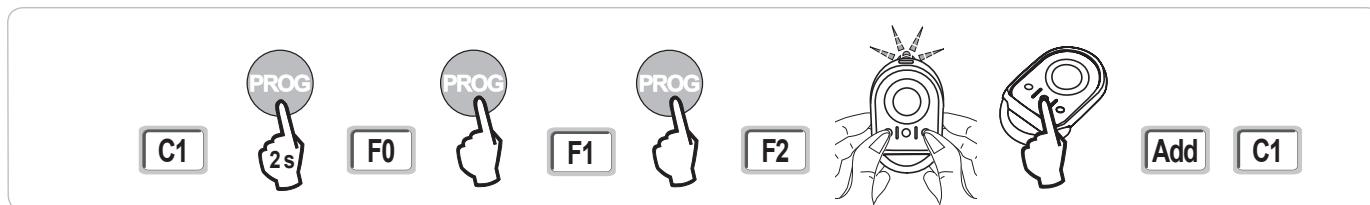

- Commando HULPUITGANG (P15 = 4,5 of 6)

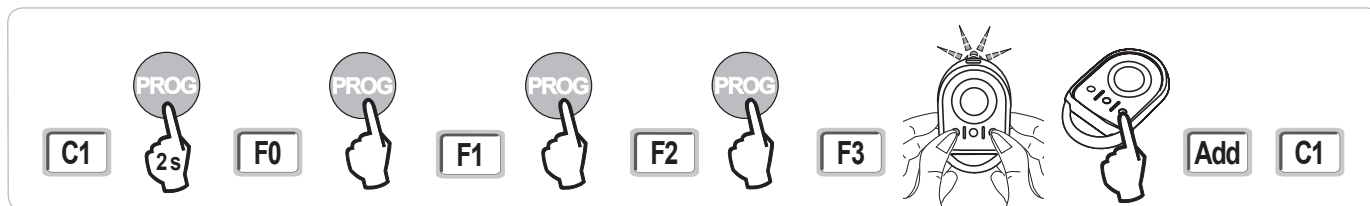

### Programmeren door kopiëren van een reeds geprogrammeerde Keygo io afstandsbediening

Hiermee wordt de programmering van een reeds geprogrammeerde toets van de afstandsbediening gekopieerd.

- [1]. Druk tegelijk op de toetsen rechtsbuiten en linksbuiten van de reeds geprogrammeerde afstandsbediening tot de groene led knippert (2 s).
- [2]. Druk gedurende 2 seconden op de te kopiëren toets van de reeds geprogrammeerde afstandsbediening.
- [3]. Druk kort en tegelijk op de toetsen rechtsbuiten en linksbuiten van de nieuwe afstandsbediening.
- [4]. Druk kort op de gekozen toets voor het besturen van de motorisatie op de nieuwe afstandsbediening.

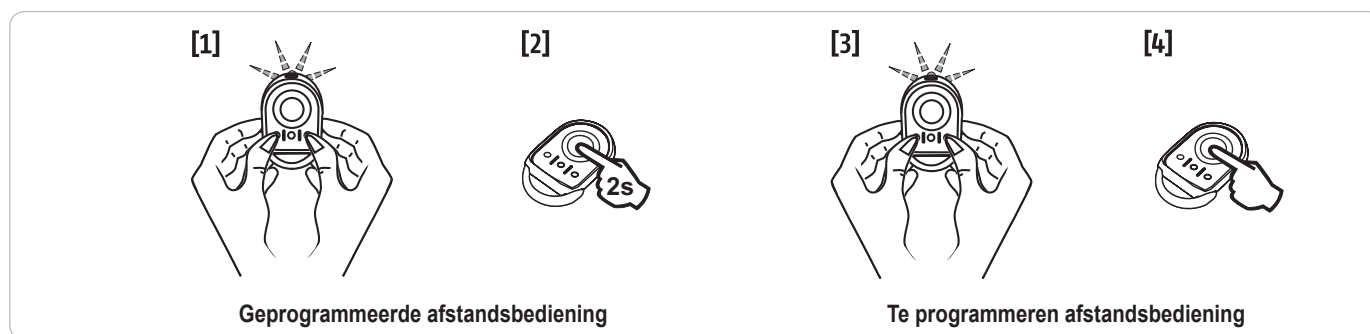

## Programmeren van de Keytis io afstandsbedieningen

*Het programmeren van de systeemcode en het programmeren door middel van kopiëren van de Keytis io afstandsbediening zijn alleen mogelijk op de plaats van de installatie. Om de systeemcode of de programmering te mogen verzenden, moet de reeds geprogrammeerde afstandsbediening een radioverbinding maken met een ontvanger van de installatie.*



*Als de installatie reeds andere io-homecontrol® producten bevat met ten minste één geprogrammeerde tweerichtings afstandsbediening, moet eerst de systeemcode geprogrammeerd worden in de Keytis io afstandsbediening (zie hieronder).*



Een reeds geprogrammeerde toets kan niet geprogrammeerd worden op een tweede ontvanger. Om te weten of een toets reeds geprogrammeerd is, drukt u op deze toets:

- toets reeds geprogrammeerd → groene led brandt.
- toets niet geprogrammeerd → oranje led brandt.

Om een reeds geprogrammeerde toets te wissen, zie hoofdstuk **Afzonderlijk wissen van een toets van een Keytis io afstandsbediening**.

### Programmeren van de systeemcode



*. Deze stap is verplicht als de installatie reeds andere io-homecontrol® producten bevat met ten minste één geprogrammeerde tweerichtings afstandsbediening.*

*. Als de te programmeren Keytis io afstandsbediening de eerste afstandsbediening van het systeem is, ga dan direct naar de stap Programmeren van de Keytis io afstandsbediening.*

[1]. Breng de geprogrammeerde afstandsbediening in de codeverzendenmodus:

- Keytis io, Telis io, Impresario io, Composio io afstandsbedieningen: druk op de toets "KEY" tot de groene led brandt (2 s).
- Andere afstandsbediening: raadpleeg de handleiding.

[2]. Druk kort op de toets "KEY" van de nieuwe afstandsbediening. Wacht op de bevestigingspiep (een paar seconden).

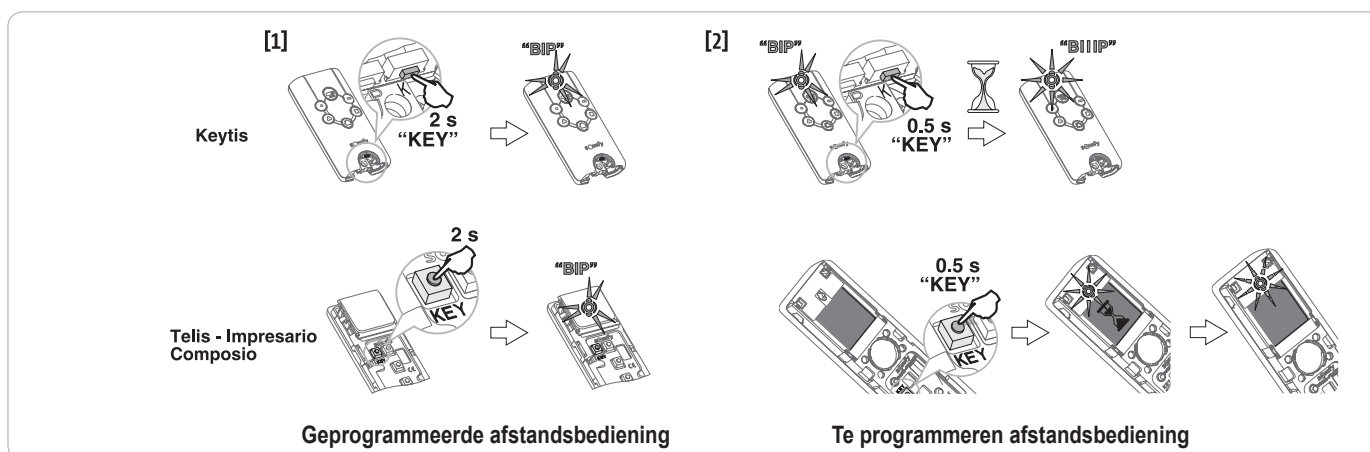

## Programmeren vanaf de programmeringsinterface

Als de installatie reeds andere io-homecontrol® producten bevat met ten minste één geprogrammeerde tweerichtings afstandsbediening, moet eerst de systeemcode geprogrammeerd worden in de Keytis io afstandsbediening (zie pagina 16).

- Commando TOTAAL openen

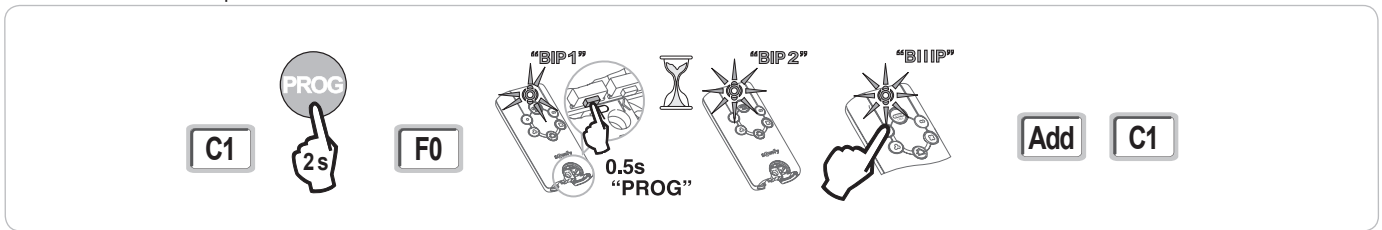

- Commando openen VOETGANGER

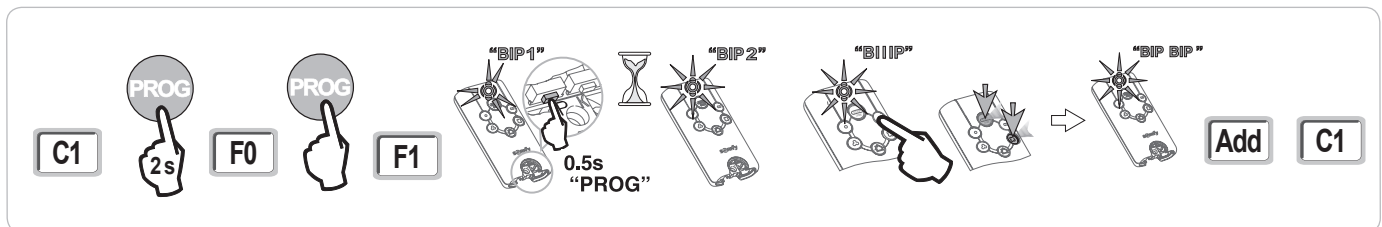

- Commando VERLICHTING

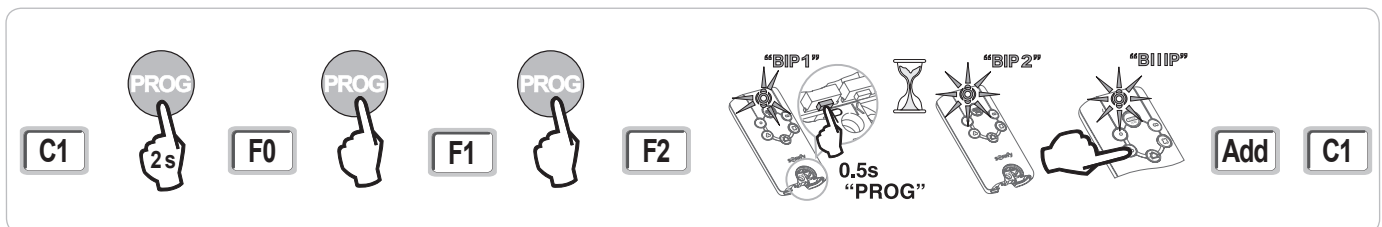

- Commando HULPUITGANG (P15 = 4,5 of 6)

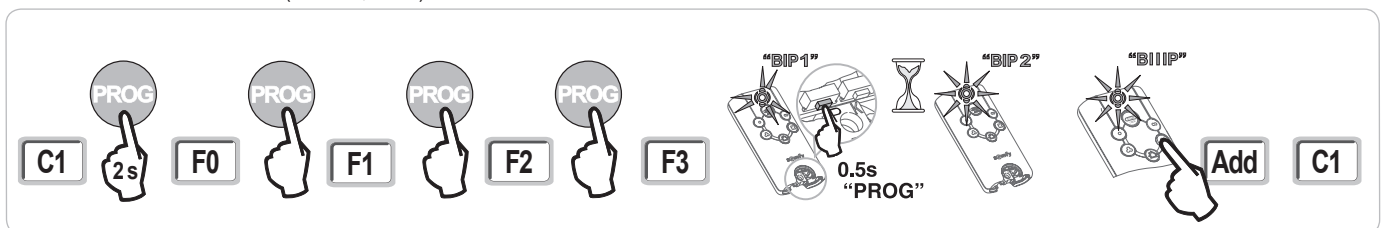

## Programmeren door kopiëren van een reeds geprogrammeerde Keytis io afstandsbediening

- **Compleet kopiëren van een Keytis io afstandsbediening**

Hiermee worden alle toetsen van een reeds geprogrammeerde afstandsbediening gekopieerd.

De nieuwe afstandsbediening mag niet reeds geprogrammeerd zijn in een ander systeem.

Zorg ervoor dat de systeemcode is geprogrammeerd in de nieuwe afstandsbediening.

[1]. Druk op de toets "PROG" van de reeds geprogrammeerde afstandsbediening tot de groene led brandt (2 s).

[2]. Druk kort op de toets "PROG" van de nieuwe afstandsbediening.

Wacht op de tweede piep en het snel knipperen van de groene led (enkele seconden).

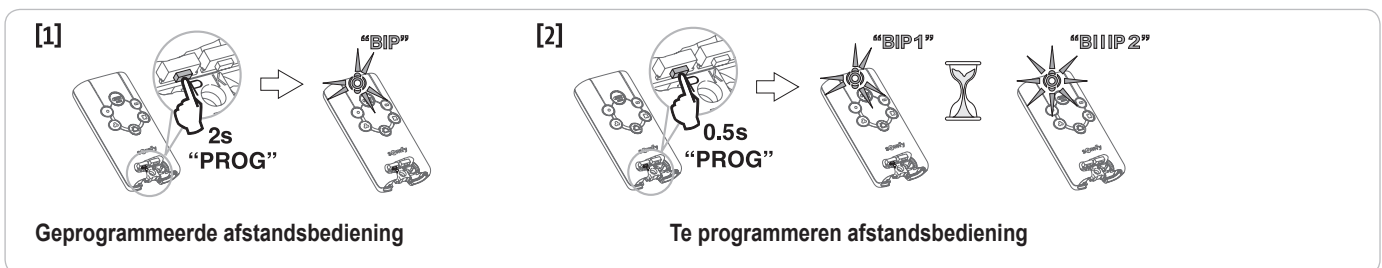



### • Afzonderlijk kopiëren van toets van een Keytis io afstandsbediening

Hiermee kan een enkele toets van een reeds geprogrammeerde afstandsbediening gekopieerd worden naar een ongebruikte toets van een nieuwe afstandsbediening.

Zorg ervoor dat de systeemcode is geprogrammeerd in de nieuwe afstandsbediening.

[1]. Druk op de toets "PROG" van de reeds geprogrammeerde afstandsbediening tot de groene led brandt (2 s).

[2]. Druk kort op de te kopiëren toets van de reeds geprogrammeerde afstandsbediening.

[3]. Druk kort op de toets "PROG" van de nieuwe afstandsbediening.  
Wacht op de bevestigingspiep (een paar seconden).

[4]. Druk kort op de gekozen toets voor het besturen van de motor op de nieuwe afstandsbediening.

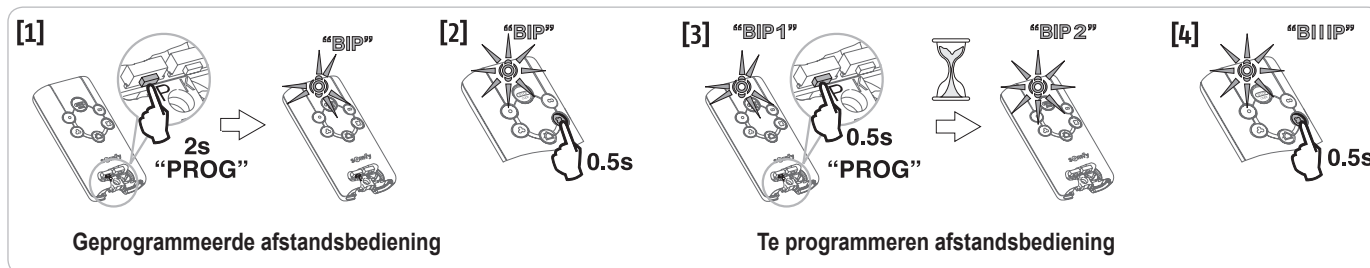

*In de volgende gevallen is het programmeren van een Keytis io afstandsbediening onmogelijk:*

. De afstandsbediening is niet geprogrammeerd met de systeemcode.

. Meerdere ontvanger van de installatie zijn in de programmeermodus.

. Meerdere afstandsbedieningen zijn in de codeverzendmodus of in de programmeermodus.

*Elke incorrecte programmering wordt gesignaleerd door een serie snelle piepjes en het knipperen van de oranje led op de Keytis afstandsbediening.*

## Programmeren van de afstandsbedieningen met 3 toetsen (Telis io, Telis Compositio io, enz.)

Functie van de toetsen van een afstandsbediening met 3 toetsen

	^	my	v
F0	Totaal openen	Stop	Totaal sluiten
F1	Totaal openen	Stop	Totaal sluiten
F2	Verlichting ON		Verlichting OFF
F3	Hulpuitgang ON		Hulpuitgang OFF

### Programmeren vanaf de programmeringsinterface

Voor het programmeren van een tweerichtings io afstandsbediening met 3 toetsen (Telis io, Impresario Chronis io, enz.), moet deze afstandsbediening geprogrammeerd zijn met de systeemcode (zie pagina 16).

[1]. Druk op de toets "PROG" (2 s) van de programmeringsinterface.

Het scherm geeft "F0" weer.

**N.B.:** met een nieuwe druk op "PROG" kan naar het programmeren van de volgende functie overgegaan worden.

[2]. Druk op "PROG" aan de achterkant van de afstandsbediening met 3 toetsen om de functie op te slaan.

Het scherm geeft "Add" aan.



### Programmeren door kopiëren van een reeds geprogrammeerde eenrichtings io afstandsbediening met 3 toetsen

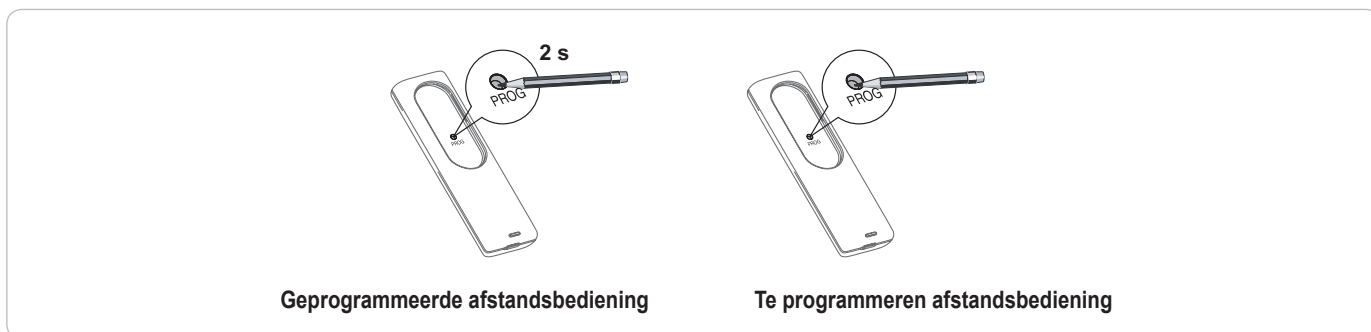

Geprogrammeerde afstandsbediening

Te programmeren afstandsbediening

## WISSEN VAN DE AFSTANDSBEDIENINGEN EN VAN ALLE AFSTELLINGEN

### Afzonderlijk wissen van een toets van een Keytis io of Keygo io afstandsbediening

Dit kan gebeuren:

- door middel van **programmeren vanaf de programmeringsinterface**.  
Door het programmeren van een reeds geprogrammeerde toets wordt de bestaande programmering gewist.
- door **rechtstreeks wissen op de afstandsbediening** (alleen voor Keytis io afstandsbedieningen).  
Druk tegelijk op de toets "PROG" en de te wissen TOETS van de afstandsbediening.

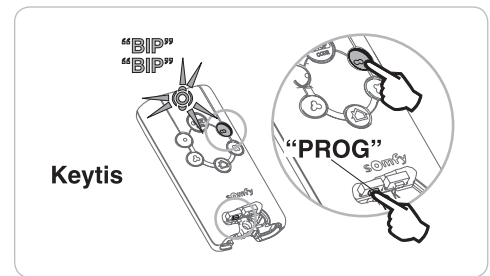

### Wissen van de geprogrammeerde afstandsbedieningen

Wist alle geprogrammeerde afstandsbedieningen en de geprogrammeerde systeemcode.

**N.B.:** Voor Keytis io afstandsbedieningen herhaalt u de hierboven procedure van het rechtstreeks wissen voor alle toetsen van de geprogrammeerde afstandsbedieningen.

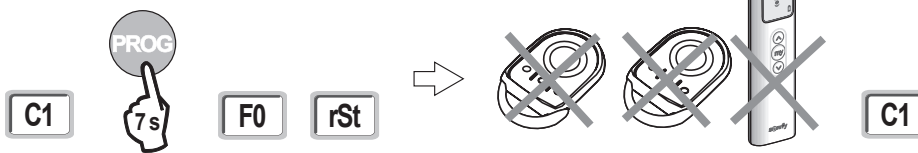

### Totaal resetten van een Keytis io afstandsbediening

Druk tegelijk op de toetsen "PROG" en "KEY". Dit zorgt voor:

- het totaal wissen van de programmering (alle toetsen),
- het wissen van alle instellingen van de afstandsbediening (zie de handleiding van de Keytis io afstandsbediening),
- het veranderen van de door de afstandsbediening geprogrammeerde systeemcode.

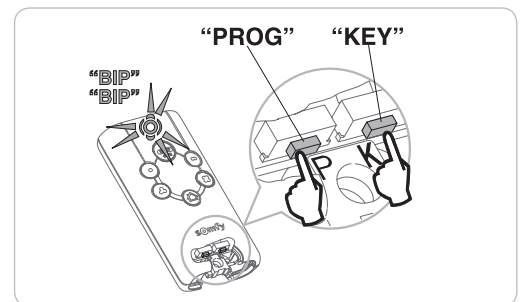

### Wissen van alle afstellingen

Wist de zelfprogrammering en herstelt de standaardwaarden van alle parameters.

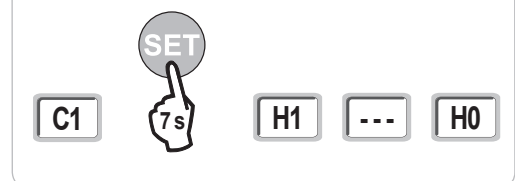

## VERGRENDELLEN VAN DE PROGRAMMEERTOETSEN

Het toetsenbord moet beslist vergrendeld zijn om de veiligheid van de gebruikers te garanderen.

Vergrendelt de programmeringen (afstelling van de eindpunten, zelfprogrammering, parameters).

Als de programmeertoetsen vergrendeld zijn, staat er een punt achter het 1e getal.

Druk op de toetsen "SET", "+", "-".

- begin met op "SET" te drukken.
- het tegelijk drukken op "+" en "-" moet plaatsvinden binnen 2 seconden erna.

Om weer toegang te krijgen tot de programmering, moet u dezelfde procedure herhalen.

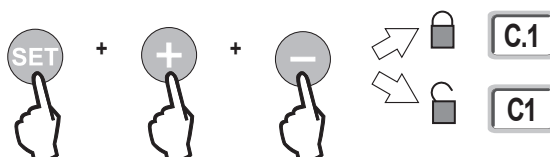

## DIAGNOSE

### Weergave van de functiecodes

Code	Omschrijving	Toelichting
C1	In afwachting van commando	
C2	Openen van het hek bezig	
C3	In afwachting van weer sluiten van het hek	Tijdsduur van het automatisch sluiten P02, P04 of P05 bezig.
C4	Sluiten van het hek bezig	
C6	Detectie bezig op veiligheid cel	
C8	Detectie bezig op te programmeren veiligheid	Weergave tijdens een verzoek om beweging of bezig met bewegen als een detectie bezig is op de veiligheidsingang. De weergave wordt aangehouden zolang de detectie bezig is op de veiligheidsingang.
C9	Detectie bezig op veiligheid noodstop	
C12	Opnieuw inschakelen van de stroom bezig	Deze weergave is alleen beschikbaar op de bedieningskasten Control Box 3S Axovia io.
C13	Zelftest veiligheidssysteem bezig	Weergave tijdens het verloop van de zelftest van de veiligheidsvoorzieningen.
C14	Ingang bedrade bediening permanent totaal openen	Geeft aan dat de ingang van de bedrade bediening bij het totaal openen permanent geactiveerd is (contact gesloten). De commando's afkomstig van de radioafstandsbedieningen zijn dan verboden.
C15	Ingang bedrade bediening permanent voetgangersopening	Geeft aan dat de ingang van de bedrade bediening bij de voetgangersopening permanent geactiveerd is (contact gesloten). De commando's afkomstig van de radioafstandsbedieningen zijn dan verboden.
C16	Inleren BUS-cellen geweigerd	Controleer de werking van de BUS-cellen (bedrading, uitlijning, enz.)
Cc1	9,6 V voeding	Weergave tijdens werking op noodaccu 9,6 V
Cu1	24 V voeding	Weergave tijdens werking op noodaccu 24 V

### Weergave van de programmeercodes

Code	Omschrijving	Toelichting
H0	In afwachting van de afstelling	Met een druk op toets "SET" gedurende 2 s start de zelfprogrammeringsmodus.
Hc1	In afwachting van de afstelling + voeding 9,6 V	Weergave tijdens werking op noodaccu 9,6 V
Hu1	In afwachting van de afstelling + voeding 24 V	Weergave tijdens werking op noodaccu 24 V
H1	In afwachting van het starten van de zelfprogrammering	Met een druk op toets "OK" start de zelfprogrammeringscyclus. Met een druk op de toetsen "+" of "-" is de bediening van de motor in geforceerde werking mogelijk.
H2	Zelfprogrammeringsmodus - openen bezig	
H4	Zelfprogrammeringsmodus - sluiten bezig	
F0	In afwachting van inlezen afstandsbediening voor werking met totale opening	Door op een toets van de afstandsbediening te drukken wordt deze toets toegewezen voor de motorbesturing voor totale opening. Met een nieuwe druk op "PROG" is het mogelijk over te gaan naar de modus "in afwachting van programmering van de afstandsbediening voor werking met voetgangersopening: F1".
F1	In afwachting van programmeren afstandsbediening voor werking met voetgangersopening	Door op een toets van de afstandsbediening te drukken wordt deze toets toegewezen voor de motorbesturing voor voetgangersopening. N.B.: De werking van de voetgangersopening met een speciale toets is alleen mogelijk op de Keygo io. Door opnieuw op de "PROG" toets te drukken gaat het systeem over naar "in afwachting van programmeren commando buitenverlichting: F2".
F2	In afwachting van programmeren commando buitenverlichting	Door op een toets van de afstandsbediening te drukken wordt deze toets toegewezen voor het bedienen van de buitenverlichting. Door opnieuw op de "PROG" toets te drukken gaat het systeem over naar "in afwachting van programmeren commando hulpuitgang: F3".
F3	In afwachting van programmeren commando hulpuitgang	Door op een toets van de afstandsbediening te drukken wordt deze toets toegewezen voor het bedienen van de hulpuitgang. Door opnieuw op de "PROG" toets te drukken gaat het systeem over naar "in afwachting van inlezen afstandsbediening voor werking met totale opening: F0".

## Weergave van foutcodes en storingen

Code	Omschrijving	Toelichting	Wat te doen?
E1	Storing zelftest veiligheidscel	De zelftest van de cellen is niet bevredigend.	Controleer de instelling van "P07". Controleer de aansluiting van cellen.
E2	Storing zelftest te programmeren veiligheid	De zelftest van de ingang van de te programmeren veiligheid is niet bevredigend.	Controleer de instelling van "P09". Controleer de aansluiting van de ingang van de programmeerbare veiligheid.
E4	Obstakeldetectie bij het openen		
E5	Obstakeldetectie bij het sluiten		
E6	Storing veiligheid cel	Detectie bezig op ingang van de veiligheid sinds meer dan 3 minuten.	Controleer of geen enkel obstakel een detectie door de cellen of contactstrip veroorzaakt. Controleer de instelling van "P07" of "P09" afhankelijk van de voorziening die aangesloten is op de ingang van de veiligheid. Controleer de aansluiting van de veiligheidsvoorzieningen. Controleer, in geval van foto-elektrische cellen, of deze goed uitgelijnd zijn.
E8	Storing programmeerbare veiligheid		
E9	Thermische veiligheid	De thermische veiligheid is bereikt	
E10	Veiligheid kortsluiting motor		Controleer de aansluiting van de motor.
E11	Kortsluitbeveiliging voeding 24 V	Kortsluitbeveiliging van de ingangen/uitgangen: het systeem en de op de klemmen 21 tot 26 aangesloten randorganen (oranje licht, foto-elektrische cellen (behalve BUS), codetoetsenbord) werken niet	Controleer de bekabeling en schakel de netvoeding gedurende 10 secondes uit. Opmerking: maximum stroomverbruik van de accessoires = 1,2 A
E12	Hardwarestoring	De zelftest van de hardware is niet goed verlopen	Geef opnieuw een opdracht. Neem contact op met Somfy als het probleem aanhoudt.
E13	Storing voeding accessoires	De voeding van de accessoires is onderbroken ten gevolge van een overbelasting (extreem verbruik)	Opmerking: maximum stroomverbruik van de accessoires = 1,2 A Controleer het stroomverbruik van de aangesloten accessoires.
E14	Storing inbraak	Stroominvoerfunctie	Normale werking (inbraakpoging, stroominvoer geactiveerd, enz.)
E15	Storing bij eerste keer onder spanning brengen van de kast gevoed door de noodaccu		Maak de noodaccu los en verbind de kast met de netvoeding om hem voor de eerste keer onder spanning te brengen.

Voor elke andere foutcode of storing: neem contact op met Somfy.

## Toegang tot geprogrammeerde gegevens

Voor toegang tot de geprogrammeerde gegevens, selecteert u de parameter "Ud" en drukt u daarna op "OK".

Gegevens	Omschrijving	
U0 tot U1	Cyclusteller totaal openen	globaal [honderdduizenden - tienduizenden - duizenden] [honderden - tientallen - eenheden]
U2 tot U3		sinds de laatste zelfprogrammering [honderdduizenden - tienduizenden - duizenden] [honderden - tientallen - eenheden]
U6 tot U7	Cyclusteller met obstakeldetectie	globaal [honderdduizenden - tienduizenden - duizenden] [honderden - tientallen - eenheden]
U8 tot U9		sinds de laatste zelfprogrammering [honderdduizenden - tienduizenden - duizenden] [honderden - tientallen - eenheden]
U12 tot U13	Cyclusteller voetgangersopening	
U14 tot U15	Teller van de resetbeweging	
U20	Aantal geprogrammeerde eenrichtings afstandsbedieningen op de bediening totaal openen	
U21	Aantal geprogrammeerde eenrichtings afstandsbedieningen op de bediening voetgangersopening	
U22	Aantal geprogrammeerde eenrichtings afstandsbedieningen op de bediening buitenverlichting	
U23	Aantal geprogrammeerde eenrichtings afstandsbedieningen op de bediening hulpuitgang	
U24	0 = geen systeemsleutel aanwezig, 1 = systeemsleutel aanwezig	
d0 tot d9	Geschiedenis van de 10 laatste storingen (d0 de meest recente - d9 de oudste)	
dd	Wissen van de geschiedenis van de storingen: Druk op "OK" gedurende 7 s.	

# TECHNISCHE GEGEVENS

ALGEMENE GEGEVENS		
Netvoeding		230 V - 50 Hz
Max. verbruikt vermogen		800 W (met buitenverlichting 500 W)
Programmeringsinterface		7 toetsen - 3-cijferig lcd-scherm
Temperatuur gebruiksomstandigheden		- 20 ° C / + 60 ° C - IP 44
Radiofrequentie Somfy		868 - 870 MHz
Max. aantal kanalen	Eenrichtings commando's (Keygo io, Situo io, enz.)	Commando totale/voetgangersopening: 30 Commando verlichting: 4 Commando hulpuitgang: 4
	Tweerichtingscommando's (Keytis io, Telis io, Composio io, enz.)	Onbeperkt
AANSLUITINGEN		
Programmeerbare veiligheidsingang	Type Compatibiliteit	Spanningsvrij contact: NC Foto-elektrische cellen TX/RX - Bus-cellen - Reflecterende cel - Contactstrip uitgang spanningsvrij contact
Ingang bedrade bediening		Spanningsvrij contact: NO
Uitgang buitenverlichting		230 V - 500 W Uitsluitend halogeen- of gloeilamp
Uitgang oranje licht		24 V - 15 W met knipperwerking
Bestuurde voedingsuitgang 24 V		Ja: voor zelftest mogelijk foto-elektrische cellen TX/RX
Uitgang test veiligheidsingang		Ja: voor zelftest mogelijk reflecterende cel of contactstrip
Uitgang voeding accessoires		24 V - max. 1,2 A
Ingang aparte antenne		Ja: compatibele antenne io (Ref. 9013953)
Ingang noodaccu	Zelfstandigheid	Ja: compatibel accupakket (Ref. 9001001) 24 uur; 3 cycli Oplaadtijd: 48 u
WERKING		
Modus geforceerde werking		Door de bedieningsknop van de motor in te drukken
Onafhankelijke besturing van de buitenverlichting		Ja
Tijdsduur van de verlichting (na beweging)		Programmeerbaar: 0 tot 600 s
Modus automatische sluiting		Ja: sluitvertraging programmeerbaar van 0 tot 255 min
Waarschuwing oranje licht		Programmeerbaar: zonder of met waarschuwing (vaste duur 2 s)
Werking van veiligheidsingang	Bij het sluiten Voor het openen (ADMAP)	Programmeerbaar: stoppen - gedeeltelijk weer openen - totaal weer openen Programmeerbaar: zonder effect of beweging geweigerd
Commando gedeeltelijk openen		Ja: volledige opening van gemotoriseerde vleugel door M1
Geleidelijk in beweging komen		Ja
Openingsnelheid		Programmeerbaar: 10 mogelijke waarden
Sluitingsnelheid		Programmeerbaar: 10 mogelijke waarden
Eindsnelheid bij het sluiten		Programmeerbaar: 5 mogelijke waarden
Ramstoot - vrijmaken elektrische grendel		Programmeerbaar: actief - niet actief
Vasthouden van het hek in gesloten / geopende positie		Door opnieuw inschakelen van de stroom in geval van detectie bij het openen / sluiten (alleen op de bedieningskasten Control Box 3S Axovia io)
Verschil vleugels		Programmeerbaar:
Diagnose		Opslaan en raadplegen van de gegevens: cyclusteller, cyclusteller met obstakeldetectie, aantal geprogrammeerde radiokanalen, geschiedenis van de laatste 10 geregistreerde storingen

# Translated version of the guide

## CONTENTS

<b>SAFETY INSTRUCTIONS</b>	<b>2</b>
<b>PRODUCT DESCRIPTION</b>	<b>4</b>
Area of application	4
Composition of the kit	4
Space requirements	4
Description of the interface	4
<b>INSTALLATION</b>	<b>5</b>
Mounting the control box	5
Wiring the motors	5
Connecting to the mains power supply	5
<b>QUICK COMMISSIONING</b>	<b>6</b>
Check the motor wiring and the opening direction of the gate leaves	6
Memorising the Keygo io remote controls for operation in complete opening mode	6
Auto-programming	6
<b>OPERATING TEST</b>	<b>7</b>
Using Keygo io remote controls	7
Obstacle detection operation	7
Operation of the photoelectric cells	7
Anti-intrusion operation, wind resistance	7
Specific operation	7
<b>CONNECTING ADDITIONAL DEVICES</b>	<b>8</b>
General wiring diagram	8
Description of the various additional devices	9
<b>ADVANCED PARAMETER SETTING</b>	<b>12</b>
Navigating the parameter list	12
Meaning of different parameters	12
Parameter value display	12
<b>MEMORISING THE REMOTE CONTROLS</b>	<b>15</b>
General information	15
Memorising the Keygo io remote controls	15
Memorising the Keytis io remote controls	16
Memorising 3-button remote controls (Telis io, Telis Composio io, etc.)	18
<b>CLEARING THE REMOTE CONTROLS AND ALL SETTINGS</b>	<b>19</b>
Clearing individual buttons on the Keytis io or Keygo io remote controls	19
Clearing the memorised remote controls	19
Keytis io remote control general reset	19
Clearing all settings	19
<b>LOCKING THE PROGRAMMING BUTTONS</b>	<b>19</b>
<b>DIAGNOSTICS</b>	<b>20</b>
Operating code display	20
Programming code display	20
Fault and breakdown code display	21
Accessing memorised data	21
<b>TECHNICAL DATA</b>	<b>22</b>



io-homecontrol® provides advanced and secure radio technology that is easy to install. io-homecontrol® labelled products communicate with each other, improving comfort, security and energy savings.

[www.io-homecontrol.com](http://www.io-homecontrol.com)

## SAFETY INSTRUCTIONS



This symbol indicates a danger, the different degrees of which are described below.



### DANGER

Indicates a danger which may result in immediate death or serious injury



### WARNING

Indicates a danger which may result in death or serious injury



### PRECAUTION

Indicates a danger which may result in minor or moderate injury

### ATTENTION

Indicates a danger which may result in damage to or destruction of the product

### Caution - Important safety instructions

For reasons of personal safety, it is important to follow all the instructions, as incorrect installation can lead to serious injury. Retain these instructions.

The motorisation must be installed and adjusted by a professional motorisation and home automation installer, in compliance with the regulations of the country in which it is to be used.

The user manual and installation manual must be given to the end user, explicitly stating that installation, adjustment and maintenance of the motorisation must be performed by a professional motorisation and home automation installer.

### Introduction

#### > Important information

This product is a control cabinet for swing gates, for residential use. To ensure compliance with the standard EN 60335-2-103, this product must be installed with a Somfy motor. The assembly is together designated as a "motorisation". The main purpose of these instructions is to satisfy the requirements of the aforementioned standard and to ensure the safety of equipment and persons.



### WARNING

Any use of this product outside the field of application described in these instructions is prohibited (see "Field of application" paragraph in the installation manual). Such use, and any failure to comply with the instructions given in this guide, absolves Somfy of any liability and invalidates the warranty.

The use of any safety accessories not validated by Somfy is prohibited.

In case of any doubts when installing the motorisation, or to obtain additional information, consult the website [www.somfy.com](http://www.somfy.com). The instructions may be modified if and when there is a change to the standards or to the motorisation.

### Preliminary checks

#### > Installation environment

### ATTENTION

Do not spray water onto the motorisation.

Do not install the motorisation in an explosive environment.

#### > Condition of the gate to be motorised

See the safety instructions for the Somfy motor.

## Electrical pre-equipment

### DANGER

The installation of the power supply must comply with the standards in force in the country in which the motorisation is installed, and must be carried out by qualified personnel.

The electric line must be exclusively reserved for the motorisation and equipped with protection, comprising:

- a 10 A fuse or breaker,
- a differential type device (30 mA).

An all-pole supply cut-off device must be provided.

It is recommended that you fit a lightning conductor (maximum residual voltage 2 kV).

#### > Cable feed

Underground cables must be equipped with a protective sheath with a sufficient diameter to contain the motor cable and the accessories cables.

For overground cables, use a cable grommet that will withstand the weight of vehicles (ref. 2400484).

## Safety instructions relating to installation

### DANGER

Do not connect the motorisation to a power supply (mains, battery or solar) before installation is complete.

### WARNING

Modifying one of the elements provided in this kit or using an additional element not recommended in this manual is strictly prohibited.

Monitor the gate as it moves and keep people away from it until installation is complete.

Do not use adhesive to secure the motorisation.

### ATTENTION

Install any fixed control device at a height of at least 1.5 m and within sight of the gate, but away from moving parts.

After installation, ensure that:

- the mechanism is correctly adjusted
- the manual back release device is operating correctly
- the motorisation changes direction when the gate encounters an object 50 mm high positioned halfway up the leaf.

#### > Safety devices

### WARNING

For operation in automatic mode or remote control, photoelectric cells must be installed.

For operation in automatic mode, or if the gate faces a public road, an orange light type signalling device may be required to comply with the regulations in the country in which the motorisation is installed.

#### > Clothing precautions

Take off any jewellery (bracelet, chain, etc.) during installation.

For manoeuvring, drilling and welding operations, wear appropriate protection (special glasses, gloves, ear protection, etc.).

## Regulations

SOMFY declares that this product complies with the essential requirements of applicable European directives. A declaration of conformity is available at [www.somfy.com/ce](http://www.somfy.com/ce) (CONTROL BOX 3S AXOVIA io/CONTROL BOX 3S IXENGO io).

## Assistance

You may encounter difficulties or have questions when installing your motorisation.

Do not hesitate to contact us; our specialists are on hand to answer all your questions. Internet: [www.somfy.com](http://www.somfy.com)



## PRODUCT DESCRIPTION

### Area of application

The CONTROL BOX 3S is designed to control one or two Somfy 24V motors for opening and closing gates.

Number of cycles per hour: 20 cycles/hour spread evenly throughout the hour.

### Composition of the kit

No.	Description
1	Programming interface
2	Plug-in terminals
3	Cover
4	Cover screw
5	Keygo io remote controls
6	Cable clip
7	Cable clamp bolt
8	Aerial
9	Fuse (250 V/5 A) for 230 V lighting output
10	Spare fuse (250 V/5 A)

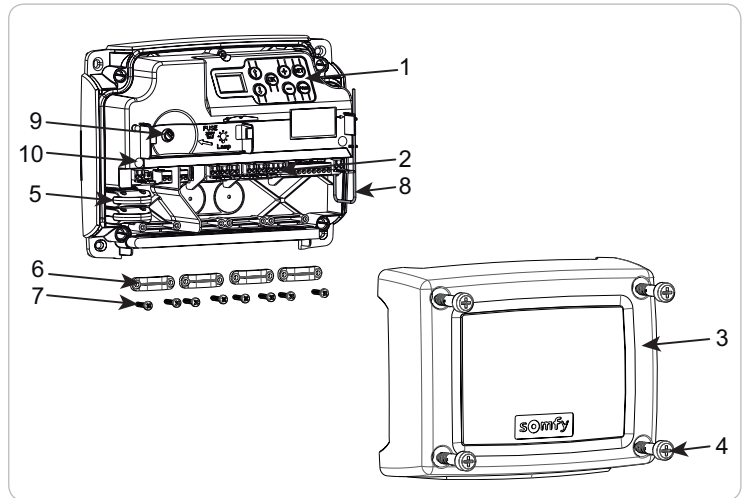

### Space requirements

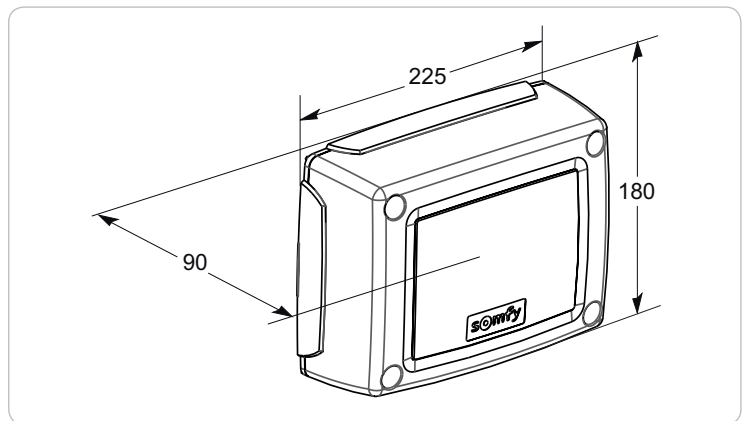

### Description of the interface

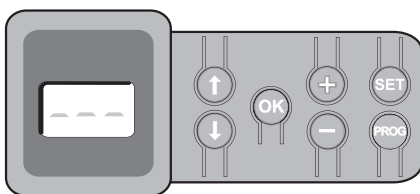

#### 3-digit LCD screen

Display of parameters, codes (operation, programming, faults and breakdowns) and memorised data.

Parameter value display:

- . fixed = value selected/auto-adjusted
- . flashing = value selectable for parameter

Button	Function	Button	Function
↑ ↓	- navigate the parameters and codes list: . short press = scroll through individual parameters . press and hold = scroll rapidly through parameters	SET	- Press 0.5 s: access and exit the parameter setting menu - Press 2 s: trigger auto-programming - Press 7 s: clear auto-programming and parameters - interrupt auto-programming
OK	- start auto-programming cycle - confirm parameter selection - confirm parameter value	PROG	- Press 2 s: memorise the remote controls - Press 7 s: clear all remote controls
+ -	- modify a parameter value . short press = scroll through individual parameters . press and hold = scroll rapidly through parameters - use of forced operating mode		

# INSTALLATION

## Mounting the control box



*The control box must be mounted horizontally. Do not change the position of the aerial.*

- The maximum authorised length of the cables connecting the control box to the motors is 20 m.
- Install the control box at least 40 cm above the ground.
- Use suitable screws for the type of mounting support.

[1]. Use the base of the control box to trace the mounting points on the support.

**Note:** Check that the control box is level.

[2]. Drill the support.

[3]. Mount the control box.

Before closing the control box, ensure that the seal is correctly fitted.

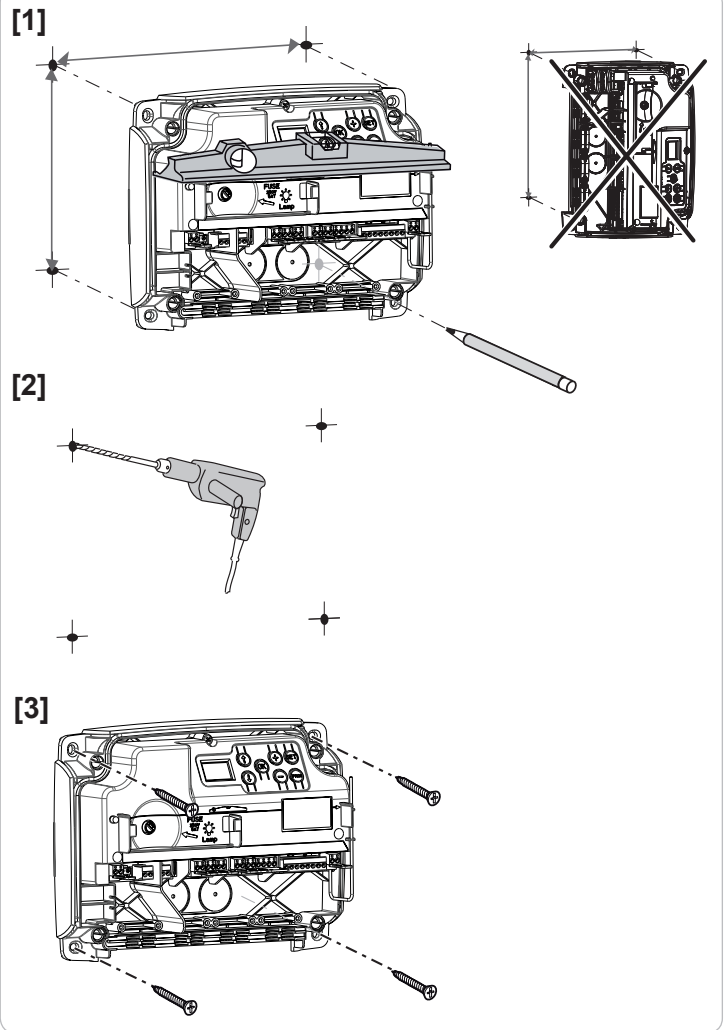

## Wiring the motors

**i** M1 is the motor installed on the gate leaf which opens first and closes last.

[1]. Wire the motor of the gate leaf that must open first and close last to connector M1 (terminals 11 and 12).

[2]. Wire the second motor to connector M2 (terminals 14 and 15).

**Note:** for Ixengo motors, wire the end limit for M1 (white cable) to terminal 13 and the end limit for M2 (white cable) to terminal 16.

**i** A stage for verifying the motor wiring and the gate leaf opening direction is included at the start of the motor commissioning procedure on page 6.

## Connecting to the mains power supply



- The 230V power supply cable must be secured using the cable clamps supplied.
- The fuse only protects the 230V area lighting.

Connect terminals 1 and 2 of the control box to the 230V mains power supply.

**Note:** - The earth wire must always be longer than the live and neutral wires in case of detachment.

- If class 1 area lighting is to be connected, earth the control box (terminal 3 or 4).

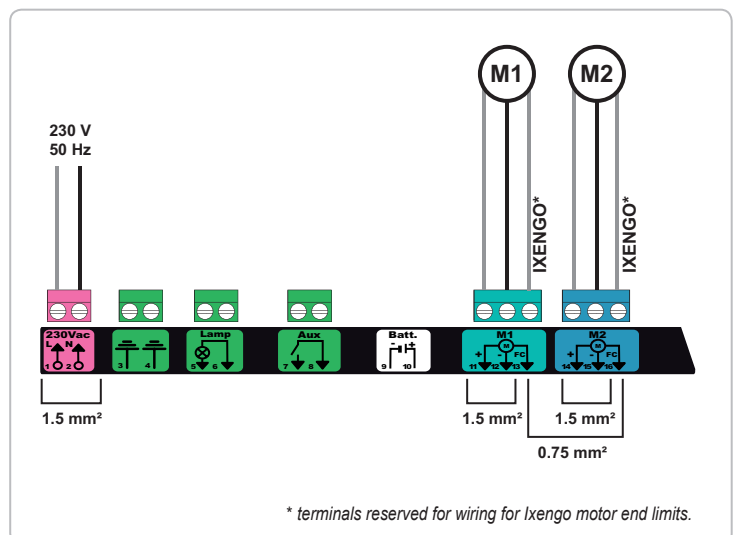

## QUICK COMMISSIONING

### Check the motor wiring and the opening direction of the gate leaves



During this operation, secure the area and prevent anyone from entering it.

Manually place the gate leaves in the intermediate position and lock the motors.

Actuate the motors by pressing and holding the "+" or "-" button.

- "+" opens the gate leaf controlled by M1 then the gate leaf controlled by M2.
- "-" closes the gate leaf controlled by M2 then the gate leaf controlled by M1.

If the gate leaf movement controlled by M1 and/or M2 is not correct, reverse the M1 wires on terminals 11 and 12 and/or the M2 wires on terminals 14 and 15.

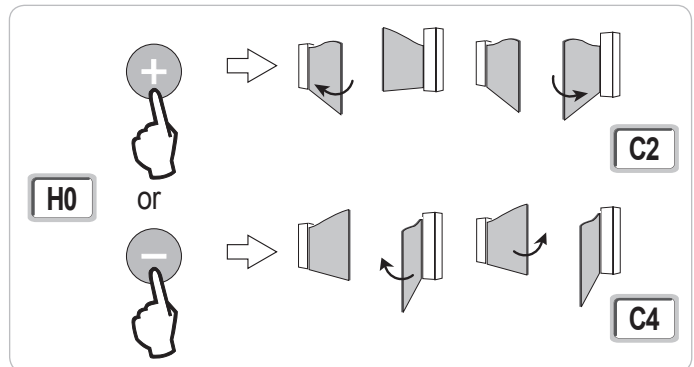

### Memorising the Keygo io remote controls for operation in complete opening mode

**i** To memorise Keytis io type bidirectional remote controls, see pages 16 and 17.

If this procedure is carried out using a channel which has already been memorised, this channel will be cleared.

- [1]. Press and hold the "PROG" button (2 s) on the programming interface. The screen displays "F0".
- [2]. Press the outer left and right buttons on the remote control together. The remote control indicator light flashes.
- [3]. Press the button of the remote control that will open the gate fully. The screen displays "Add".

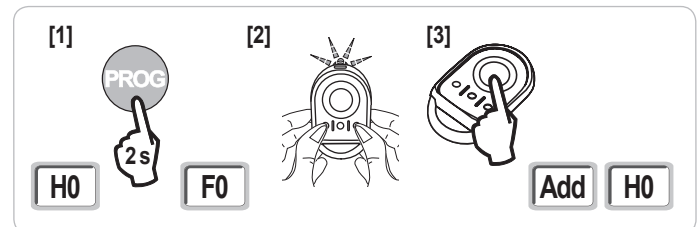

### Auto-programming

Auto-programming enables the travel, motor torques and gate leaf closing shift to be adjusted.

**i** Place the gate leaves in the intermediate position.

- [1]. Press and hold the "SET" button (2 s). release the button when the screen displays "H1".
- [2]. Press "OK" to start auto-programming. The gate performs two complete Opening and Closing cycles.
  - If auto-programming is correct, the display indicates "C1".
  - If auto-programming has not completed correctly, the display indicates "H0".

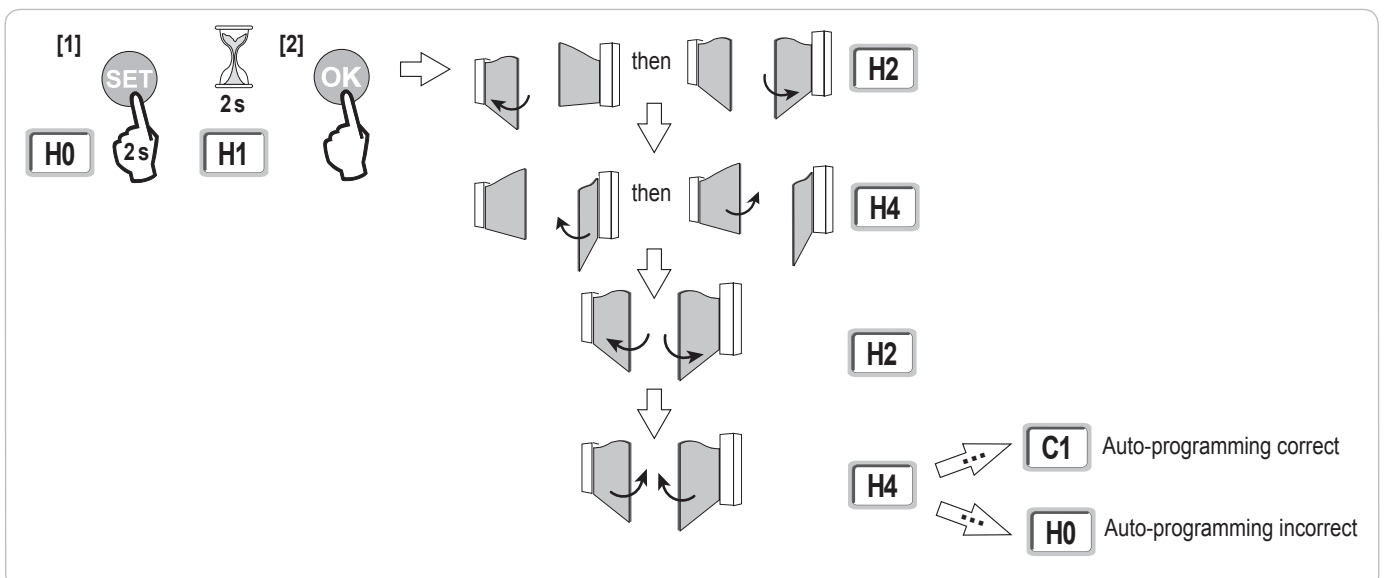

**i** It is possible to access auto-programming mode at any time including when the auto-programming cycle has already been completed and the display indicates "C1".

Auto-programming can be interrupted by:

- activating a safety input (photoelectric cells, etc.)
- the appearance of a technical fault (thermal protection, etc.)
- pressing a control button (control box interface, memorised remote control, wired control point, etc.).

In case of interruption, the display indicates "H0" and the control box returns to "Awaiting setting" mode.

In "Awaiting setting" mode, the radio controls operate and the gate moves very slowly. This mode must only be used during installation. Auto-programming must be successfully performed before the gate can be used normally.

During auto-programming, if the gate is stationary, pressing "SET" will exit auto-programming mode.

### Compliance with standards

In normal installations, auto-programming ensures compliance with standard EN 12453 - appendix A without additional adjustments.

For heavy gate leaves or if specific installation measurements apply, the impact force must be measured once auto-programming has been successfully completed.

If the dynamic time  $T_d$  is too great, reduce the motor torque (parameters P25 to P32).

If the dynamic force  $F_d$  is too great, reduce the speed (parameters P19 and P20).

The table below indicates the limits with which the installation complies once auto-programming has been successfully completed\*:

Motorisation	Gate leaf length	Gate leaf weight	Standard EN 12453 compliance (appendix A)
Axovia MultiPro	1 m to 2.5 m	< 150 kg	Compliant*
		150 kg to 300 kg	To be confirmed
Axovia 220B	1 m to 2 m	< 200 kg	Compliant*
Axovia 180B	1 m to 1.8 m	< 200 kg	To be confirmed
Ixengo	1 m to 2 m	< 100 kg	Compliant*
	2 m to 4 m	100 kg to 400 kg	To be confirmed

\* for normal installation measurements; in case of doubt, Somfy recommends measuring the impact force once auto-programming has been successfully performed.

## OPERATING TEST

### Using Keygo io remote controls

Default sequential operating mode (P01=0)

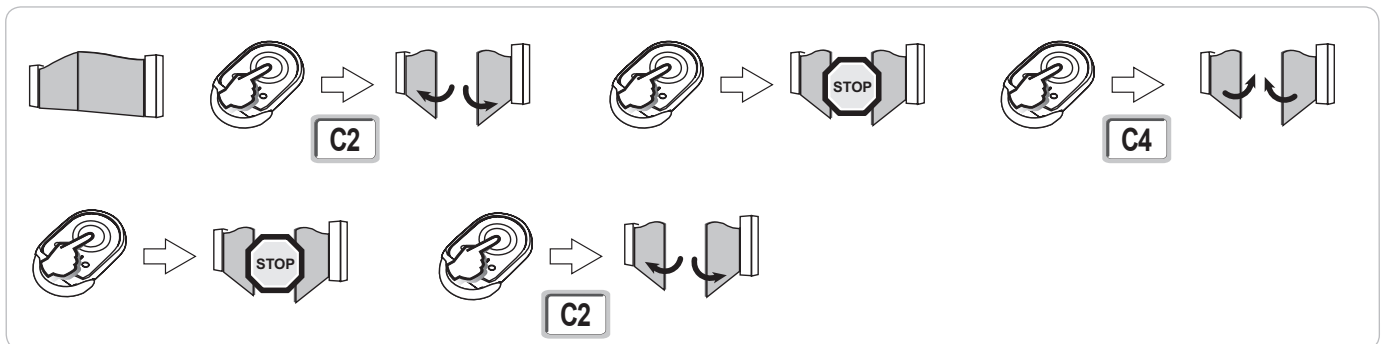

### Obstacle detection operation

Obstacle detection when opening = stop + partial reversal.

Obstacle detection when closing = stop + complete reopening.

### Operation of the photoelectric cells

With the photoelectric cells connected to the dry/Cell contact (terminals 23-24) and Cell safety input parameter P07 = 1.

Cells obscured with gate open = the gate cannot be moved until the operating mode changes to deadman operation (after 3 minutes).

Cells obscured when opening = the state of the cells is not taken into account and the gate continues to move.

Cells obscured when closing = the gate stops and reopens fully.

### Anti-intrusion operation, wind resistance

(on Control Box 3S Axovia io models)

Maintains the gate in the closed or open position by reinjecting current in case of attempted intrusion or strong wind.

### Specific operation

See the user booklet.

# CONNECTING ADDITIONAL DEVICES

## General wiring diagram

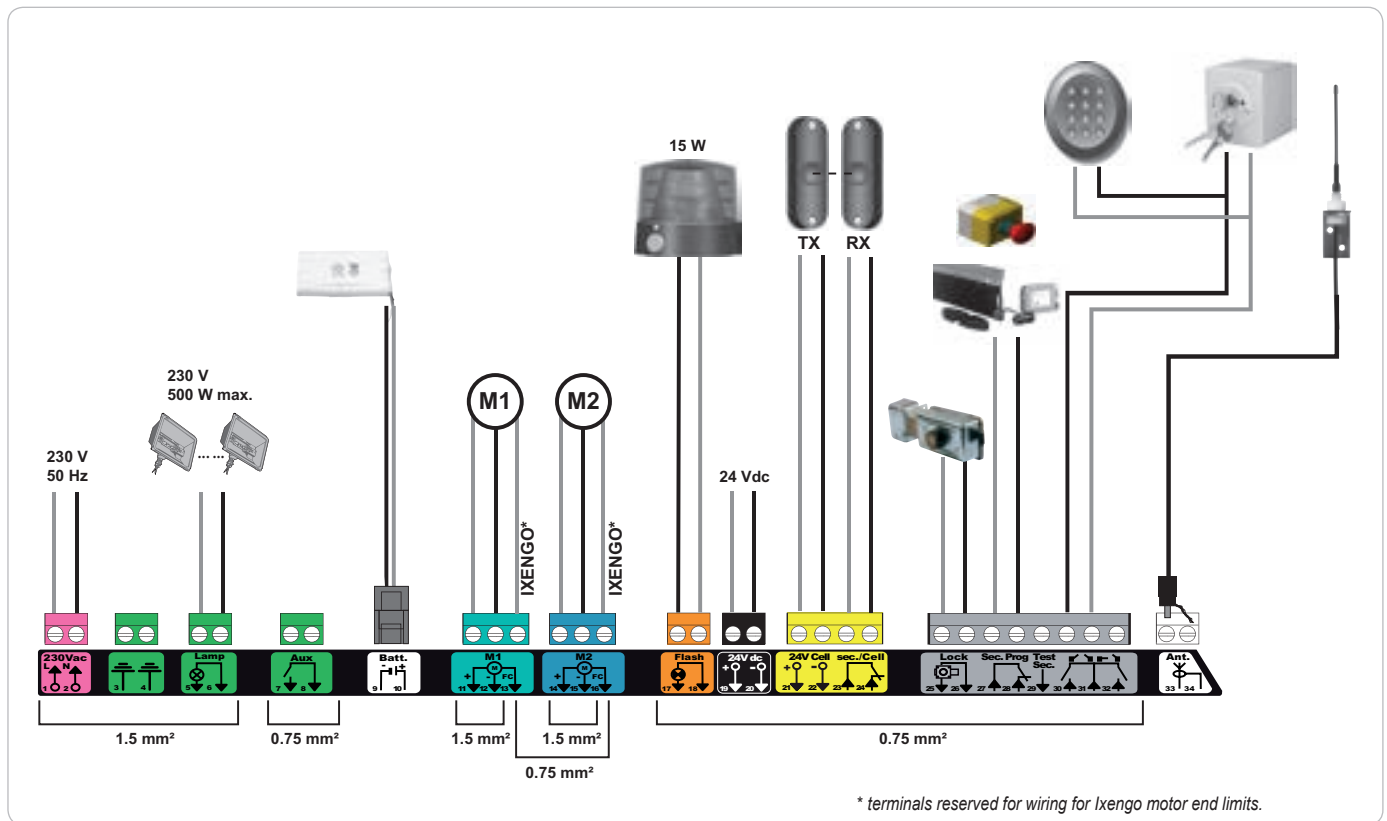

\* terminals reserved for wiring for Ixengo motor end limits.

Terminals	Terminal indication	Connection	Comments
1 2	L N	230 V power supply	
3 4		Earth	
5 6	N L	230 V lighting output	Max. power 500 W Protected by 5A time-delay fuse
7 8	Contact Shared	Auxiliary contact output	Dry contact for 24V, 2A max, Safety Extra Low Voltage (SELV)
9 10	0 V 9 V - 24 V	9 V / 24 V low voltage power supply input	At 9 V, degraded operation At 24 V, normal operation
11 12 13	+ - End limit	Motor 1 Ixengo only	
14 15 16	+ - End limit	Motor 2 Ixengo only	
17 18	24 V - 15 W 0 V	24 V - 15 W orange light output	
19 20	24 V 0 V	24 V accessories power supply	1.2 A max for all accessories on all outputs
21 22	24 V 0 V	Safety device power supply	Permanent if autotest not selected, controlled if autotest selected
23 24	Shared Contact	Safety input 1 - Cells	Used to connect RX receiver cell BUS compatible (see parameter table)
25 26	+ -	24 V lock or 12 V lock output	Programmable (parameter P17)
27 28	Shared Contact	Safety input 2 - programmable	
29	Contact	Safety test output	
30 31 32	Contact Shared Contact	COMPLETE/OPENING control input PEDESTRIAN/CLOSING control input	COMPLETE/OPENING cycle programmable PEDESTRIAN/CLOSING cycle programmable
33 34	Conductor Braid	Aerial	Do not change the position of the aerial.

## Description of the various additional devices



**The peripheral cables must be secured using the cable clamps supplied.**

### Photoelectric cells (Fig. 1)

Three types of connection are possible:

A: Without autotest: programme parameter "P07" = 1.

B: With autotest: programme parameter "P07" = 3.

Allows an automatic test to be carried out to check the operation of the photoelectric cells each time the gate moves.

If the operating test result is negative, the gate cannot be moved until the operating mode changes to deadman operation (after 3 minutes).

C: BUS: programme parameter "P07" = 4. Auto-programming must be repeated after the cell BUS has been connected.



**If cells are removed, it is essential to create the bridge between terminals 23 and 24.**

**It is compulsory to install photoelectric cells if:**

- the automatic control device is being controlled remotely (user unable to see it),
- automatic closing is activated (P01 = 1, 3 or 4).

**It is compulsory to install photoelectric cells WITH AUTOTEST (P07 = 3 or 4) if the automatic control device is being controlled by a Tahoma control box.**

### Reflex photoelectric cell (Fig. 2)

Without autotest: programme parameter "P07" = 1.

With autotest: programme parameter "P07" = 2.

Allows an automatic test to be carried out to check the operation of the photoelectric cell each time the gate moves.

If the operating test result is negative, the gate cannot be moved until the operating mode changes to deadman operation (after 3 minutes).



**It is compulsory to install photoelectric cells WITH AUTOTEST (P07 = 2) if the automatic control device is being controlled by a Tahoma control box.**

### Orange light (Fig. 3)

Programme parameter "P12" according to the required operating mode:

- No warning prior to gate movement: "P12" = 0.
- With 2 s warning prior to gate movement: "P12" = 1.

Connect the aerial cable to terminals 33 (conductor) and 34 (braid).

### Wired code keypad (Fig. 4)

#### Aerial (Fig. 5)

#### Safety edge (Fig. 6)

With autotest: programme parameter "P09" = 2.

Allows an automatic test to be carried out to check the operation of the safety edge each time the gate moves.

If the operating test result is negative, the gate cannot be moved until the operating mode changes to deadman operation (after 3 minutes).

#### Lock (Fig. 7)

Not operational using backup battery power.

#### Battery (Fig. 8)

Degraded operation: speed reduced and constant (no slowdown at end limit), 24 V accessories inactive (including cells), electric door-opener incompatible.

Life: 3 cycles/24 hrs

#### Area lighting (Fig. 9)

For class I lighting, connect the earth wire to terminal 3 or 4.

**Note:** The earth wire must always be longer than the live and neutral wires in case of detachment.

Several lights may be connected provided the total power does not exceed 500 W.

1

**A**  $P07 = 1$

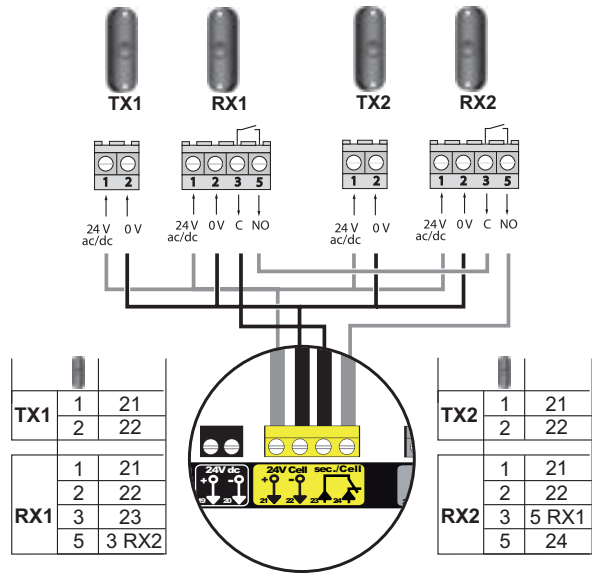
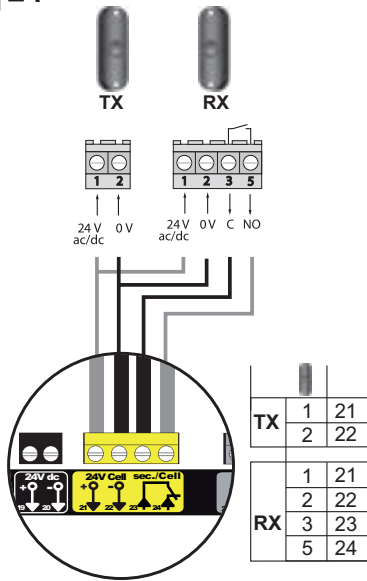

**B**  $P07 = 3$

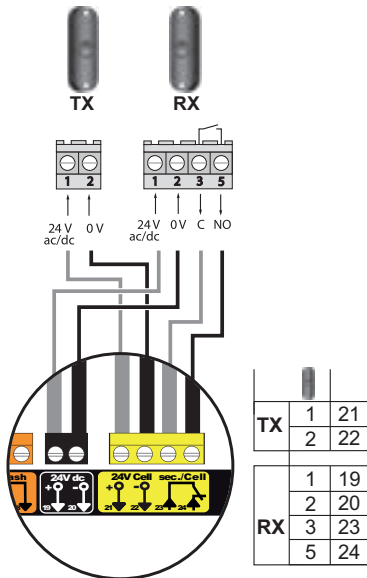

**C**  $P07 = 4$

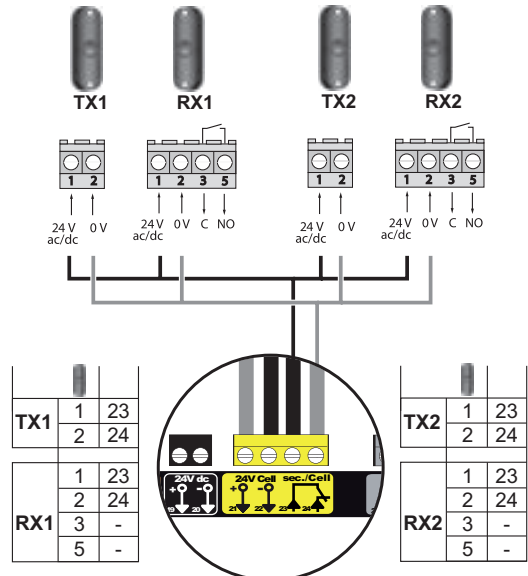
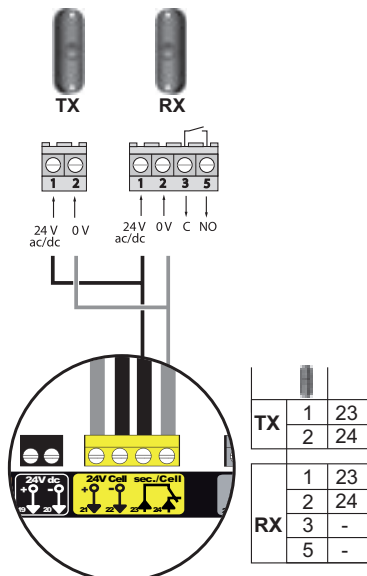



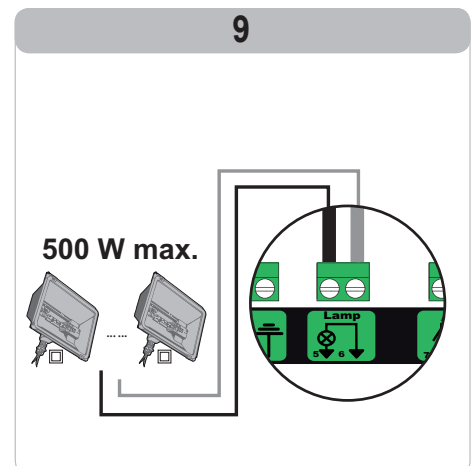
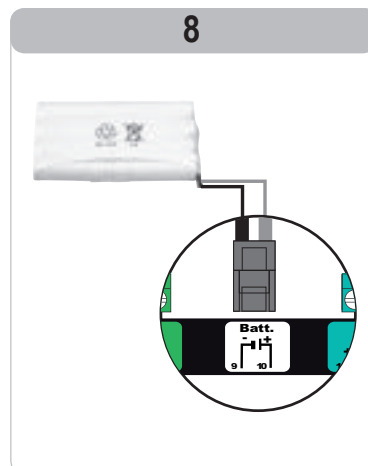
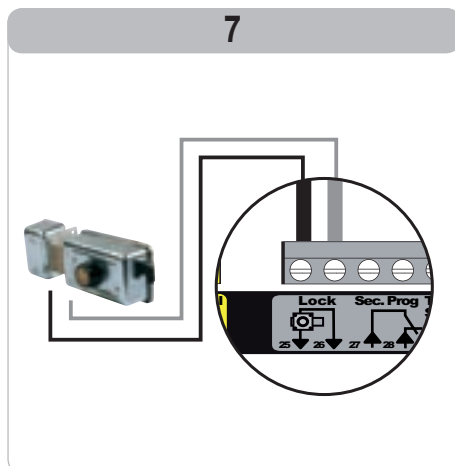
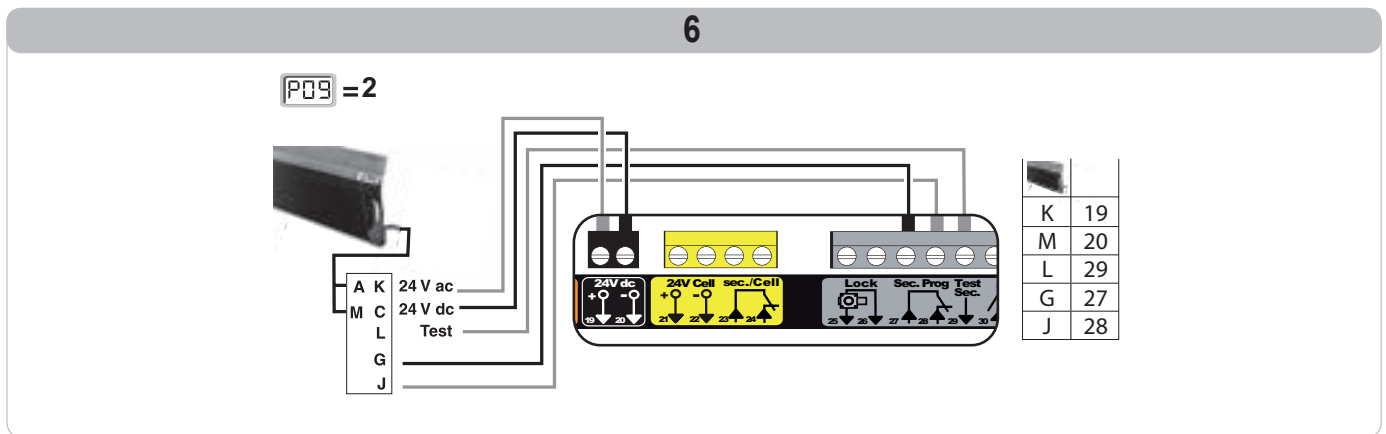
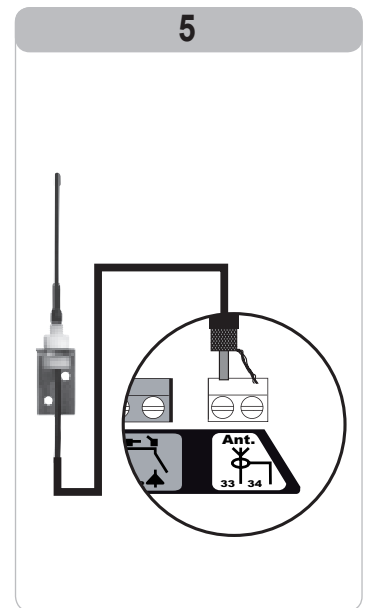
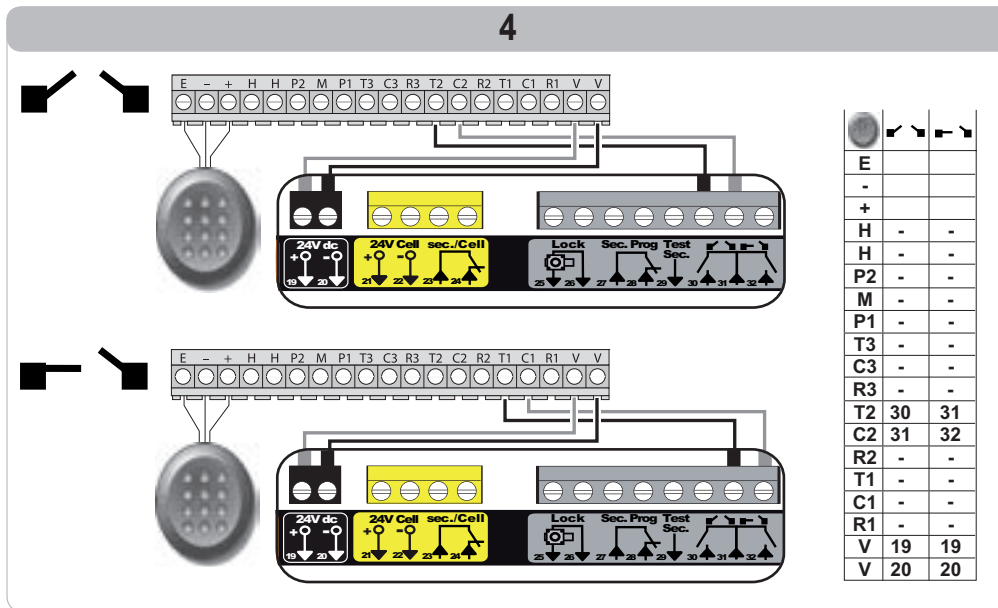
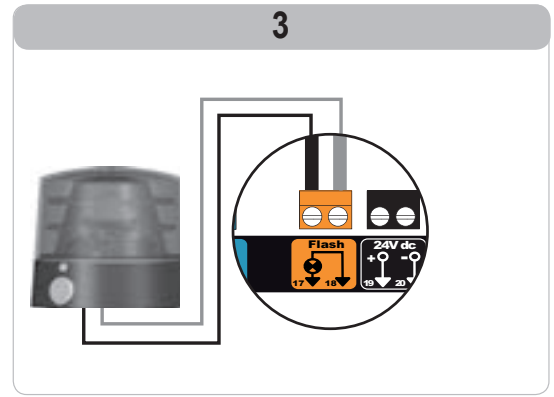
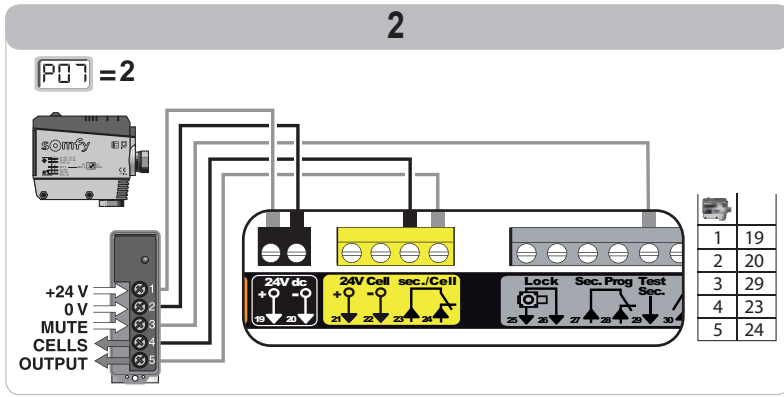



EN





# ADVANCED PARAMETER SETTING

## Navigating the parameter list

Press ...	to...
	Access and exit the parameter setting menu
 	Navigate the parameters and codes list: <ul style="list-style-type: none"> <li>. <b>short press</b> = <b>normal scrolling</b> through individual parameters</li> <li>. <b>press and hold</b> = <b>rapid scrolling</b> through parameters</li> </ul>
	Confirm: <ul style="list-style-type: none"> <li>. the parameter selection</li> <li>. the parameter value</li> </ul>
 	Increase/decrease the value of a parameter <ul style="list-style-type: none"> <li>. <b>short press</b> = <b>normal scrolling</b> through individual parameters</li> <li>. <b>press and hold</b> = <b>rapid scrolling</b> through parameters</li> </ul>



Press **SET** to exit the parameter setting menu.

## Parameter value display

If the display is **fixed**, the displayed value is the **value selected** for this parameter.

If the display is **flashing**, the displayed value is the **value selectable** for this parameter.

## Meaning of different parameters

Code	Description	Values (bold = default)	Setting completed	Comments
P01	Complete cycle operating mode	<b>0: sequential</b>		Each press on the remote control causes the motor to move (initial position: gate closed) as per the following cycle: open, stop, close, stop, open, etc.
		1: sequential + timed close		Operation in automatic closing mode is only authorised if the photoelectric cells are fitted and P07=1 to 4. In sequential mode with automatic timed close: - the gate closes automatically after the time delay programmed in parameter " <b>P02</b> "; - pressing a button on the remote control interrupts the movement taking place and the timed close (the gate remains open).
		2: semiautomatic		In semiautomatic mode: - pressing a button on the remote control during opening has no effect, - pressing a button on the remote control during closing causes it to reopen.
		3: automatic		In automatic closure mode: - the gate closes automatically after the time delay programmed in parameter " <b>P02</b> "; - pressing a button on the remote control during opening has no effect, - pressing a button on the remote control during closing causes it to reopen, - pressing a button on the remote control during the closing time delay restarts the time delay (the gate will close when the new time delay has elapsed). If there is an obstacle in the cells' detection zone, the gate will not close. It will close once the obstacle is removed.
		4: automatic + cell blocked		Operation in automatic closing mode is only authorised if the photoelectric cells are fitted and P07=1 to 4. These operating modes are not compatible with remote control using a TaHoma unit After the gate is opened, movement in front of the cells (safe closure) will close the gate after a short time delay (fixed at 2 seconds). If there is no movement in front of the cells, the gate will close automatically after the timed close programmed in parameter " <b>P02</b> ". If there is an obstacle in the cells' detection zone, the gate will not close. It will close once the obstacle is removed.
	5: deadman's control (wire)		In wired deadman mode* - the gate can only be controlled by continuous action on a wired control, - the radio controls are inactive.	
P02	Complete operating mode automatic timed closing	0 to 30 (time delay value = value x 10 s) <b>2: 20 s</b>		If value 0 is selected, the gate immediately closes automatically.
P03	Pedestrian cycle operating mode	<b>0: identical to complete cycle operating mode</b>		Pedestrian cycle operating mode is identical to the complete cycle operating mode selected.
		1: without automatic closing		If P01=1, the gate does not close automatically following a pedestrian opening command.
	2: with automatic closing		The pedestrian cycle operating mode parameters can only be set if P01 = 0 to 2 The P03 = 2 operating mode is not compatible with remote control using a TaHoma unit. Operation in automatic closing mode is only authorised if the photoelectric cells are fitted. i.e. P07=1 to 4. Irrespective of the value of P01, the gate does not close automatically following a pedestrian opening command. The automatic closing time delay can be programmed in parameter " <b>P04</b> " (short time delay) or parameter " <b>P05</b> " (long time delay).	
P04	Short automatic closing time delay in pedestrian cycle	0 to 30 (time delay value = value x 10 s) <b>2: 20 s</b>		If value 0 is selected, the gate immediately closes automatically.

Code	Description	Values (bold = default)	Setting completed	Comments
P05	Long automatic closing time delay in pedestrian cycle	0 to 99 (time delay value = value x 5 min) <b>0: 0 s</b>		Value 0 must be selected if the short automatic closing time delay in pedestrian cycle is active.
P07	Cell safety input	0: inactive <b>1: active</b> 2: active with autotest via test output 3: active with autotest via power supply switching 4: bus cells		0: the safety input is not taken into account. 1: safety device without autotest; it is essential to check that it is operating correctly every 6 months. 2: the autotest is run on the device for each operating cycle via the test output, reflex cell application with autotest. 3: the autotest is run on the device for each operating cycle via power supply switching of the cell power supply output (terminals 21 and 22). 4: bus cells application.
P09	Programmable safety input	0: inactive <b>1: active</b> 2: active with autotest via test output 3: active with autotest via power supply switching		0: the safety input is not taken into account. 1: safety device without auto-test. 2: the autotest is run on the device for each operating cycle via the test output 3: the autotest is run on the device for each operating cycle via power supply switching of the cell power supply output (terminals 21 and 22).
P10	Programmable safety input - function	<b>0: active closing</b> 1: active opening 2: active closing + ADMAP 3: all movement disabled		0: the programmable safety input is only active when closing. 1: the programmable safety input is only active when opening. 2: the programmable safety input is only active when closing and, when activated, the gate cannot be opened. 3: emergency stop application; if the programmable safety input is activated, the gate cannot be moved.
P11	Programmable safety input - action	0: stop 1: stop + partial reversal <b>2: stop + complete reversal</b>		0: emergency stop application, <b>compulsory if P10=3</b> disabled if a safety edge is connected to the programmable safety input 1: recommended for safety edge application 2: recommended for cell application
P12	Orange warning light	<b>0: no warning</b> 1: with 2 s warning prior to movement		If the gate opens onto a public path, the "with warning" configuration must be selected: P12=1.
P13	Area lighting output	0: inactive 1: controlled operation <b>2: automatic + controlled operation</b>		0: the area lighting output is not taken into account. 1: the area lighting is remotely controlled. 2: the area lighting is remotely controlled when the gate is stationary + the area lighting comes on automatically when the gate is moving, and remains on when it stops moving for the duration of the time delay programmed in parameter "P14". <b>P13=2 is compulsory for operation in automatic mode.</b>
P14	Area lighting time delay	0 to 60 (time delay value = value x 10 s) <b>6: 60 s</b>		If value 0 is selected, the area lighting goes out as soon as the gate stops moving.
P15	Auxiliary output	0: inactive 1: automatic: gate open indicator light 2: automatic: timed bistable 3: automatic: one-touch 4: controlled: bistable (ON-OFF) 5: controlled: one-touch <b>6: controlled: timed bistable</b>		0: the auxiliary output is not taken into account. 1: the gate indicator light is off when the gate is closed, flashing when the gate is moving and on when the gate is open. 2: output activated when movement starts, during movement then deactivated at the end of the time delay programmed in parameter "P16". 3: one-touch at contact when movement starts. 4: operation changes as follows each time the memorised button on the radio control point is pressed: ON, OFF, ON, OFF... 5: one-touch at contact by pressing the memorised button on the radio control point. 6: output activated by pressing the memorised button on the radio control point then deactivated at the end of the time delay programmed in parameter "P16".
P16	Auxiliary output time delay	0 to 60 (time delay value = value x 10 s) <b>6: 60 s</b>		The auxiliary output time delay is only active if the value selected for P15 is 2 or 6.
P17	Lock output	<b>0: active 24V one-touch</b> 1: active 12V one-touch		The lock is released at the start of opening.
P18	Lock release	<b>0: inactive</b> 1: active		0: the lock release is inactive. 1: recommended for use with an electric lock. This parameter is only available on Control Box 3S Axovia io models.
P19	Closing speed	1: slowest speed at 10: fastest speed <b>Default value:</b>		
P20	Opening speed	- <b>Control Box 3s Axovia io: 5</b> - <b>Control Box 3s Ixengo io: 6</b>		
P21	Closing slowdown zone	0: shortest slowdown zone at 5: longest slowdown zone <b>Default value: 1</b>		If this parameter is modified, the installer must check that the limitation of forces complies with appendix A of the standard EN12 453 or install a safety edge.
P22	Opening slowdown zone	0: shortest slowdown zone at 5: longest slowdown zone <b>Default value: 1</b>		

Code	Description	Values (bold = default)	Setting completed	Comments
P23	M1/M2 shift when closing	1: minimum shift at 10: maximum shift <b>Adjusted at the end of auto-programming</b>		1: Minimum shift ensuring the leaves do not cross. Disabled if hinged gate with 1 "covering" leaf. 10: maximum shift corresponding to the complete movement of one leaf then the other
P24	M1/M2 shift when opening	1: minimum shift at 10: maximum shift <b>Adjusted at the end of auto-programming</b>		
P25	M1 closing torque limitation	1: minimum torque at 10 (Axovia) or 20 (Ixengo): maximum torque <b>Adjusted at the end of auto-programming</b>		If this parameter is modified, the installer must check that the limitation of forces complies with appendix A of the standard EN12 453 or install a safety edge.  If the torque is too low, there may be erratic obstacle detection. If the torque is too high, the installation may not comply with the standard.
P26	M1 opening torque limitation			
P27	M1 closing slowdown torque limitation			
P28	M1 opening slowdown torque limitation			
P29	M2 closing torque limitation			
P30	M2 opening torque limitation			
P31	M2 closing slowdown torque limitation			
P32	M2 opening slowdown torque limitation			
P37	Wired control inputs	<b>0: complete cycle mode - pedestrian cycle</b> 1: opening mode - closing		0: terminal 30 input = complete cycle, terminal 32 input = pedestrian cycle 1: terminal 30 input = opening only, terminal 32 input = closing only
P39	Limit position maintaining time delay	<b>0: no time delay</b> 1: with time delay		This parameter is only available on Control Box 3S Ixengo io models.
P40	Coupling speed when closing	1: slowest speed at 4: fastest speed <b>Default value: 2</b>		If this parameter is modified, the installer must check that the limitation of forces complies with appendix A of the standard EN12 453 or install a safety edge.
P41	Coupling speed when opening	1: slowest speed at 4: fastest speed <b>Default value: 2</b>		



# MEMORISING THE REMOTE CONTROLS

## General information

### Remote control types

There are two types of remote control:

- monodirectional: Keygo io, Situo io, Smoove io
- bidirectional with information feedback function (remote controls indicate the movement in progress and issue confirmation of correct operation): Keytis io, Telis 1 io, Telis Compositio io, Impresario Chronis io

### Memorising the remote controls

There are two ways to memorise a remote control:

- **Memorising via the programming interface.**
- **Memorising by copying a previously memorised remote control.**

Each control button is memorised individually.

Memorising a button which has already been memorised will clear this button's function.

### Meaning of displayed codes

Code	Description
Add	Successful memorisation of a monodirectional remote control
---	Successful memorisation of a bidirectional remote control
dEL	Delete a previously memorised button
rEF	Unsuccessful memorisation of a bidirectional remote control
FuL	Memory full (only for monodirectional remote controls)

## Memorising the Keygo io remote controls

### Memorising via the programming interface

- COMPLETE opening control

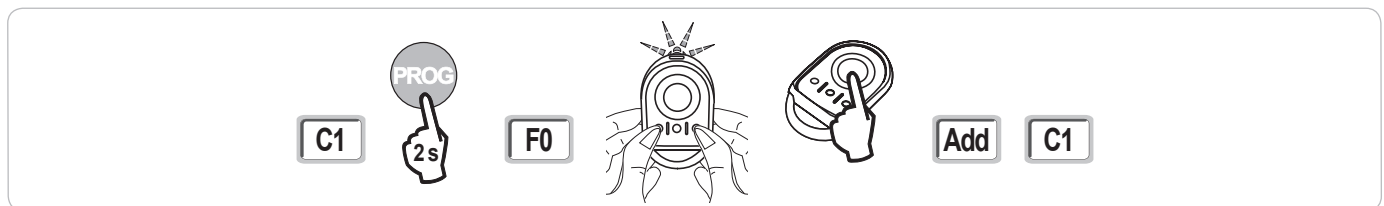

- PEDESTRIAN opening control

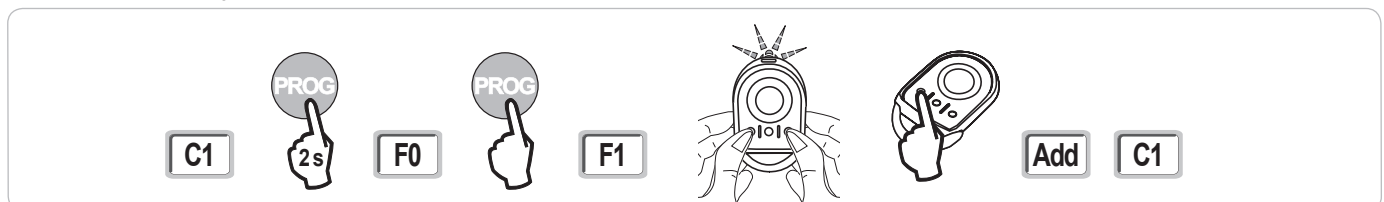

- LIGHTING control

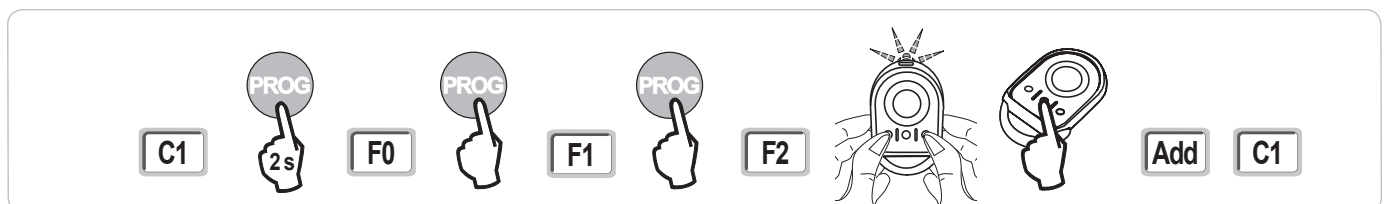

- AUXILIARY OUTPUT control (P15 = 4.5 or 6)

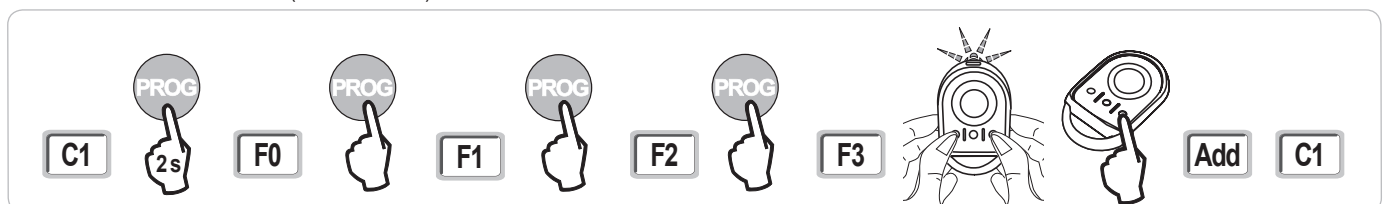

### Memorising by copying a previously memorised Keygo io remote control

This operation is used to copy the programming from a previously memorised remote control button.

- [1]. Press the outer left and right buttons on the previously memorised remote control together until the green indicator light flashes (2 s).
- [2]. Press and hold the button to be copied on the previously memorised remote control for 2 seconds.
- [3]. Briefly press the outer left and right buttons on the new remote control together.
- [4]. Briefly press the selected button to actuate the motorisation on the new remote control.

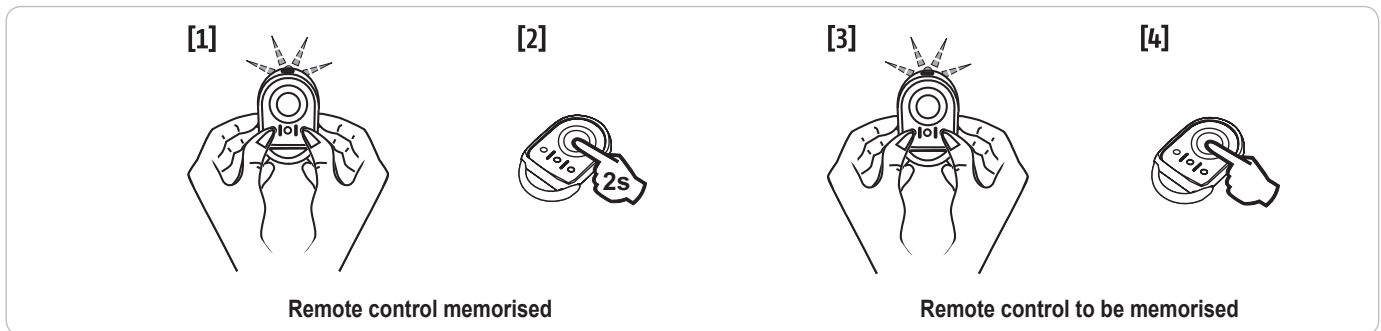

## Memorising the Keytis io remote controls

*The Keytis io remote control system key memorising and copy memorising operations can only be carried out at the installation site. To obtain authorisation to transfer its system key or programming, the previously memorised remote control must be able to establish radio communication with a receiver on the installation.*



*If the installation already includes other io-homecontrol® products with at least one memorised bidirectional remote control, the Keytis io remote control must first memorise the system key (see below).*



A previously memorised button cannot be memorised on a second receiver. To find out whether a button has already been memorised, press it:

- button already memorised → green indicator light comes on.
- button not memorised → orange indicator light comes on.

To clear a previously memorised button, refer to the section entitled **Clearing individual buttons on the Keytis io remote control**.

### Memorising the system key



*This step must be performed if the installation already includes other io-homecontrol® products with at least one memorised bidirectional remote control.*

*If the Keytis io remote control to be memorised is the first remote control on the system, go directly to the step "Memorising the Keytis io remote control".*

- [1]. Setting the memorised remote control to key transfer mode:

- Keytis io, Telis io, Impresario io, Composio io remote controls: press the "KEY" button until the green indicator light comes on (2 s).
- Other remote control: refer to the instructions.

- [2]. Briefly press the "KEY" button on the new remote control. Wait for the confirmation beep (a few seconds).

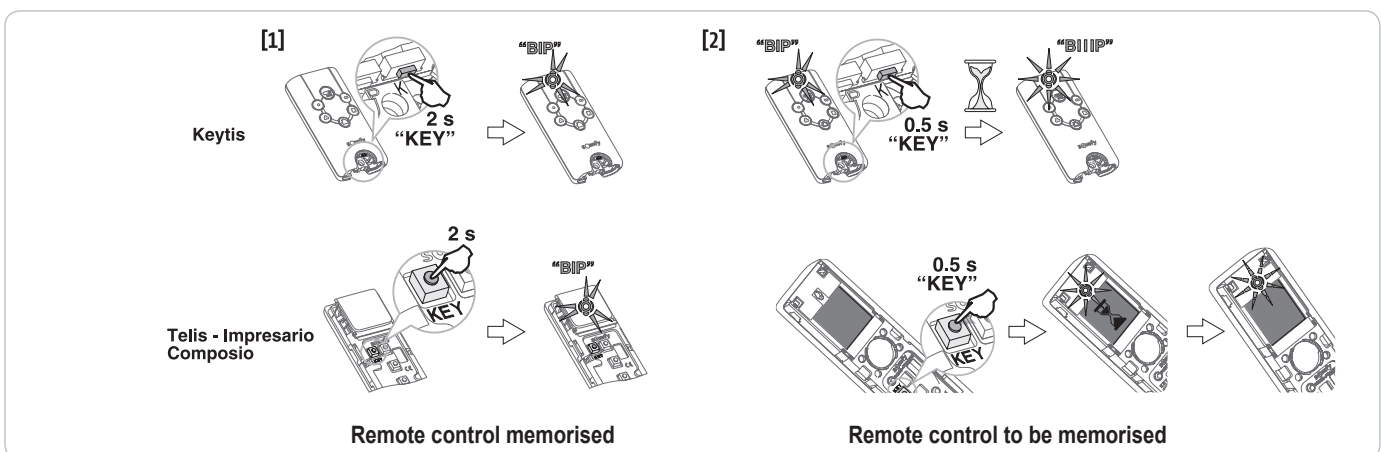

### Memorising via the programming interface

If the installation already includes other io-homecontrol® products with at least one memorised bidirectional remote control, the Keytis io remote control must first memorise the system key (see page 16).

- COMPLETE opening control

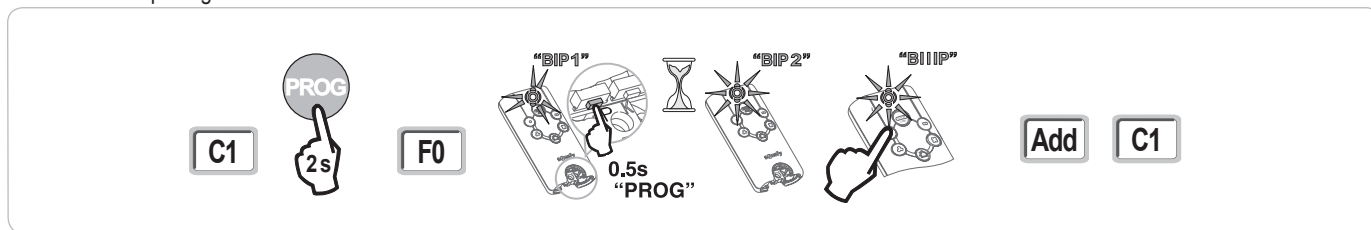

- PEDESTRIAN opening control

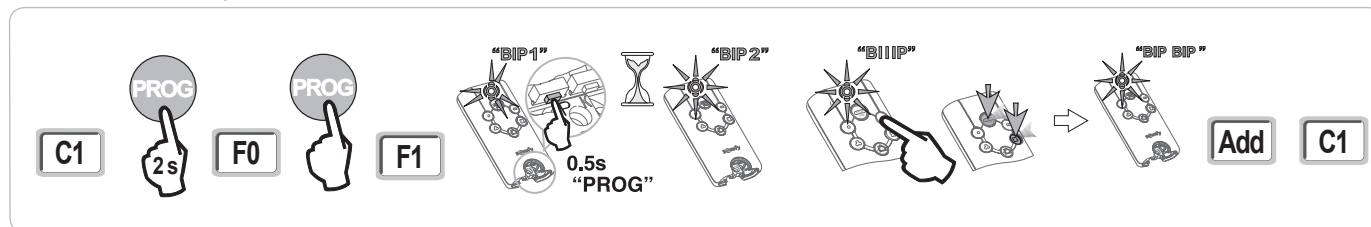

- LIGHTING control

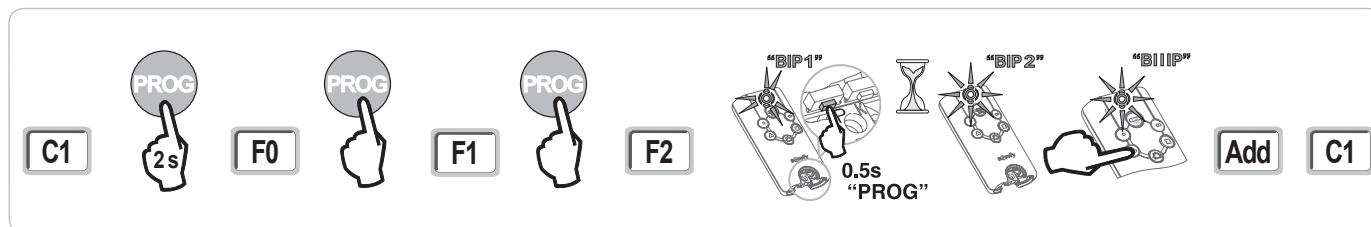

- AUXILIARY OUTPUT control (P15 = 4.5 or 6)

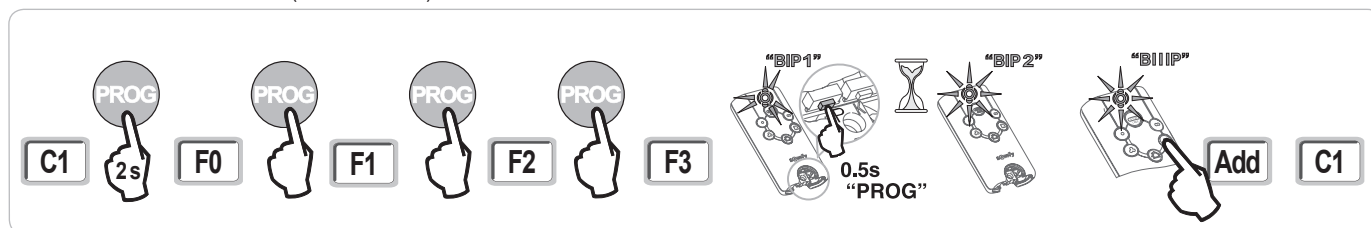

### Memorising by copying a previously memorised Keytis io remote control

- Complete copying of a Keytis io remote control

This operation is used to copy all the buttons on a previously memorised remote control.

The new remote control must not be memorised for another automatic control system.

Ensure that the new remote control has memorised the system key.

[1]. Press the "PROG" button on the memorised remote control until the green indicator light comes on (2 s).

[2]. Briefly press the "PROG" button on the new remote control.

Wait for the second beep and the green indicator light to start flashing rapidly (a few seconds).

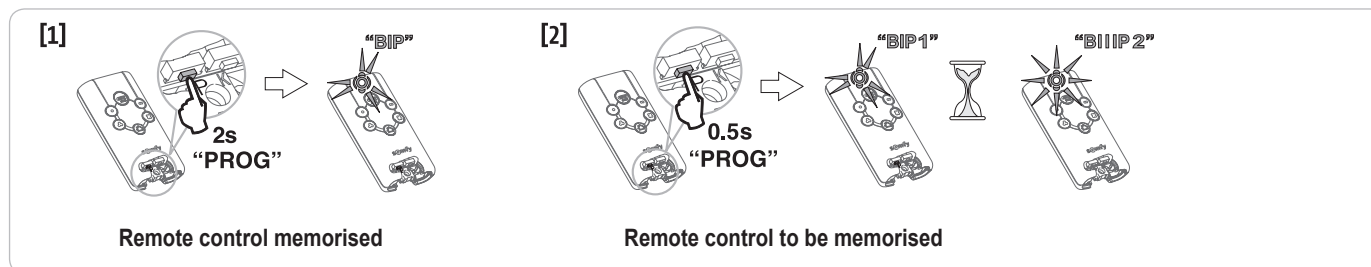

### • Copying individual buttons on the Keytis io remote control

This operation is used to copy the memorisation of a single button on a previously memorised remote control to a blank button on a new remote control. Ensure that the new remote control has memorised the system key.

- [1]. Press the "PROG" button on the memorised remote control until the green indicator light comes on (2 s).
- [2]. Briefly press the button to be copied on the previously memorised remote control.
- [3]. Briefly press the "PROG" button on the new remote control.  
Wait for the confirmation beep (a few seconds).
- [4]. Briefly press the selected button to actuate the motor on the new remote control.

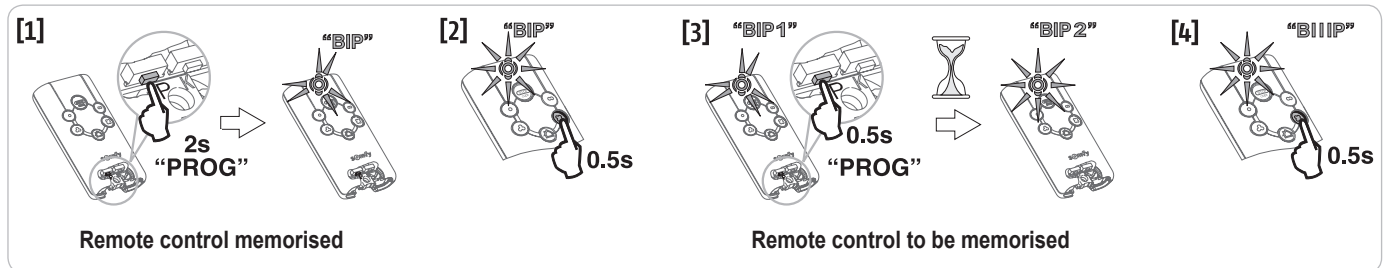

*It is not possible to memorise Keytis io remote controls in the following cases:*

- . The remote control has not memorised the system key.
- . Several of the installation's receivers are in programming mode.
- . Several remote controls are in key transfer or memorisation mode.

*Incorrect memorisation is indicated by a rapid series of beeps accompanied by a flashing orange indicator light on the Keytis remote control.*

## Memorising 3-button remote controls (Telis io, Telis Compositio io, etc.)

### Button functions on a 3-button remote control

	^	my	v
F0	Complete opening	Stop	Complete closing
F1	Complete opening	Stop	Complete closing
F2	Lighting ON		Lighting OFF
F3	Aux. output ON		Aux. output OFF

### Memorising via the programming interface

To memorise a 3-button io bidirectional remote control (Telis io, Impresario Chronis io, etc.), ensure that the remote control has memorised the system key (see page 16).

- [1]. Press and hold the "PROG" button (2 s) on the programming interface.  
The screen displays "F0".  
**Note:** pressing "PROG" again allows the next function to be memorised.
- [2]. Press "PROG" at the rear of the 3-button remote control to memorise the function.  
The screen displays "Add".



### Memorising by copying a previously memorised 3-button io remote control

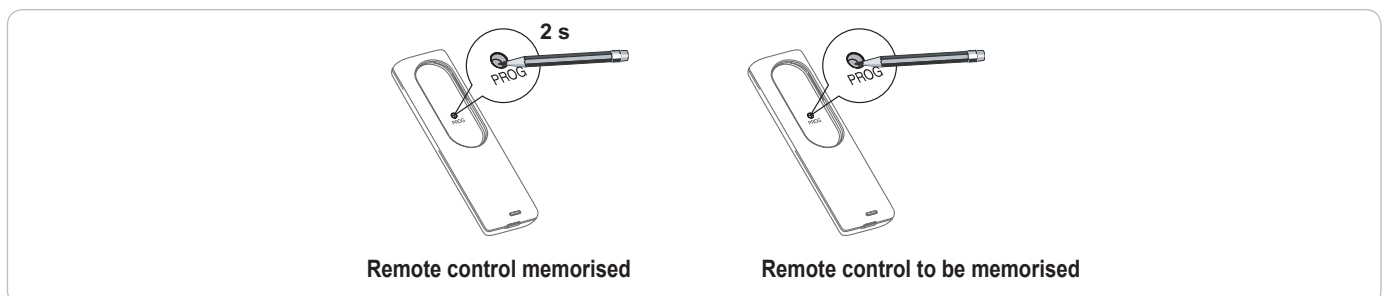

## CLEARING THE REMOTE CONTROLS AND ALL SETTINGS

### Clearing individual buttons on the Keytis io or Keygo io remote controls

This can be done:

- by **memorising via the programming interface**.  
Memorising a button which has already been memorised will clear this button's function.
- by **clearing directly on the remote control** (only on Keytis io remote controls).  
Press the **"PROG"** button and the **BUTTON** to be cleared on the remote control together.

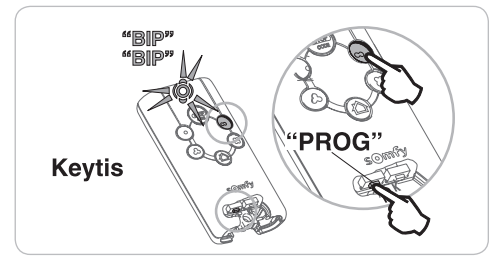

### Clearing the memorised remote controls

Causes all memorised remote controls and the memorised system key to be cleared.

**Note:** On Keytis io remote controls, repeat the direct clearing procedure described above for all of the memorised remote control buttons.

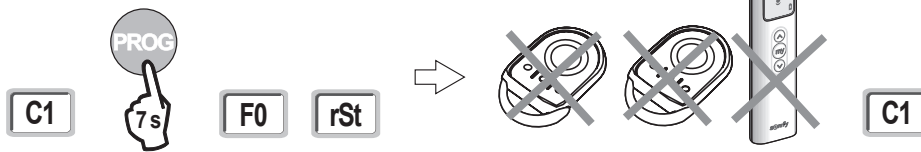

### Keytis io remote control general reset

Press the **"PROG"** and **"KEY"** buttons together. This causes:

- the programming to be completely cleared (all buttons),
- all the settings on the remote control to be cleared (refer to the instructions for the Keytis io remote control),
- the system key memorised by the remote control to be modified.

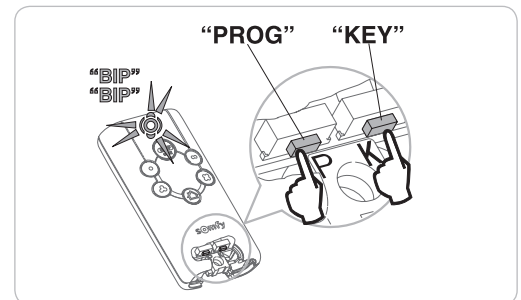

### Clearing all settings

Clears the auto-programming and resets the default values for all parameters.

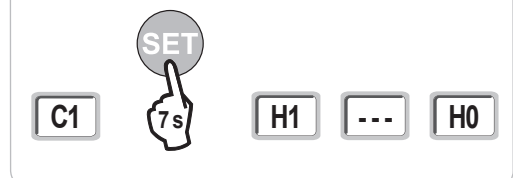

## LOCKING THE PROGRAMMING BUTTONS

The programming buttons must be locked to ensure the safety of the users.

When the programming buttons are locked, a dot appears after the 1st digit.

Press the **"SET"**, **"+"** and **"-"** buttons.

- the **"SET"** button must be pressed first.
- the **"+"** and **"-"** buttons must be pressed simultaneously within 2 seconds.

To access the programming again, repeat this procedure.

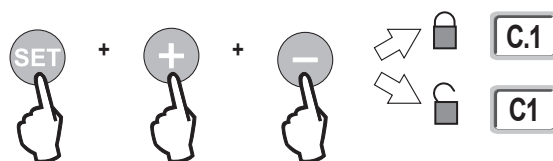



## DIAGNOSTICS

### Operating code display

Code	Description	Comments
C1	Awaiting command	
C2	Gate opening	
C3	Awaiting gate closure	Automatic closing time delay P02, P04 or P05 in progress.
C4	Gate closing	
C6	Detection in progress for cell safety	
C8	Detection in progress for programmable safety	Displayed during a movement request or during movement when detection is in progress on the safety input. The display appears for as long as detection is in progress on the safety input.
C9	Detection in progress for emergency stop safety	
C12	Reinjecting current	This display is only available on Control Box 3S Axovia io models.
C13	Safety device autotest in progress	Displayed while the autotest is running on the safety devices.
C14	Permanent complete opening wire control input	Indicates that the complete opening wire control input is permanently activated (contact closed). Commands coming from the radio remote controls are then disabled.
C15	Permanent pedestrian opening wire control input	Indicates that the pedestrian opening wire control input is permanently activated (contact closed). Commands coming from the radio remote controls are then disabled.
C16	BUS cell programming refused	Check that the BUS cells (wiring, alignment, etc.) are operating correctly
Cc1	9.6 V power supply	Displayed during operation with 9.6 V backup battery
Cu1	24 V power supply	Displayed during operation with 24 V backup battery

### Programming code display

Code	Description	Comments
H0	Awaiting setting	Pressing and holding the <b>"SET"</b> button for 2 seconds starts auto-programming mode.
Hc1	Awaiting setting + 9.6 V power supply	Displayed during operation with 9.6 V backup battery
Hu1	Awaiting setting + 24 V power supply	Displayed during operation with 24 V backup battery
H1	Awaiting start of auto-programming	Pressing the <b>"OK"</b> button starts the auto-programming cycle. Pressing the <b>"+"</b> or <b>"-"</b> button allows the motor to be controlled in forced operation mode.
H2	Auto-programming mode - opening	
H4	Auto-programming mode - closing	
F0	Awaiting remote control memorisation for operation in complete opening mode	Pressing a button on the remote control allocates this button to the motor complete opening control. Pressing <b>"PROG"</b> once more switches to "awaiting remote control memorisation for operation in pedestrian opening mode: <b>F1</b> ".
F1	Awaiting remote control memorisation for operation in pedestrian opening mode	Pressing a button on the remote control allocates this button to the motor pedestrian opening control. Note: Dedicated operation in pedestrian opening mode one a single button is only possible on Keygo io models. Pressing <b>"PROG"</b> once more switches to "awaiting remote lighting control memorisation: <b>F2</b> ".
F2	Awaiting remote control memorisation for remote lighting control	Pressing a button on the remote control allocates this button to the remote lighting control. Pressing <b>"PROG"</b> once more switches to "awaiting auxiliary output control memorisation: <b>F3</b> ".
F3	Awaiting remote control memorisation for auxiliary output control	Pressing a button on the remote control allocates this button to the auxiliary output control. Pressing <b>"PROG"</b> once more switches to "awaiting remote control memorisation for operation in complete opening mode: <b>F0</b> ".

## Fault and breakdown code display

Code	Description	Comments	Solution?
E1	Cell safety autotest fault	The cell autotest is not satisfactory.	Check that "P07" is correctly configured. Check the wiring of the cells.
E2	Programmable safety autotest fault	The programmable safety input autotest is not satisfactory.	Check that "P09" is correctly configured. Check the programmable safety input wiring.
E4	Obstacle detection when opening		
E5	Obstacle detection when closing		
E6	Cell safety fault	Detection in progress on safety input for longer than 3 minutes.	Check that no obstacles are causing the cells or safety edge to detect. Check that "P07 or P09" is correctly configured in relation to the device connected to the safety input. Check the safety device wiring. Check that the photoelectric cells are correctly aligned.
E8	Programmable safety fault		
E9	Thermal protection	Thermal protection is correct	
E10	Motor short circuit protection		Check the motor wiring.
E11	24V power supply short protection	Short circuit protection for input/outputs: product and additional devices connected to terminals 21 to 26 (orange light, photoelectric cells (except BUS), code keypad) not operating	Check the wiring, then disconnect the power supply for 10 seconds. N.B.: maximum accessories consumption = 1.2 A
E12	Hardware fault	The hardware auto tests are not satisfactory	Repeat an order. If the fault persists, contact Somfy.
E13	Accessories power supply fault	The accessories power supply cuts out following an overload (excessive consumption)	N.B.: maximum accessories consumption = 1.2 A Check the consumption of the connected accessories.
E14	Intrusion detection	Current reinjection function	Normal operation (attempted intrusion, current reinjection activated, etc.)
E15	Fault when the control box supplied by the backup battery is first switched on		Disconnect the backup battery and connect the control box to the mains to switch it on for the first time.

For all other error codes or faults, please contact Somfy.

## Accessing memorised data

To access memorised data, select parameter "Ud" then press "OK".

Data	Description
U0 to U1	Complete opening cycle counter global [Hundred thousands - ten thousands - thousands] [hundreds - tens - units]
U2 to U3	since last auto-programming [Hundred thousands - ten thousands - thousands] [hundreds - tens - units]
U6 to U7	Cycle counter with obstacle detection global [Hundred thousands - ten thousands - thousands] [hundreds - tens - units]
U8 to U9	since last auto-programming [Hundred thousands - ten thousands - thousands] [hundreds - tens - units]
U12 to U13	Pedestrian opening cycle counter
U14 to U15	Reset movement counter
U20	Number of monodirectional remote controls memorised for complete opening control
U21	Number of monodirectional remote controls memorised for pedestrian opening control
U22	Number of monodirectional remote controls memorised for remote lighting control
U23	Number of monodirectional remote controls memorised for auxiliary output control
U24	0 = no system key present, 1 = system key present
d0 to d9	Log of the last 10 faults (d0 most recent - d9 oldest)
dd	To clear the fault log: press and hold "OK" for 7 s.

# TECHNICAL DATA

GENERAL SPECIFICATIONS		
Power supply		230 V - 50 Hz
Max. power consumption		800 W (with 500 W remote lighting)
Programming interface		7 buttons - 3-character LCD screen
Climatic operating conditions		- 20°C/+ 60°C - IP 44
Somfy radio frequency		868 - 870 MHz
Number of memorisable channels	Monodirectional controls (Keygo io, Situo io, etc.)	Complete/pedestrian opening control: 30 Lighting control: 4 Auxiliary output control: 4
	Bidirectional controls (Keytis io, Telis io, Composio io, etc.)	Unlimited
CONNECTIONS		
Programmable safety input	Type Compatibility	Dry contact: NC TX/RX photoelectric cells - Bus cells - Reflex cell - Dry contact output safety edge
Wired control input		Dry contact: NO
Remote lighting output		230 V - 500 W Halogen or incandescent only
Orange light output		24 V - 15 W with integrated flashing management
24 V controlled power supply output		Yes: for possible autotest on TX/RX photoelectric cells
Safety input test output		Yes: for possible autotest on reflex cell or safety edge
Accessories supply output		24 V - 1.2 A max
Offset aerial input		Yes: compatible with io aerial (Ref. 9013953)
Backup battery input	Life	Yes: compatible with battery pack (Ref. 9001001) 24 hours; 3 cycles Charge time: 48 hours
OPERATION		
Forced operating mode		By pressing the motor control button
Independent remote lighting control		Yes
Timed lighting (after movement)		Programmable: 0 to 600 s
Automatic closing mode		Yes: programmable reclosing time delay from 0 to 255 min
Orange light warning		Programmable: without or with warning (fixed at 2 s)
Security entry operation	When closing Before opening (ADMAP)	Programmable : stop - partial reopening - complete reopening Programmable: no effect or movement refused
Partial opening control		Yes: complete opening of motorised gate leaf by M1
Gradual starting		Yes
Opening speed		Programmable: 10 possible values
Closing speed		Programmable: 10 possible values
Coupling speed when closing		Programmable: 5 possible values
Lock release - electric door-opener release		Programmable: active - inactive
Holding gate in open/closed position		By current reinjection in case of detection when opening/closing (only on Control Box 3S Axovia io models)
Gate leaf shift		Programmable
Diagnostics		Saving and consulting data: cycle counter, cycle counter with obstacle detection, number of memorised radio channels, log of the last 10 stored faults

**Somfy**

50 avenue du Nouveau Monde  
BP 152 - 74307 Cluses Cedex  
France

[www.somfy.com](http://www.somfy.com)

HOME MOTION by  
**somfy**

5105536B

