



## **NIGHT ONE DAY KIT**

Automatisme universel pour volets battants

**FAAC**  
*Simply automatic.*

# NIGHT ONE DAY KIT

## Avantages pour l'utilisateur



- ① Vous apporte un grand confort quant à l'ouverture et la fermeture des volets
- ② Economie d'énergie importante  
Vous actionnez vos volets sans avoir à ouvrir la fenêtre ce qui évite toute déperdition thermique  
Vous pouvez également optimiser votre consommation d'énergie grâce à la gestion horaire (horloge)
- ③ Vous pouvez commander tous vos volets (battants mais aussi stores ou volets roulants) avec une unique télécommande
- ④ Possibilité de contrôler vos volets avec des émetteurs FAAC au design élégant
- ⑤ La motorisation s'intègre en toute discrétion dans votre façade  
(coloris blanc ou marron en version standard)
- ⑥ Le mouvement du volet reste fluide et silencieux grâce à la mobilité du bras sur le rail
- ⑦ Le volet reste stable même avec le souffle que peut provoquer le vent
- ⑧ Possibilité d'automatiser intelligemment vos volets  
En effet, grâce au dispositif de programmation, vous pouvez désormais décider de l'heure à laquelle vous souhaitez que vos volets s'ouvrent et se ferment
- ⑨ Les volets s'arrêtent automatiquement en cas d'obstacle  
(uniquement avec les modèles Auto)



## Avantages pour l'installateur

### ① Kit Universel (Night ONE Day)

Vous disposez d'une référence unique pour des applications différentes (photos ci-dessous : ouverture un ou deux battants, avec retard battant gauche ou droit etc.)

Simplification du choix de la sélection ainsi que du stockage du produit

### ② Une installation simple et rapide

L'installation des volets battants se fait en 3 étapes clés : Fixation, Branchement et Réglage

### ③ Requis pour des espaces très réduits

10 cm seulement sont nécessaires pour loger la motorisation Night ONE Day. Le mécanisme peut être installé même dans des endroits où se trouvent des moustiquaires ou grilles de sécurité

### ④ Grande résistance aux agents atmosphériques

Grâce à l'utilisation des matériaux de qualité supérieure

### ⑤ Un branchement facile à réaliser (encore plus simple avec les versions RADIO)

Il n'est pas nécessaire de réaliser des travaux de centralisation ni de connecter des fils au système de commande

### ⑥ Une large gamme de commandes radio compatibles est disponible

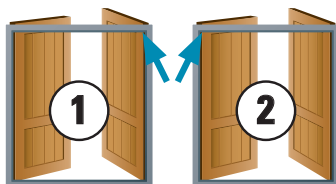

① Montage linteau  
Retard à droite (fermeture)  
Sortie câble à droite

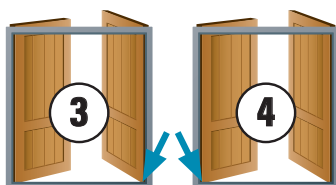

② Montage linteau  
Retard à droite (fermeture)  
Sortie câble à gauche

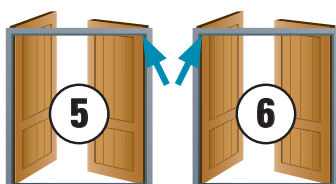

③ Montage en appui  
Retard à droite (fermeture)  
Sortie câble à droite

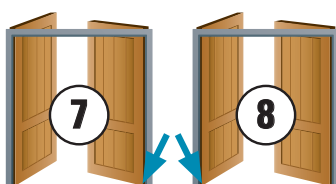

④ Montage en appui  
Retard à droite (fermeture)  
Sortie câble à gauche



⑤ Montage linteau  
Retard à gauche (fermeture)  
Sortie câble à droite



⑥ Montage linteau  
Retard à gauche (fermeture)  
Sortie câble à gauche

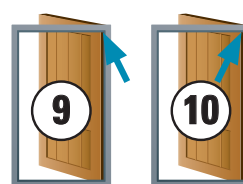

⑨ Montage linteau  
Volet droit  
Sortie câble à droite

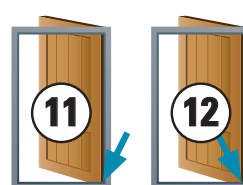

⑩ Montage linteau  
Volet droit  
Sortie câble à gauche



⑪ Montage en appui  
Volet droit  
Sortie câble à droite



⑫ Montage en appui  
Volet droit  
Sortie câble à gauche



⑬ Montage linteau  
Volet gauche  
Sortie câble à droite



⑭ Montage linteau  
Volet gauche  
Sortie câble à gauche



⑮ Montage en appui  
Volet gauche  
Sortie câble à droite



⑯ Montage en appui  
Volet gauche  
Sortie câble à gauche

Vue de l'intérieur de la baie

# NIGHT ONE DAY KIT

## Gamme de produit

Une motorisation universelle pour volet battant.

Le Night ONE Day est un opérateur unique pour 16 configurations possibles.

**NIGHT ONE DAY KIT**

 Kit Universel pour 1 ou 2 battants  
Version Filaire  
(avec bouton poussoir)

RÉF.	DESSCRIPTIF
105741	Night ONE Day Kit-Blanc (Ral 9010)
105742	Night ONE Day Kit-Marron (Ral 8017)

**NIGHT ONE DAY RADIO KIT**

 Kit Universel pour 1 ou 2 battants  
Version Radio (avec émetteur)

RÉF.	DESSCRIPTIF
105743	Night ONE Day Radio Kit-Blanc (Ral 9010)
105744	Night ONE Day Radio Kit-Marron (Ral 8017)

**NIGHT ONE DAY AUTO KIT**

 Kit Universel pour 1 ou 2 battants  
Version Filaire  
 Fins de course électroniques

RÉF.	DESSCRIPTIF
105745	Night ONE Day Auto Kit-Blanc (Ral 9010)
105746	Night ONE Day Auto Kit-Marron (Ral 8017)

**NIGHT ONE DAY RADIO AUTO KIT**

 Kit Universel pour 1 ou 2 battants  
 Fins de course électroniques  
 Version Radio (avec émetteur)

RÉF.	DESSCRIPTIF
105747	Night ONE Day Radio Auto Kit-Blanc (Ral 9010)
105748	Night ONE Day Radio Auto Kit-Marron (Ral 8017)

## Choix de la motorisation

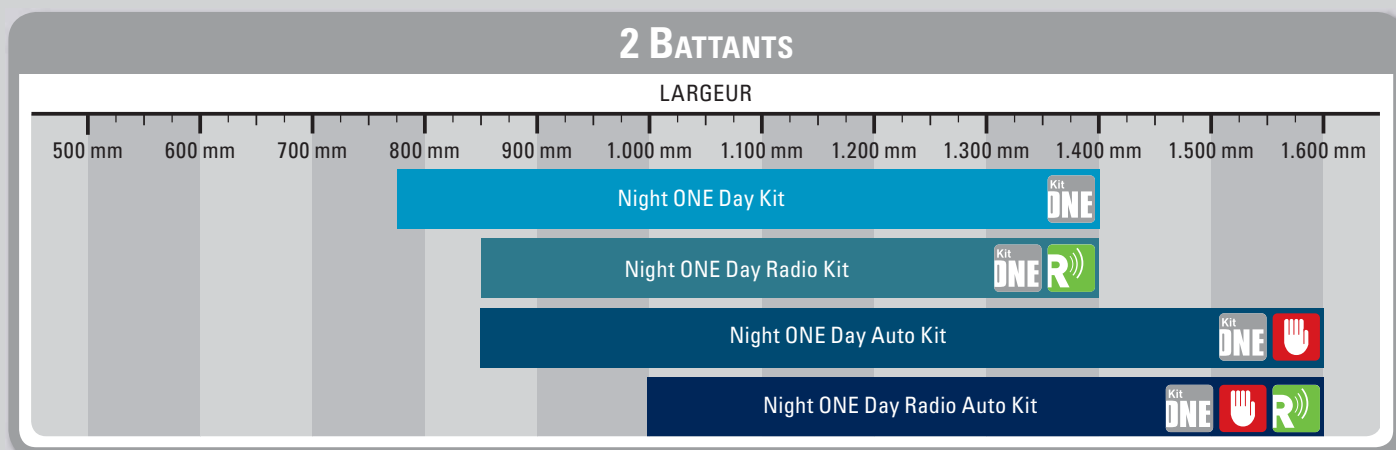
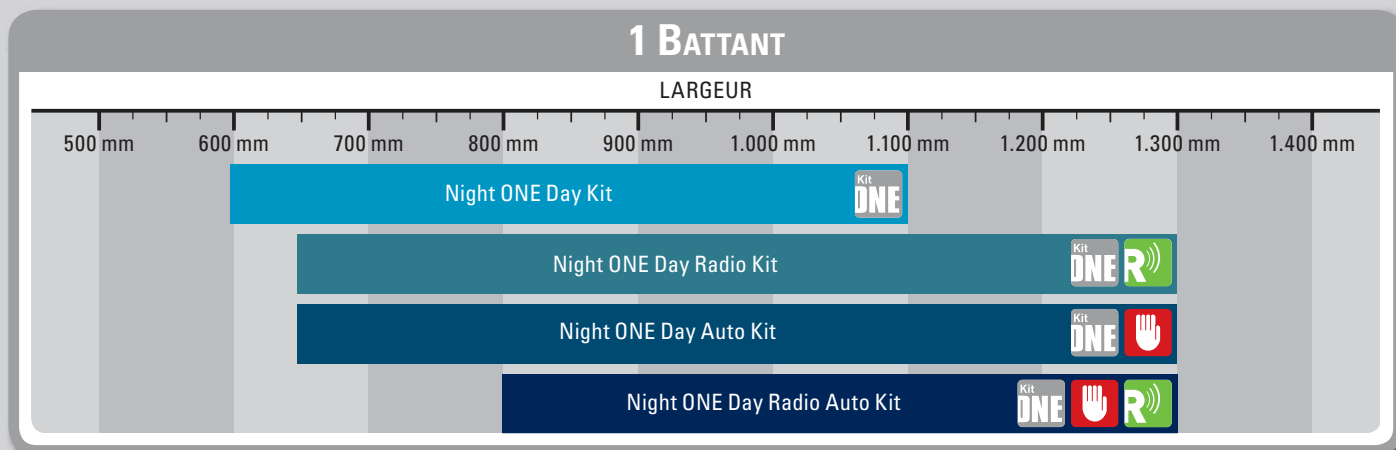

# Limites d'emploi

	NIGHT ONE DAY KIT		NIGHT ONE DAY RADIO KIT		NIGHT ONE DAY AUTO KIT		NIGHT ONE DAY RADIO AUTO KIT	
	1 BATTANT	2 BATTANTS	1 BATTANT	2 BATTANTS	1 BATTANT	2 BATTANTS	1 BATTANT	2 BATTANTS
Largeur mini (mm)*	600 mm	780 mm	660 mm	860 mm	660 mm	860 mm	800 mm	990 mm
Largeur maxi (mm)	1.100 mm	1.400 mm	1.300 mm	1.400 mm	1.300 mm	1.600 mm	1.300 mm	1.600 mm
Espace minimum requis pour le battant (cote B)								
- avec bras modèle 100IT (modèle fourni dans le kit)	100 mm		100 mm		100 mm		100 mm	
- avec bras modèle GL	150 mm		150 mm		150 mm		150 mm	
Battant retardé en fermeture**	Droite ou gauche		Droite ou gauche		Droite ou gauche		Droite ou gauche	
Epaisseur maximum de volet	36 mm		36 mm		36 mm		36 mm	
Superficie maxi du volet:								
- zone ventée	1,5 m <sup>2</sup>		2,5 m <sup>2</sup>		2,5 m <sup>2</sup>		2,5 m <sup>2</sup>	
- zone protégée	1,8 m <sup>2</sup>		3,0 m <sup>2</sup>		3,0 m <sup>2</sup>		3,0 m <sup>2</sup>	

\* En réduisant la longueur de la barre de transmission \*\* On entend : vue de l'intérieur

## 1 BATTANT

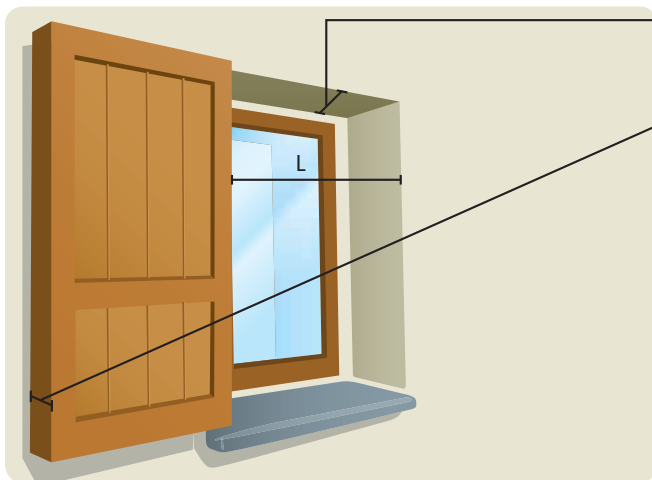

Profondeur de linteau MINIMUM

100 mm : avec bras ND4

150 mm : avec bras ND1, ND2, ND3, ND5, ND6, ND7, ND8

Epaisseur maximum de volet 36 mm

Night ONE Day Kit	600 mm	< L <	1.100 mm
Night ONE Day Radio Kit	660 mm	< L <	1.300 mm
Night ONE Day Auto Kit	660 mm	< L <	1.300 mm
Night ONE Day Radio Auto Kit	800 mm	< L <	1.300 mm

SURFACE MAXIMUM DE VOLET	ZONE EXPOSÉE AU VENT	ZONE PROTÉGÉE DU VENT
Night ONE Day Kit	1,5 m <sup>2</sup>	1,8 m <sup>2</sup>
Night ONE Day Radio Kit	2,5 m <sup>2</sup>	3,0 m <sup>2</sup>
Night ONE Day Auto Kit	2,5 m <sup>2</sup>	3,0 m <sup>2</sup>
Night ONE Day Radio Auto Kit	2,5 m <sup>2</sup>	3,0 m <sup>2</sup>

## 2 BATTANTS

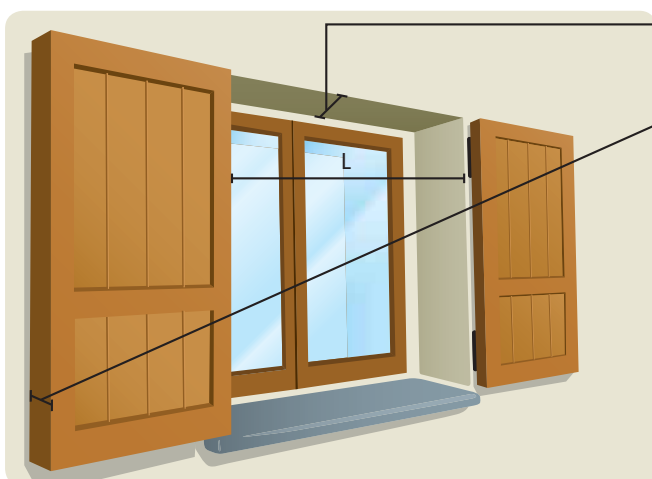

Profondeur de linteau MINIMUM

100 mm : avec bras ND4

150 mm : avec bras ND1, ND2, ND3, ND5, ND6, ND7, ND8

Epaisseur maximum de volet 36 mm

Night ONE Day Kit	780 mm	< L <	1.400 mm
Night ONE Day Radio Kit	860 mm	< L <	1.400 mm
Night ONE Day Auto Kit	860 mm	< L <	1.600 mm
Night ONE Day Radio Auto Kit	990 mm	< L <	1.600 mm

SURFACE MAXIMUM DE VOLET	ZONE EXPOSÉE AU VENT	ZONE PROTÉGÉE DU VENT
Night ONE Day Kit	1,5 m <sup>2</sup>	1,8 m <sup>2</sup>
Night ONE Day Radio Kit	2,5 m <sup>2</sup>	3,0 m <sup>2</sup>
Night ONE Day Auto Kit	2,5 m <sup>2</sup>	3,0 m <sup>2</sup>
Night ONE Day Radio Auto Kit	2,5 m <sup>2</sup>	3,0 m <sup>2</sup>

# NIGHT ONE DAY KIT

## Caractéristiques techniques

	NIGHT ONE DAY KIT	NIGHT ONE DAY RADIO KIT	NIGHT ONE DAY AUTO KIT	NIGHT ONE DAY RADIO AUTO KIT
Tension d'alimentation	230Vac - 50Hz	230Vac - 50Hz	230Vac - 50Hz	230Vac - 50Hz
Couple du moteur	10Nm	10Nm	20Nm	20Nm
Puissance (W) – Courant (A)	135W - 0.6A	135W - 0.6A	200W - 0.8A	200W - 0.8A
Vitesse de rotation du moteur	12 rpm	12 rpm	12 rpm	12 rpm
Rapport de réduction	1/6	1/6	1/6	1/6
Temps d'ouverture/fermeture	Env 16sec.	Env 16sec.	Env 16sec.	Env 16sec.
Sortie du câble d'alimentation	A droite ou à gauche	A droite ou à gauche	A droite ou à gauche	A droite ou à gauche
Coloris disponibles	Blanc RAL 9010 Marron RAL 8017	Blanc RAL 9010 Marron RAL 8017	Blanc RAL 9010 Marron RAL 8017	Blanc RAL 9010 Marron RAL 8017
Commande	Commande manuelle (bouton poussoir)	Emetteur radio FAAC 433MHz	Commande manuelle (bouton poussoir)	Emetteur radio FAAC 433MHz

## Accessoires

### Electronique de commande

Pour centralisation filaire (sans commande radio) : Night ONE Day Kit et Night ONE Day Auto Kit



#### Carte de centralisation filaire TMX2M

Permet de réaliser des installations  
filaires centralisées  
Pour mod. Night ONE Day Kit  
et Night One Day Auto Kit

Référence de l'article 132400



#### Inverseur ouverture/fermeture

Pour mod. Night ONE Day Kit

Référence de l'article 409200



#### Inverseur ouverture/fermeture

Pour mod. Night ONE Day Auto Kit

Référence de l'article 409201



#### Récepteur TM XR1 BAT

Pour commande radio des modèles  
Night ONE day kit et Night one day Auto Kit  
Ajouter toujours un émetteur radio  
FAAC 433 Mhz (voir les références à suivre)

Référence de l'article 132131



#### Emetteur monocanal TM XT1 433

Réf. de l'article 132108



#### Emetteur à six canaux TM XT6 433

Réf. de l'article 132109



#### Emetteur mural 433 MHz monocanal TM XT1M 433

Réf. de l'article 132120



#### Emetteur mural 433 MHz à six canaux TM XT6M 433

Réf. de l'article 132121



#### Programmateur horaire radio 433 MHz à six canaux TM XTT 433

Réf. de l'article 132115

## Bras alternatifs

(pour gérer des profondeurs de linteau spécifiques)

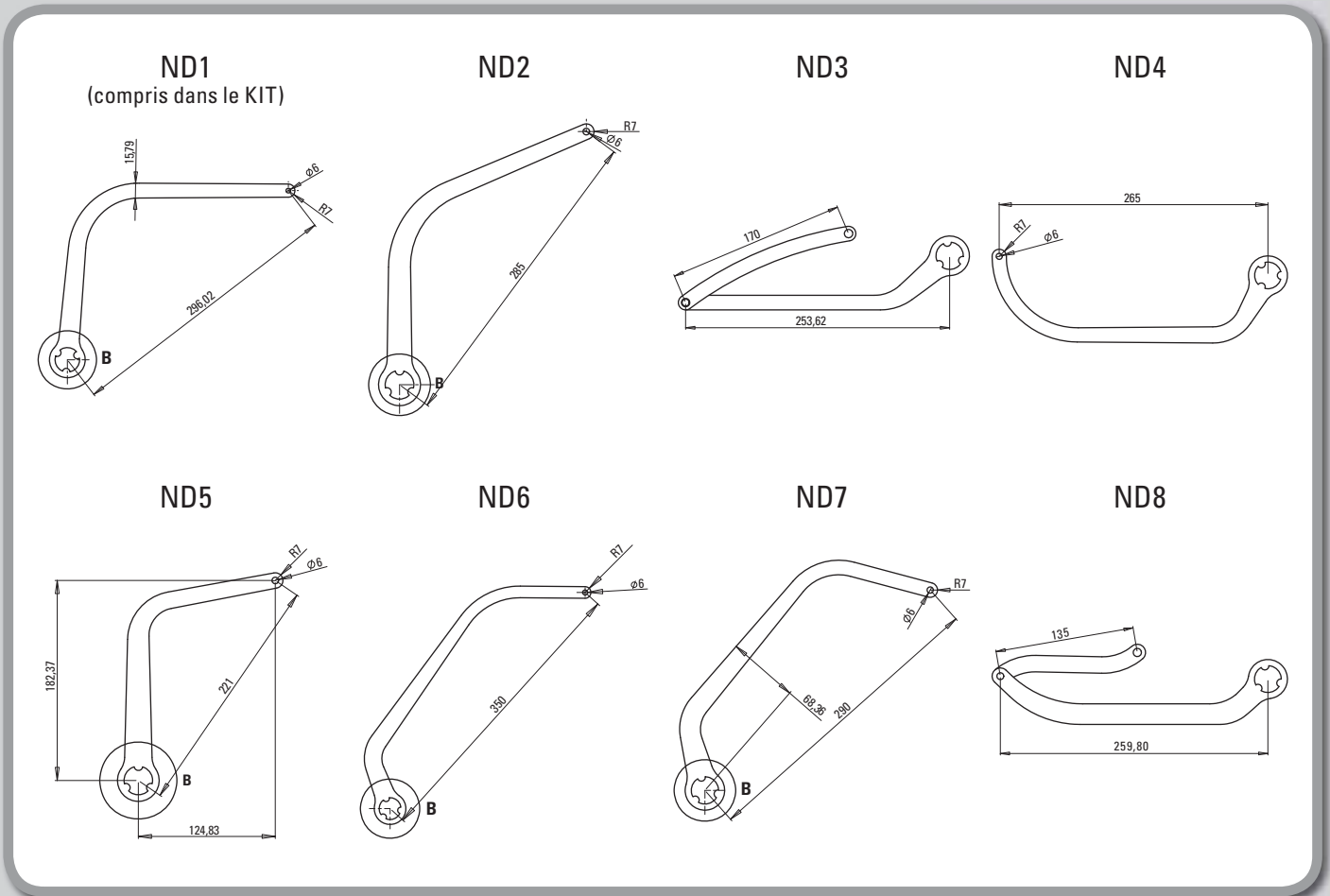

ND1 (compris dans le KIT)	
RÉF.	DESCRIPTIF
BRASSTAND	Bras à l'unité Night ONE Day ND1 Blanc RAL 9010
BRASSTANDM	Bras à l'unité Night ONE Day ND1 Marron RAL 8017

ND2	
RÉF.	DESCRIPTIF
BRAS110B	Bras à l'unité Night ONE Day ND2 Blanc RAL 9010
BRAS110M	Bras à l'unité Night ONE Day ND2 Marron RAL 8017

ND3	
RÉF.	DESCRIPTIF
BRASART	Bras à l'unité Night ONE Day ND3 Blanc RAL 9010
BRASARTM	Bras à l'unité Night ONE Day ND3 Marron RAL 8017

ND4	
RÉF.	DESCRIPTIF
BRAS100IT	Bras à l'unité Night ONE Day ND4 Blanc RAL 9010
BRAS100ITM	Bras à l'unité Night ONE Day ND4 Marron RAL 8017

ND5	
RÉF.	DESCRIPTIF
510786	Bras à l'unité Night ONE Day ND5 Blanc RAL 9010
510787	Bras à l'unité Night ONE Day ND5 Marron RAL 8017

ND6	
RÉF.	DESCRIPTIF
BRASGL	Bras à l'unité Night ONE Day ND6 Blanc RAL 9010
BRASGLM	Bras à l'unité Night ONE Day ND6 Marron RAL 8017

ND7	
RÉF.	DESCRIPTIF
510726	Bras à l'unité Night ONE Day ND7 Blanc RAL 9010
510727	Bras à l'unité Night ONE Day ND7 Marron RAL 8017

ND8	
RÉF.	DESCRIPTIF
510743/510747	Bras à l'unité Night ONE Day ND8 Blanc RAL 9010
510744/510748	Bras à l'unité Night ONE Day ND8 Marron RAL 8017

## SIEGE

### ITALY

---

FAAC SpA  
Via Calari 10 - 40069 Zola Predosa (BO)  
Tel. +39 051 61724 - Fax +39 051 758518  
it.info@faacgroup.com - www.faac.it

### FAAC DANS LE MONDE

#### AUSTRALIA

---

FAAC AUSTRALIA PTY LTD  
Homebush – Sydney, Australia  
tel. +61 2 87565644  
fax +61 2 87565677  
www.faac.com.au

#### AUSTRIA

---

FAAC GMBH  
Salzburg, Austria  
tel. +43 662 8533950  
fax +43 662 85339525  
www.faac.at

#### BENELUX

---

FAAC BENELUX NV/SA  
Brugge, Belgium  
tel. +32 50 320202  
fax +32 50 320242  
www.faacbenelux.com

#### CHINA

---

FAAC SHANGHAI  
Shanghai, China  
tel. +86 21 68182970  
fax +86 21 68182968  
www.faacgroup.cn

#### FRANCE

---

FAAC FRANCE  
Saint Priest - Lyon, France  
tel. +33 4 72218700  
fax +33 4 72218701  
www.faac.fr

FAAC FRANCE - AGENCE PARIS  
Massy - Paris, France  
tel. +33 1 69191620  
fax +33 1 69191621  
www.faac.fr

#### GERMANY

---

FAAC GMBH  
Freilassing, Germany  
tel. +49 8654 49810  
fax +49 8654 498125  
www.faac.de

#### INDIA

---

FAAC INDIA PVT. LTD  
Noida – Delhi, India  
tel. +91 120 3934100/4199  
fax +91 120 4212132  
www.faacindia.com

#### MIDDLE EAST

---

FAAC MIDDLE EAST BRANCH  
Dubai Airport Free Zone - Dubai, UAE  
tel. +971 42146733  
fax +971 42146734  
www.faac.ae

#### NORDIC REGIONS

---

FAAC NORDIC AB  
Perstorp, Sweden  
tel. +46 435 779500  
fax +46 435 779529  
www.faac.se

#### POLAND

---

FAAC POLSKA SP.ZO.O  
Warszawa, Poland  
tel. +48 22 8141422  
fax +48 22 8142024  
www.faac.pl

#### SPAIN

---

F.A.A.C. SA  
Alcobendas - Madrid, Spain  
tel. +34 91 6613112  
fax +34 91 6610050  
www.faac.es

#### SWITZERLAND

---

FAAC AG  
Altdorf, Switzerland  
tel. +41 41 8713440  
fax +41 41 8713484  
www.faac.ch

#### UNITED KINGDOM

---

FAAC UK LTD.  
Basingstoke - Hampshire, UK  
tel. +44 1256 318100  
fax +44 1256 318101  
www.faac.co.uk

#### U.S.A.

---

FAAC INTERNATIONAL INC  
Jacksonville, FL - U.S.A.  
tel. +1 904 4488952  
fax +1 904 4488958  
www.faacusa.com

FAAC INTERNATIONAL INC  
Fullerton, California - U.S.A.  
tel. +1 714 446 9800  
fax +1 714 446 9898  
www.faacusa.com

