



® SÉRIE Z | Z SERIE | BAUREIHE Z

ARMOIRE DE COMMANDE

STUURKAST

SCHALTTAFEL



# ZF2

Documentazione  
Tecnica

## T53

rev. 0.2  
06/2004

© CAME  
CANCELLI  
AUTOMATICI

319T53-2

## CARACTÉRISTIQUES GÉNÉRALES

F

### Description

Armoire de commande pour commander les automatismes en 230V avec une puissance jusqu'à 320W pour les portails à battant.

Conçu et fabriqué entièrement par CAME CANCELLI AUTOMATICI S.p.A., il est conforme aux normes en vigueur.

Boîtier en ABS avec degré de protection IP54.

Le armoire, alimenté en 230V avec une fréquence de 50÷60 Hz sur les bornes L-N, est protégé à l'entrée par un fusible de ligne 5A.

Tension d'alimentation du circuit de commande et des accessoires: 24V, protégés par un fusible de 1,6A.

La puissance globale des accessoires ne doit pas dépasser 20W.

### Sécurité

Réouverture durant la phase de fermeture: dispositif de sécurité branché aux bornes 2-C1. Les photocellules qui détectent un obstacle durant la phase de fermeture du portail provoquent l'inversion de marche jusqu'à l'ouverture complète.

Arrêt total: dispositif de sécurité branché aux bornes 1-2. Arrêt du portail avec exclusion du cycle de fermeture automatique, agir sur les boutons-poussoirs ou sur la radiocommande pour reprendre le mouvement du portail.

### Accessoires en option

Voyant portail ouvert 3W max. branché sur 10-5. Voyant qui signale la position d'ouverture du portail, il s'éteint quand le portail arrive à la fin du temps de fermeture.



### Autres fonctions

Fermeture automatique. Le temporisateur de fermeture automatique est autoalimenté à la fin du temps de la course en ouverture. Le temps réglable est programmé, cependant, il est subordonné à l'intervention d'éventuels accessoires de sécurité et il est exclu après une intervention de stop ou en cas de coupure de courant.

Commande contact maintenu. Fonctionnement du portail en continuant à appuyer sur le bouton (ce qui exclut la fonction de la radiocommande). Elle s'active quand le Trimmer T.L. est réglé au minimum.

### Reglages

Temps de retard fermeture du 2<sup>ème</sup> moteur.  
Temps fermeture automatique.  
Temps de fonctionnement.

---

Attention! Avant d'intervenir à l'intérieur de l'appareillage, couper la tension de ligne.

---

## Beschrijving

Schakelbord geschikt voor automatisatie-comando op 230V met vermogen tot 320W voor scharnierende poorten.

Volledig ontworpen en gebouwd door CAME CANCELLI AUTOMATICI S.p.A., in overeenstemming met de geldende normen.

Bak in ABS met beschermklasse IP54. Het bord wordt gevoed op 230V met frequentie 50÷60 Hz op de klemmen L-N, beschermd aan de ingang met lijnzekering van 5A.

Voedingsspanning van het stuurcircuit en de accessoires: 24V, beschermd door een zekering van 1,6A.

Het totale vermogen van de accessoires mag niet groter zijn dan 20W.

## Veiligheid

Heropening tijdens sluitfase: veiligheidsinrichting aangesloten op de klemmen 2-C1. Indien de fotocellen een hindernis detecteren tijdens de sluiting van de poort, zal het manoeuvre omgekeerd worden en de poort terug volledig opengaan.

Totale stop: veiligheidsinrichting aangesloten op de klemmen 1-2. Stop van de poort en uitsluiting van de automatische sluitcyclus. Gebruik het bedieningspaneel of het radiocommando om het manoeuvre van de poort te hervatten.

## Accessoires in optie

Controlelampje poort open 3W max. aangesloten op 10-5. Lampje dat de openingsstand van de poort signaleert, dooft uit bij einde werktijd voor sluiting.

## Andere functies

Automatische sluiting. De timer voor automatische sluiting voedt zichzelf op het einde werktijd voor opening. De varieerbare vooraf ingestelde tijd is in elk geval ondergeschikt aan de interventie van mogelijk aanwezige accessoires voor de veiligheid en wordt uitgesloten na een stopinterventie of bij gebrek aan elektrische energie.

Werking met ingedrukte knop. De poort beweegt zolang de knop ingedrukt blijft (sluit de functie radiocommando uit). Wordt aangeschakeld wanneer de trimmer T.L. op het minimum staat ingesteld.

## Instellingen

Tijd vertraging in sluiting van 2° motor.

Tijd voor automatische sluiting.

Werktijd.

---

Opgelet! Schakel de lijnspanning uit alvorens werkzaamheden binnenin de apparatuur uit te voeren.

---

## Beschreibung

Zur Steuerung von Automatiksystemen geeignete Schalttafel, 230V mit einer Leistung bis zu 320W für Flügeltore.

Das vollständig von CAME CANCELLI AUTOMATICI S.p.A. geplante und gebaute Tor entspricht den geltenden Vorschriften. ABS-Behälter mit Schutzgrad P54.

Die Schalttafel wird bei 230V mit einer Frequenz von 50÷60 Hz auf den Klemmen L-N, am Eingang durch Leitungssicherungen 5° geschützt, gespeist.

Speisespannung des Steuerkreises und der Zubehörteile: 24V, durch Sicherungen von 1,6° geschützt.

Die Gesamtleistung der Zubehörteile darf nicht 20W überschreiten

## Sicherheit

Erneute Öffnung während der Schließung: an den Klemmen 2-C1 angeschlossene Sicherheitsvorrichtung. 2-C1. Die Photozellen verursachen bei Feststellung eines Hindernisses während der Torschließung, bis zur vollständigen Toröffnung eine Richtsumsteuerung.

Vollständiger Stopp: an den Klemmen 1-2 angeschlossene Sicherheitsvorrichtung. Stopp des Torbetriebs mit Ausschluss des automatischen Schließzyklus; zwecks Wiederaufnahme der Torbewegung die Bedienungstafel oder die Radiosteuerung betätigen.

## Optionale Zubehörvorrichtungen

Kontrollleuchte Tor offen max. 3W, auf 10-5V angeschlossen. Eine Lampe, welche die Öffnungsposition des Tores anzeigt und sich ausschaltet, wenn das Tor am Ende der Arbeitszeit geschlossen wird.

## Weitere Funktionen

Automatische Schließung: die automatische Schließschaltuhr speist sich von selbst und öffnet sich am Ende der Arbeitszeit. Die einstellbare vorbestimmte Zeit, unterliegt in jedem Fall dem Eingriff eventueller Sicherheitszubehörvorrichtungen und wird nach einem Stopp oder Stromausfall ausgeschlossen.

Steuerung mit anhaltender Betätigung Torbetrieb durch andauernde Betätigung der Drucktaste (schließt die Funktion der Funksteuerung aus). Sie wird bei Mindesteinstellung des Trimmers TL aktiviert.

## Einstellungen

Schließverzögerungszeit des 2° Motors. Automatische Schließzeit. Arbeitszeit.

---

**Achtung!** Vor einem Eingriff im Inneren des Geräts, die Leitungsspannung entfernen.

---

MEASURES D'ENCOMBREMENT // AFMETINGEN // ABMESSUNGEN

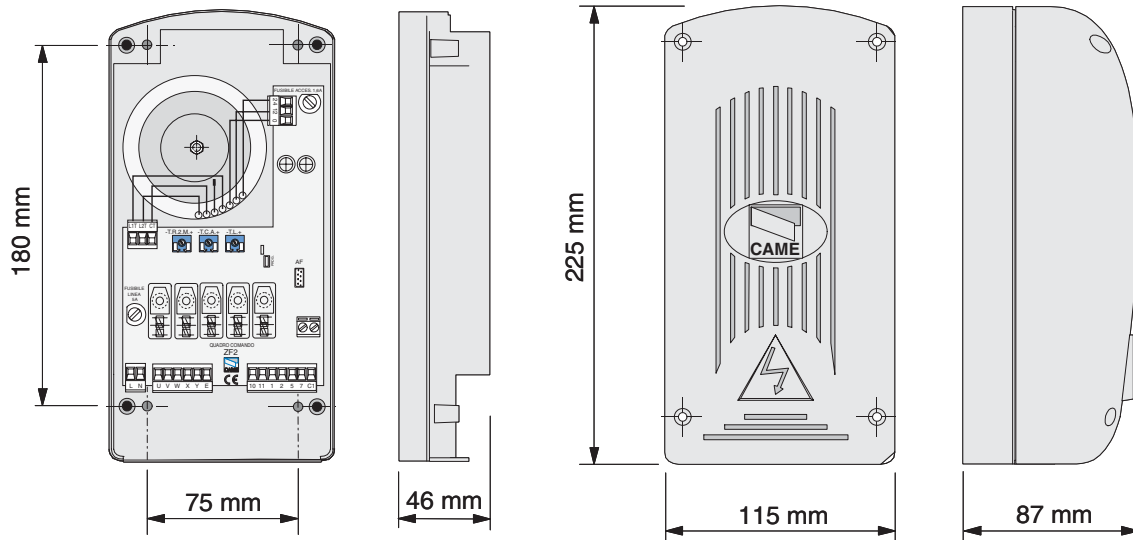

PRINCIPAUX COMPOSANTS // HOOFDKOMPONENTEN // HAUPTKOMPONENTEN

LT1 = Bleu - Blauw - Blau

LT2 = Blanc - Wit - Weiß

CT = Noir - Zwart - Schwarz

24 = Rose - Roos - Rosa

12 = Violet - Paars - Lila

0 = Rouge - Rood - Rot

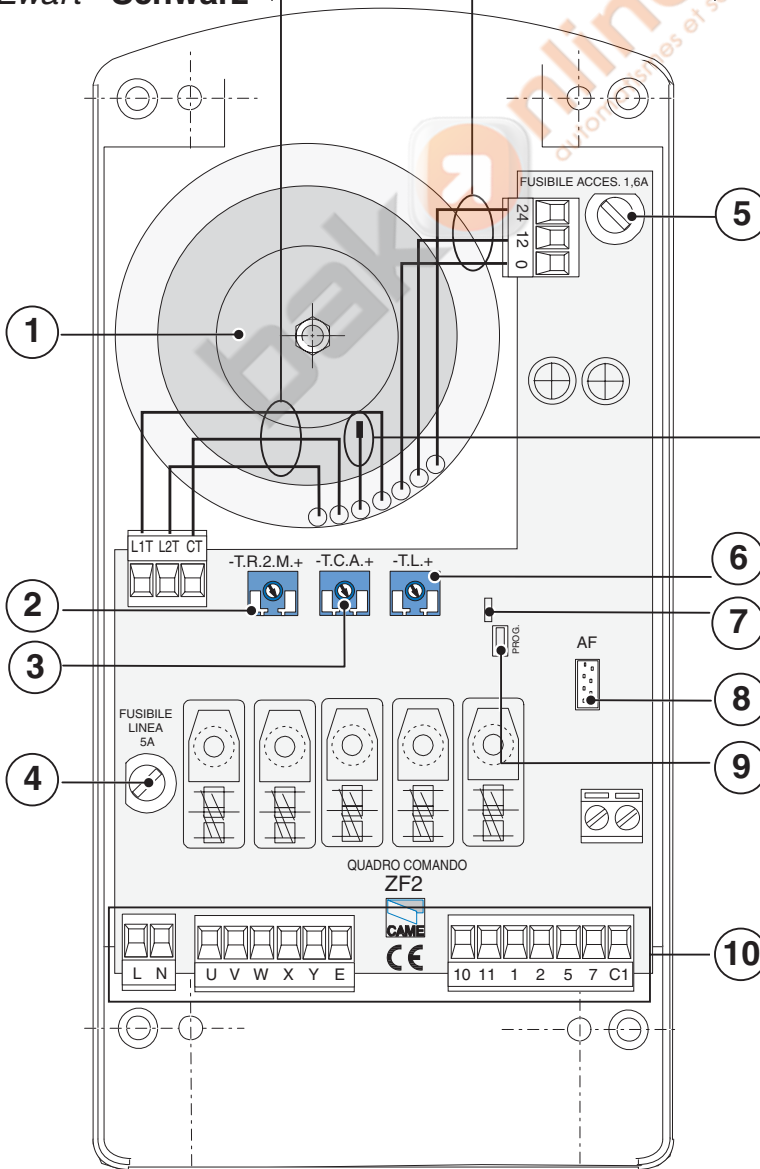

CT = Marron - Bruin - Braun

Câble pour augmenter le couple du moteur. Pour l'utiliser, débrancher et isoler le câble noir et brancher le câble marron à la borne CT.

Draad voor vermeerdering van het motorkoppel. Voor gebruik: de zwarte draad loskoppelen en isoleren en de bruine draad in de klem CT stoppen.

Kabel zur Erhöhung des Motordrehmoments; vor Benutzung das schwarze Kabel lösen und das braune Kabel in die Klemme CT einführen.

---

**F**

---

- 1 - Transformateur
- 2 - Trimmer de réglage retard du 2<sup>ème</sup> moteur
- 3 - Trimmer de réglage temps de fermeture automatique
- 4 - Fusible de ligne 5A
- 5 - Fusible accessoires 1.6A
- 6 - Trimmer de réglage temps de fonctionnement
- 7 - Led de signalisation
- 8 - Branchement carte radiofréquence AF
- 9 - Boutons mémorisation du code radio
- 10 - Bornier de branchement

---

**NL**

---

- 1 - Transformator
- 2 - Trimmer regeling van de vertraging 2° motor
- 3 - Trimmer regeling tijd van automatische dichtloop
- 4 - Lijnzekering 5A
- 5 - Zekering toebehoren 1.6A
- 6 - Trimmer regeling looptijd
- 7 - Signalisatie LED
- 8 - Aansluiting frequentieprint
- 9 - Drukknop voor memoriseren van code
- 10 - Aansluitklemmen

---

**D**

---

- 1 - Transformator
- 2 - Trimmer zur Einstellung Schließverzögerung Motor 2
- 3 - Trimmer zur Einstellung der Schließautomatik
- 4 - Hauptsicherung 5A
- 5 - Zubehör-Sicherung 1.6A
- 6 - Trimmer zur Einstellung Laufzeit
- 7 - Led Kontrolleuchte zur Anzeige
- 8 - Steckanschluß Funkfrequenze-Platine AF
- 9 - Code-Speichertast
- 10 - AnschlußKlemmenleiste

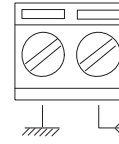
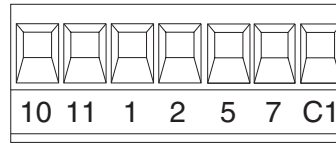
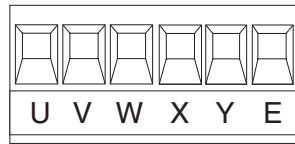
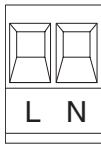

- L** ————○ **Alimentation 230V (c.a.)**  
*Voeding 230V (AC)*
- N** ————○ **Stromversorgung Steuergerät 230V (Wechselstrom)**
- U** ————○ **Connection du moteur 1 (retardé en ouverture)**  
**W** ————○ *Aansluiting motor 1 (vertraagd bij opening)*  
**V** ————○ **Ausluß Motor 1 (verzögertes Ansteuern beim Öffnen)**
- X** ————○ **Connection du moteur 2 (retardé en fermeture)**  
**W** ————○ *Aansluiting motor 2 (vertraagd bij sluiten)*  
**Y** ————○ **Ausluß Motor 2 (verzögertes Ansteuern beim Schließen)**
- + 10** ————○ **Sortie 24V (c.a.) alimentation accessoires max. 20W**  
*Uitgang 24V (AC) voeding toebehoren max. 20W*
- 11** ————○ **Ausgang 24V (Wechselstrom) stromversorgung Zubehör max. 20W**
- W** ————⊗ **Sortie 230V (c.a.) en mouvement (ex. branchement clignotant)**  
**E** ————⊗ *max. 25W*  
*Uitgang 230V (AC) in beweging vb. voor aansluiting flitslamp max. 25W*  
**Ausgang 230V (Wechselstrom) in Bewegung (z.B. Blinker-Anschluß) max. 25W**
- 10** ————⊗ **Lampe-témoin (24V - 3W max.) "portail ouverture"**  
**5** ————⊗ *Signaallamp (24V - 3W max.) "poort open"*  
**Signallampe (24V - 3W max.) "Tor Öffnen"**
- 1** ————○ **Bouton-poussoir de stop (N.F.)**  
**2** ————○ *Drukknop noodstop (N.C.)*  
**Stop-Taste (Ruhekontakt)**
- 2** ————○ **Contact (N.F.) de réouverture pendant la fermeture**  
**C1** ————○ *Contact (N.C.) heropenen tijdens de sluitingsfase*  
**Ruhekontakt Wiederöffnen beim Schließen**
- 6** ————○

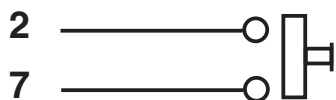

**Contact (N.F.) radio et/ou poussoir pour commande**  
*Drukknop en/of radiokontakt voor openen en sluiten*  
**Funkkontakt und/oder Taste Steuerung**

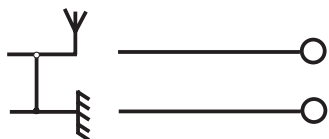

**Connexion antenne**  
*Aansluiting antenne*  
**Antennenanschluß**

**N.B. Tous les contacts et les boutons normalement fermés (N.F.) qui ne sont pas utilisés doivent être court-circuités.**

*Opm.: alle normaal gesloten kontakten (N.G.) die niet gebruikt zijn moeten worden overbrugt.*

**Anmerkung. Alle nicht benutzten Drucktasten und N.C.- Kontakte müssen kurzgeschlossen werden.**

## RÉGULACIÓNS // REGULINGEN // EINSTELLUNGEN

### F

**Trimmer T.R.2.M.** = Réglage temps de retard du 2<sup>ème</sup> moteur (min. 1" - max. 10").

**Trimmer T.C.A.** = Réglage temps de fermeture automatique (min. 1" - max. 120").

(Remarque: le fait de régler le compensateur au maximum exclut la fonction de fermeture automatique)

**Trimmer T.L.** = Réglage temps de fonctionnement (min. 15" - 120").

(Remarque: le fait de régler le temps de fonctionnement au minimum active la fonction de commande dont l'action reste maintenue)

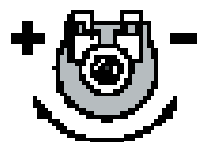
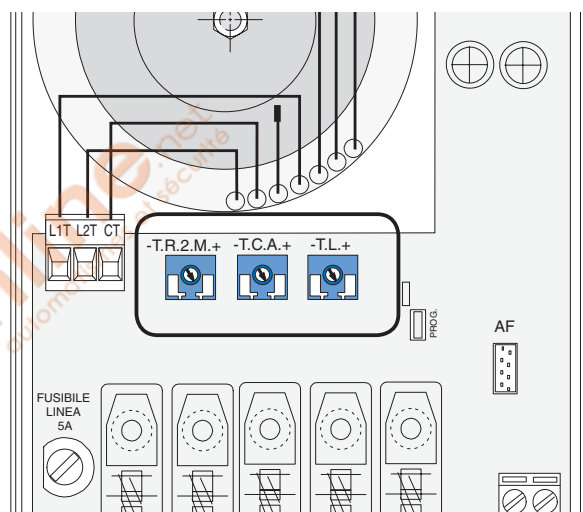

### NL

**Trimmer T.R.2.M.** = Instelling tijd voor vertraging 2<sup>o</sup> motor (min. 1" - max. 10").

**Trimmer T.C.A.** = Instelling tijd voor automatische sluiting (min. 1" - max. 120").  
 (Opm.: door de trimmer op het maximum in te stellen wordt de functie automatische sluiting uitgesloten)

**Trimmer T.L.** = Instelling werktijd (min. 15" - max. 120").

(Opm.: door de werktijd op het minimum in te stellen wordt de functie werking met ingedrukte knop aangeschakeld)

### D

**Trimmer T.R.2.M.** = Einstellung Verzögerungszeit 2<sup>o</sup> Motor (min. 1" - max. 10").

**Trimmer T.C.A.** = Einstellung automatische Schließzeit (min. 1" - max. 120"). (Anmerkung: zur Aufstellung größte des Trimmers, wird die Funktion der automatischen Schließung ausgeschlossen).

**Trimmer T.L.** = Einstellung der Arbeitszeit (min. 15" - max. 120"). (Anmerkung: Bei Mindesteinstellung des Arbeitszeit, wird die Steuerfunktion mit anhaltender Betätigung aktiviert).

## INSTALLATION DE LA RADIOCOMMANDE // INSTALLATIE VAN DE AFSTANDSBEDIENING // INSTALLATION DER RADIOSTEUERUNG

### PROCEDURE

**A - Placer une carte AF.**

**B - Codifier les émetteurs.**

**C - Mémoriser la codification sur la carte base.**

### WERKWIJZE

*A. Plaats de frequentieprint AF.*

*B. Codeer de zender(s)*

*C. Memoriseer de code*

### PROZEDUR

**A. Stecken Sie eine Karte AF.**

**B. Codieren Sie die Sender**

**C. Speichern Sie die Codierung auf der Grundplatine**

### A - Installation de la carte AF - Installatie van de AF kaart - Einstecken der karte AF

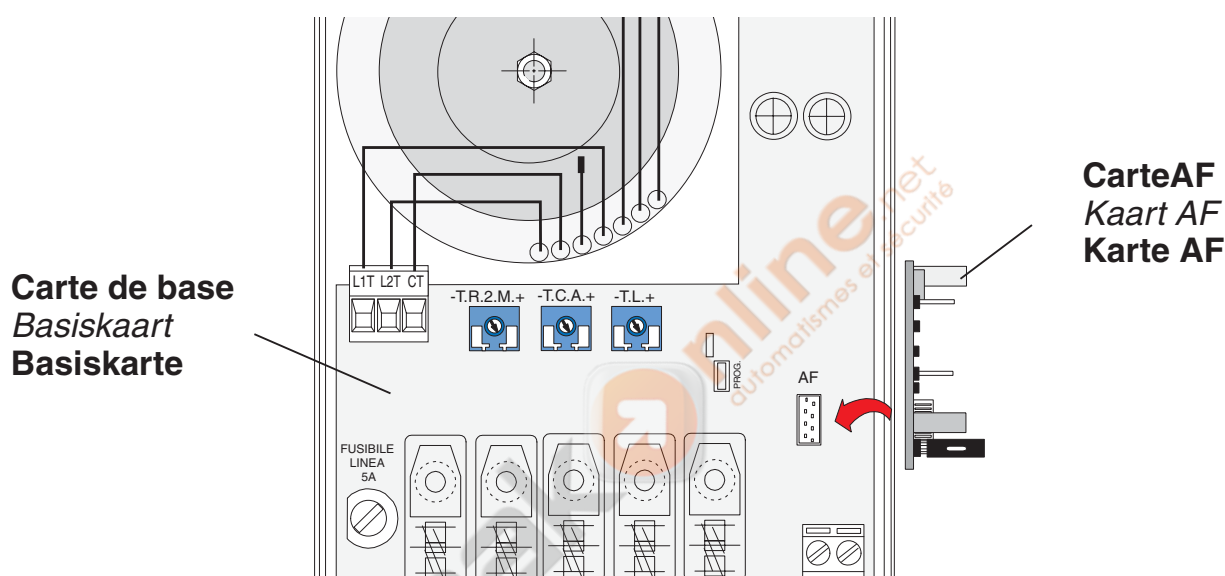

Frequence / MHz Frequentie / MHz Frequenz / MHz	Carte radiofréquence Frequentieprint Funkfrequenz-Platine	Emetteur Zender Funksender
FM 26.995	AF130	TFM
AM 26.995	AF26	TOP
FM 90.900	AF30	TOP
FM 30.900	AF150	TFM
AM433.92	AF43S / AF43SM	TAM / TOP
	AF43SR	ATOMO

**⚠ La carte AF doit OBLIGATOIREMENT être branchée en l'absence de tension car la carte mère ne la reconnaît que quand elle est alimentée.**

**⚠ Bij het plaatsen van de frequentieprint moet de voeding VERPLICHT worden afgesloten. Bij het terug aansluiten van de voeding wordt de print herkend.**

**⚠ Vor Einschieben der Karte die Stromzufuhr UNBEDINGT abschalten, da die Erkennung durch die Hauptkarte nur über eine Neueinschaltung (nur durch Versorgung) erfolgt.**



### ATOMO

AT01 - AT02



voir les instructions qui se trouve dans l'emballage de la carte AF43SR  
 Zie de instructies op de verpakking van de frequentieprint AF43SR  
 Siehe Anleitungen, die der Packung beiliegen der Platine AF43SR

### TOP

T432M - T312M

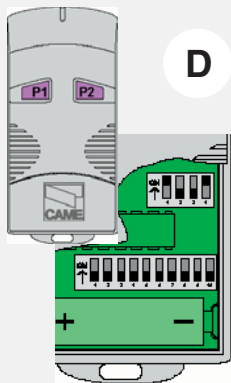

D

saisir le code sur le commutateur dip C et le canal sur D (P1=CH1 et P2=CH2, saisie de défaut)

*Stel de code in via de dipswiches C en het gewenste kanaal via dipswiches D (P1=CH1 en P2=CH2, originele instelling)*

Stellen Sie den Code auf den Dip-Switch C und den Kanal auf D (P1=CH1 und P2=CH2; Grundeinstellung).

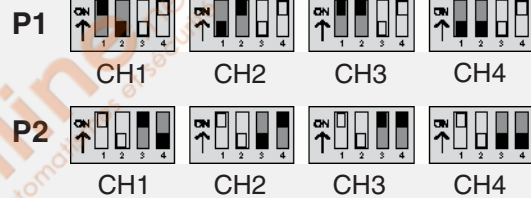

C

T434M - T314M

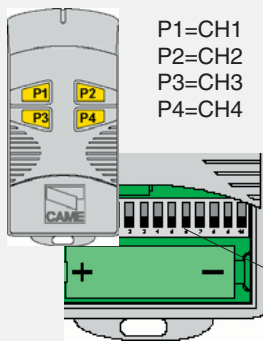

P1=CH1  
 P2=CH2  
 P3=CH3  
 P4=CH4

ne saisir que le code  
*Stel enkel de code in*  
 Stellen Sie nur den Code ein

C

T432S - T432SA

voir instructions sur l'emballage  
*Zie instructies op de verpakking*  
 Siehe Anleitungen auf der Packung



### TAM

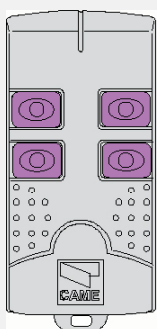

T432  
 T434  
 T438

voir la notice d'instructions qui se trouve dans l'emballage  
*Zie instructies op de verpakking*  
 Siehe Anleitungen, die der Packung beiliegen

### TFM

T132  
 T134  
 T138

T152  
 T154  
 T158

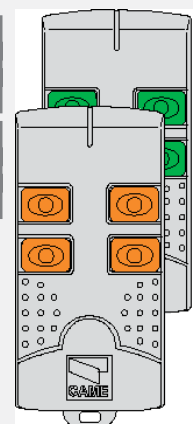

## B - Codification des emetteurs - Programmatie van de zenders - Codierung der sender

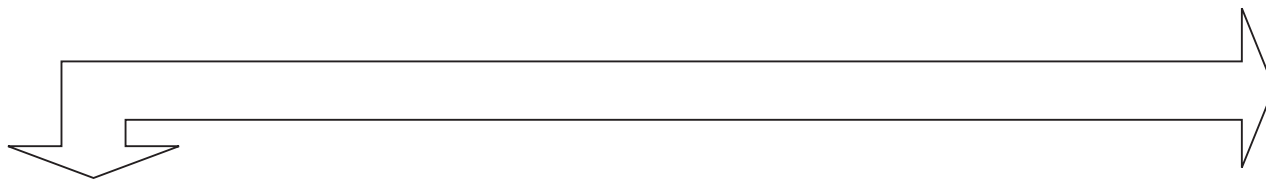
**TOP** AU QUARTZ - QUARTZ - QUARTZGENAUE**PROCEDURE COMMUNE DE CODIFICATION**

1. taper un code (également pour les archives)
2. placer un cavalier de codification J
3. mémoriser le code
4. enlever le cavalier J

**ALGEMENE WERKWIJZE VOOR CODERING**

1. Kies een code (ook voor uw archieven)
2. Verplaats de jumper J
3. Sla de code op
4. Plaats jumper J terug in de originele positie

**ANLEITUNGEN ZUR CODIERUNG**

1. Ordnen Sie einen Code zu (auch für das Archiv).
2. Schalten Sie den Codierungs-Jumper J ein.
3. Speichern Sie den Code.
4. Schalten Sie den Jumper J wieder aus.

## 1. code/code/Code

<b>P1</b>	<input type="checkbox"/>	<input type="checkbox"/>	<input type="checkbox"/>	<input type="checkbox"/>	<input type="checkbox"/>	<input type="checkbox"/>	<input type="checkbox"/>	<input type="checkbox"/>	<input type="checkbox"/>	<input type="checkbox"/>	<b>OFF</b>
<b>P2</b>	<input type="checkbox"/>	<input type="checkbox"/>	<input type="checkbox"/>	<input type="checkbox"/>	<input type="checkbox"/>	<input type="checkbox"/>	<input type="checkbox"/>	<input type="checkbox"/>	<input type="checkbox"/>	<input type="checkbox"/>	<b>ON</b>
	<b>1</b>	<b>2</b>	<b>3</b>	<b>4</b>	<b>5</b>	<b>6</b>	<b>7</b>	<b>8</b>	<b>9</b>	<b>10</b>	



## 2.

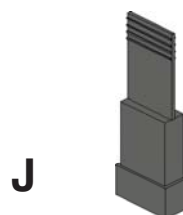

3. appuyer en séquence sur P1 ou P2 pour mémoriser le code; à la dixième impulsion, une double sonnerie confirme que le code a été mémorisé

*Druk afwisselend op de toetsen P1 en P2 om de code in te geven. Na de tiende toets, hoort u een dubbele biep als teken dat de memorisatie geslaagd is.*

**Drücken Sie nacheinander P1 oder P2, um den Code zu speichern. Nach dem zehnten Impuls signalisiert ein doppelter Piepton, daß der Code gespeichert worden ist.**

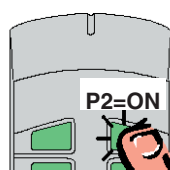
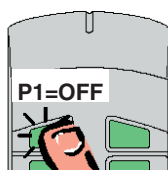

## 4.

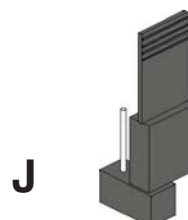

La première codification doit être effectuée en maintenant les cavaliers en position pour les canaux 1 et 2, comme d'après la fig. A; pour des saisies successives éventuelles sur des canaux différents, voir fig. B

*De eerste programmering moet gebeuren met de jumpers op de positie voor kanalen 1 en 2, zie fig. A. Voor verdere programmatie van andere kanalen, zie fig. B.*

Für die erste Codierung muß der Jumper auf den Kanälen 1 und 2 positioniert bleiben (siehe Abb. A). Für eventuelle weitere oder spätere Einstellungen auf anderen Kanälen halten Sie sich bitte an Abb. B.

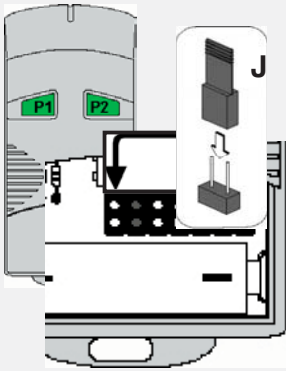

fig. A

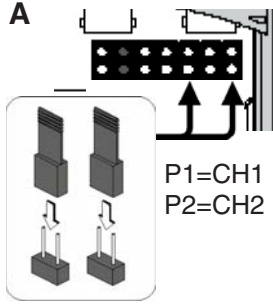
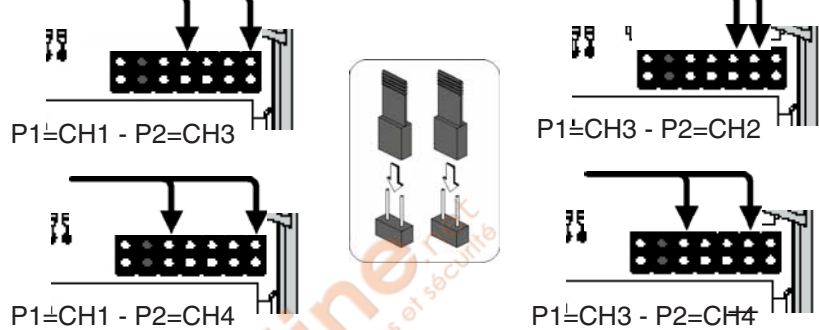
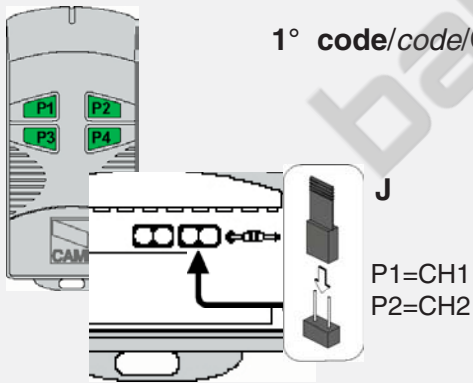

fig. B



T2622M - T3022M

1° code/code/Code



2° code/code/Code

P1	<input type="checkbox"/>	<input type="checkbox"/>	<input type="checkbox"/>	<input type="checkbox"/>	<input type="checkbox"/>	<input type="checkbox"/>	<input type="checkbox"/>	<input type="checkbox"/>	<input type="checkbox"/>	OFF
P2	<input type="checkbox"/>	<input type="checkbox"/>	<input type="checkbox"/>	<input type="checkbox"/>	<input type="checkbox"/>	<input type="checkbox"/>	<input type="checkbox"/>	<input type="checkbox"/>	<input type="checkbox"/>	ON
	1	2	3	4	5	6	7	8	9	10

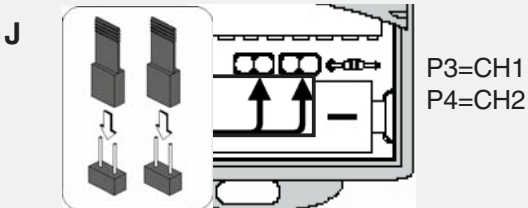

T264M - T304M

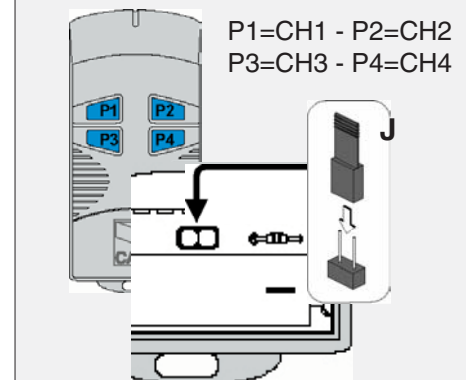

## C - Memorisation du code - Opslaan van de code - Speichern vom code

Appuyer sur la touche "PROG" sur la carte de base, le led de signalisation clignote (voir fig.1), avec une touche du émetteur on envoie le code, le led reste allumé pour signaler que la mémorisation s'est effectuée (fig.2).

N.B.: Si, successivement, on veut changer le code des émetteur, il suffit de répéter la séquence décrite ci-dessus.

-Druk op de toets "PROG" op de printplaat (de signalisatieled knippert zie fig 1), door op de toets van de zender te drukken, verstuurt men de code, de led blijft branden om aan te duiden dat de programmatie gelukt is. (fig.2).

N.B.: Om de code te wijzigen, volstaat het om de bovenstaande werkwijze te volgen.

Drücken Sie die Taste "PROG" auf der Basiskarte und halten Sie die gedrückt (LED blinkt (siehe Abb.1), mit einer Taste vom Sender wird der Code abgeschickt. Das LED hört auf zu blinken und bleibt an, sobald das Speichern erfolgt ist (Abb.2).

HINWEIS: bei eventuell erwünschter Sender codeänderung ist der beschriebene Vorgang zu wiederholen.

Fig.1

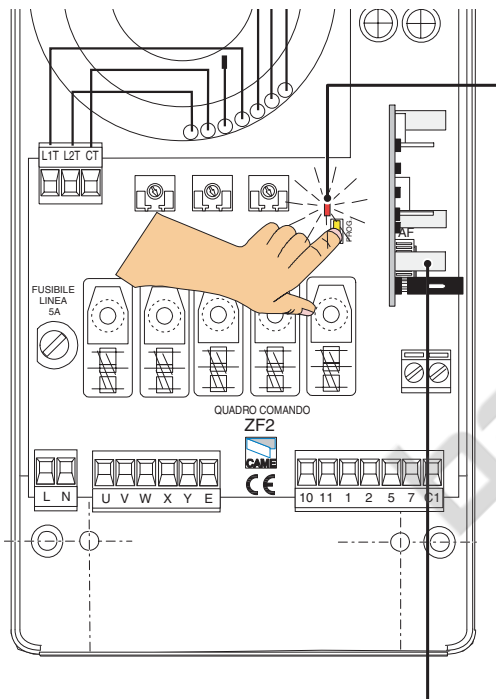

LED clignotant  
LED knippert  
LED Aufblinkende

Fig.2

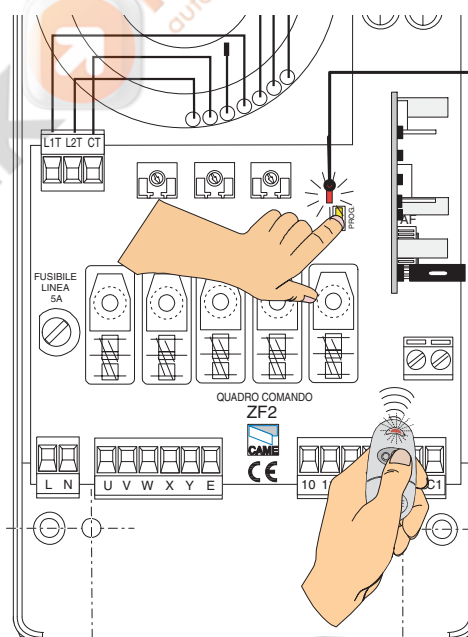

LED allumé  
LED brandt  
LED Kontrolleuchte

Toutes les données ont été contrôlées très soigneusement. Nous n'assumons de toute façon aucune responsabilité pour les erreurs ou omissions éventuelles.

De gegevens in deze handleiding werden zorgvuldig gecontroleerd. Wij zijn verantwoordelijk voor eventuele drukfouten.

Die Daten wurden mit höchster Sorgfalt geprüft. Für eventuelle Fehler oder Auslassungen übernehmen wir keine Haftung.



ASSISTENZA TECNICA  
NUMERO VERDE  
800 295830  
Web  
www.came.it  
E-MAIL  
info@came.it



CAME CANCELLI AUTOMATICI S.P.A.  
DOSSON DI CASIER (TREVISO)  
(+39) 0422 4940 (+39) 0422 4941

CAME LOMBARDIA S.R.L. COLOGNO M. (MI)  
(+39) 02 26708293 (+39) 02 25490288  
CAME SUD S.R.L. NAPOLI  
(+39) 081 7524455 (+39) 081 7529109  
CAME (AMERICA) L.L.C. MIAMI (FL)  
(+1) 305 5930227 (+1) 305 5939823  
CAME AUTOMATISMOS S.A. MADRID  
(+34) 091 5285009 (+34) 091 4685442  
CAME BELGIUM LESSINES  
(+32) 068 333014 (+32) 068 338019

CAME FRANCE S.A. NANTERRE CEDEX (PARIS)  
(+33) 01 46130505 (+33) 01 46130500  
CAME GMBH KORNTAL BEI (STUTTART)  
(+49) 07 11839590 (+49) 07 118395925  
CAME GMBH SEEFELD BEI (BERLIN)  
(+49) 03 33988390 (+49) 03 339885008  
CAME PL SP.ZO.O. WARSZAWA  
(+48) 022 8365076 (+48) 022 8369920  
CAME UNITED KINGDOM LTD NOTTINGHAM  
(+44) 01159 387200 (+44) 01159 382694