

XR4 433 C - XR4 868 C

1 DESCRIPTION

L'armoire électronique XR C est un récepteur externe à quatre canaux, munie d'un système de décodage intégré (DS, SLH, LC), appelé OMNIDEC. À l'activation d'un canal par l'intermédiaire de la radiocommande (DS, SLH, LC), le contact à relais N.O. respectif se ferme suivant les modalités décrites au chapitre 5.

Les configurations sélectionnables sont les suivantes :

CH1 = sortie à relais N.O. à impulsion **CH2 = sortie à relais N.O. à impulsion/fixe (sélectionnable par l'intermédiaire de DS1)**
CH3 = sortie à relais N.O. à impulsion **CH4 = sortie à relais N.O. temporisée (réglable par l'intermédiaire de SW5)**

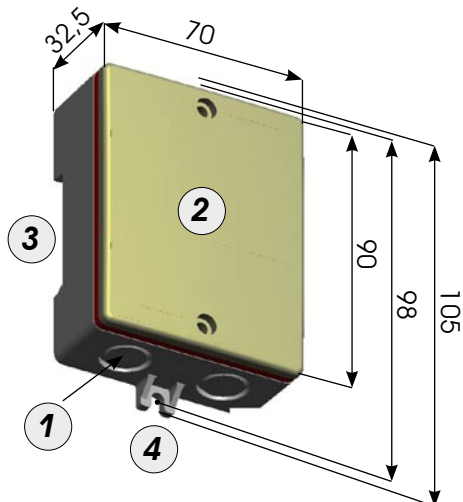

CLIGNOTEMENT LENT DL6	BASE DES TEMPS A PARTIR DE 30 S SELECTIONNÉE ET SORTIE ACTIVE	
CLIGNOTEMENT RAPID DL6	BASE DES TEMPS À PARTIR DE 1 S SÉLECTIONNÉE ET SORTIE ACTIVE	
DS1	ON	OFF
DIP SWITCHE 1	SORTIE CANAL 2 FIXE	SORTIE CANAL 2 IMPULSIVE
DIP SWITCHE 2	BASE DES TEMPS CANAL 4 1 SECONDE SELECT. (VOIR CHAP. 6)	BASE DES TEMPS CANAL 4 30 SECONDES SELECT. (VOIR CHAP. 6)

FRANÇAIS

- ① Pré-cassure pour serre-câbles (Ø 16,5)
- ② Couvercle
- ③ Disposition pour fixation sur guide DIN
- ④ Pattes d'attache pour fixation avec des vis
- ⑤ Bornes pour sortie commande (N.O.)
- ⑥ Contact à relais normalement ouvert (N.O.)
- ⑦ LEDs de signalisation (ON = SORTIE ACTIVE)
DL1 = LED CH 1 DL2 = LED CH2
DL3 = LED CH3 DL4 = LED CH4
- ⑧ Boutons-poussoirs de programmation radio
SW1 = BOUTON-POUSSOIR CH1 SW2 = BOUTON-POUSSOIR CH2
SW3 = BOUTON-POUSSOIR CH3 SW4 = BOUTON-POUSSOIR CH4
- ⑨ DL6 : LED de signalisation de programmation du temps CH4
- ⑩ SW5 : Bouton-poussoir de programmation du temps CH4
- ⑪ DIP-SWICHE de sélection
- ⑫ Borne pour alimentation
- ⑬ Borne pour antenne
- ⑭ DL5 : LED de présence de courant (ON = PRÉSENCE DE COURANT)

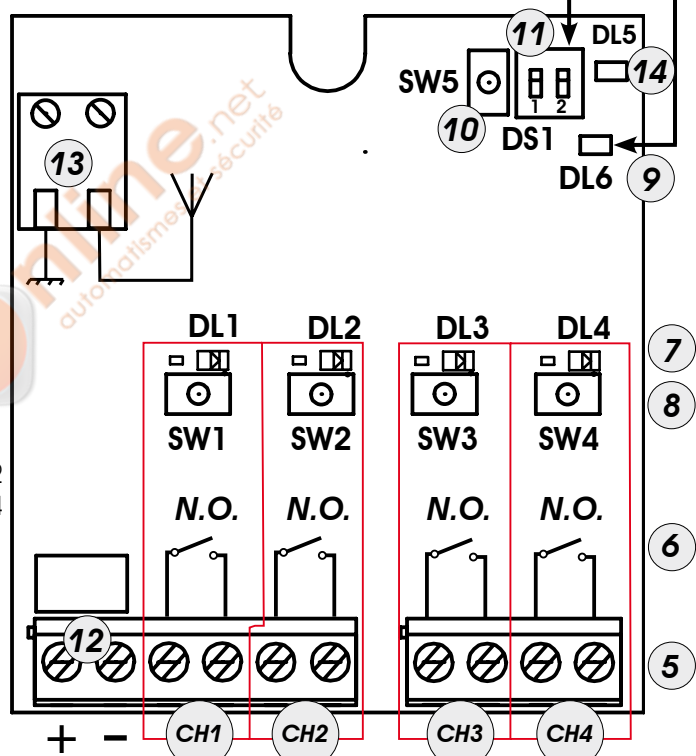



Fig.1

2 CARACTÉRISTIQUES TECHNIQUES

	XR4 433 C	XR 868 C
ALIMENTATION (V)	12 ÷ 24 ca-cc	12 ÷ 24 ca-cc
FRÉQUENCE DE RÉCEPTION (MHz)	433.92 ± 0.1	868.35 ± 0.2
COURANT ABSORBÉ (mA)	100 mA	100 mA
DÉCODAGE (SYSTÈME OMNIDEC)	DS-LC-SLH	DS-SLH
CODES MÉMORISABLES	250 CH1-2 / 250 CH 3-4	250 CH1-2 / 250 CH 3-4
NOMBRE DE CANAUX	4	4
NOMBRE DE SORTIES À RELAIS (N.O.)	N 2 impulsives (CH 1-3) N 1 impulsive / fixe (sélectionnable)(CH2) N 1 temporisée (CH 4)	N 2 impulsives (CH 1-3) N 1 impulsive / fixe (sélectionnable)(CH2) N 1 temporisée (CH 4)
PORTÉE CONTACT RELAIS	0.5 A / 120 VA	0.5 A / 120 VA
DEGRÉ DE PROTECTION	IP 44	IP 44
TEMPÉRATURE D'UTILISATION (°C)	-20 / +55	-20 / +55

3 MÉMORISATION DES RADIOCOMMANDES

 Sur l'armoire XR C peuvent coexister simultanément 2 types de codage radio au maximum (DS, SLH, LC) : le premier codage (ex. SLH) sur les canaux 1 et 2, le deuxième (ex. DS) sur les canaux 3 et 4.

 Pour passer d'un codage à l'autre, effacer le codage existant (voir paragraphe relatif à l'effacement), et répéter la procédure de mémorisation.

 On peut mémoriser maxi. 250 codes pour les canaux 1-2 et 250 codes pour les canaux 3-4.

3.1 MÉMORISATION DES TÉLÉCOMMANDES DS

- 1) Sur la radiocommande DS, choisir la combinaison ON - OFF souhaitée des 12 DIP-SWITCHES.
- 2) Appuyer, pendant 1 seconde, sur le bouton-poussoir du récepteur (Fig.1 réf. ⑧), correspondant au canal auquel on souhaite associer la radiocommande.
- 3) La LED correspondante sur le récepteur (Fig.1 réf. ⑦), commence à clignoter lentement pendant 5 s.
- 4) Pendant ces 5 s, appuyer sur le bouton-poussoir souhaité sur la radiocommande.
- 5) La LED (Fig.1 réf. ⑦) sur le récepteur s'allumera fixe pendant 1 seconde, puis elle s'éteindra, indiquant que la mémorisation a été effectuée.

 La platine enverra une commande à la sortie associée au canal.

6) Pour ajouter d'autres radiocommandes, sélectionner la même combinaison ON - OFF utilisée au point 1).

3.2 MÉMORISATION DES TÉLÉCOMMANDES SLH

- 1) Sur la radiocommande SLH **master**, appuyer, en les maintenant enfoncés, simultanément sur les boutons-poussoirs P1 et P2.
- 2) La LED de la radiocommande commencera à clignoter (pendant environ 10 s).
- 3) Relâcher les deux boutons.
- 4) Appuyer, pendant 1 seconde, sur le bouton-poussoir du récepteur (Fig.1 réf. ⑧), correspondant au canal auquel on souhaite associer la radiocommande.
- 5) La LED correspondante sur le récepteur (Fig.1 réf. ⑦) commence à clignoter lentement pendant 5 s.
- 6) Pendant ces 5 s, tandis que la LED de la radiocommande est encore en train de clignoter, appuyer, en le maintenant enfoncé, sur le bouton-poussoir souhaité de la radiocommande (la LED de la radiocommande s'allumera fixe).
- 7) La LED sur la platine (Fig.1 réf. ⑦) s'allumera fixe pendant 1 seconde, puis elle s'éteindra, indiquant que la mémorisation a été effectuée.
- 8) Relâcher le bouton-poussoir de la radiocommande.
- 9) Appuyer 2 fois sur le bouton-poussoir de la radiocommande mémorisée, en une brève succession.

 La platine enverra une commande à la sortie associée au canal.

10) Pour ajouter d'autres radiocommandes, transférer le code du bouton-poussoir de la radiocommande mémorisée vers le bouton-poussoir correspondant des radiocommandes à ajouter, en procédant comme suit:

a) Sur la radiocommande mémorisée, appuyer, en les maintenant enfoncés, simultanément sur les boutons-poussoirs P1 et P2.

- b) La LED de la radiocommande commencera à clignoter.
 - c) Relâcher les deux boutons-poussoirs.
 - d) Appuyer sur le bouton-poussoir mémorisé et le maintenir enfoncé (la LED de la radiocommande s'allumera fixe).
 - e) Rapprocher les radiocommandes, appuyer, en le maintenant enfoncé, sur le bouton-poussoir correspondant de la radiocommande à ajouter, ne le relâcher qu'après le double clignotement de la LED de la radiocommande indiquant que l'apprentissage a eu lieu.
- Appuyer 2 fois sur le bouton-poussoir de la nouvelle radiocommande mémorisée, en une brève succession.

 La platine enverra une commande à la sortie associée au canal.

3.3 MÉMORISATION DES TÉLÉCOMMANDES LC

 Le codage radio LC n'est disponible que sur certains marchés et uniquement pour le récepteur XR433C.

- 1) Appuyer, pendant 1 seconde, sur le bouton-poussoir du récepteur (Fig.1 réf. ⑧), correspondant au canal auquel on souhaite associer la radiocommande.
 - 2) La LED correspondante sur le récepteur (Fig.1 réf. ⑦), commence à clignoter lentement pendant 5 s.
 - 3) Pendant ces 5 s, appuyer sur le bouton-poussoir souhaité de la télécommande LC.
 - 4) La LED sur le récepteur (Fig.1 réf. ⑦) s'allumera fixe pendant 1 seconde, indiquant que la mémorisation a été effectuée, puis elle recommencera à clignoter pendant 5 s supplémentaires durant lesquelles on peut mémoriser une autre radiocommande.
 - 5) Au bout des 5 s, la LED s'éteint indiquant la fin de la procédure.
 - 6) Pour mémoriser d'autres radiocommandes, répéter la procédure précédente.
- Si l'on souhaite procéder en mode à distance (sans ouvrir le coffret du récepteur) procéder comme suit:
- a) Prendre une radiocommande déjà mémorisée.
 - b) Appuyer, en les maintenant enfoncés, simultanément sur les boutons-poussoirs P1 et P2 jusqu'à ce que la LED (Fig.1 réf. ⑦) clignote sur la platine du récepteur.
 - c) La LED clignotera lentement pendant 5 s.
 - d) Dans un délai de 5 s, appuyer sur le bouton-poussoir mémorisé précédemment de la radiocommande pour activer la phase d'apprentissage sur le canal sélectionné.
 - e) La LED sur la platine correspondant au canal en apprentissage, clignote pendant 5 s durant lesquelles on doit transmettre le code d'une autre radiocommande.
 - f) La LED (Fig.1 réf. ⑦) s'allume fixe pendant 2 s, indiquant que la mémorisation a été effectuée, puis elle recommencera à clignoter pendant 5 s durant lesquelles on peut répéter le point "e", et les points successifs, pour d'autres télécommandes, puis elle s'éteindra.

4 EFFACEMENT DE TOUTES LES RADIOCOMMANDES ASSOCIÉES AUX CANAUX 1-2 OU 3-4

 Cette opération N'est PAS réversible et, si l'on efface les radiocommandes associées aux canaux 3-4, on effacera également le temps d'activation de la sortie 4

- 1) Pour effacer **TOUS** les codes des radiocommandes associés aux **canaux 1-2 ou 3-4**, il suffit de maintenir le bouton-poussoir correspondant enfoncé (Fig.1 réf. ⑧), pendant 10 s.

(EX: POUR EFFACER TOUTES LES RADIOCOMMANDES ASSOCIÉES AUX CANAUX 1-2, APPUYER SUR SW1 OU SW2).

- 2) La LED (Fig.1 réf. ⑦) correspondant au bouton-poussoir enfoncé clignote pendant les 5 premières secondes, puis le clignotement s'accélère pendant les 5 secondes suivantes.
- 3) La LED s'allume fixe pendant 2 s, puis elle s'éteindra.
- 4) Relâcher le bouton-poussoir enfoncé au moment où la LED correspondante s'allume fixe.

5 LOGIQUE DE FONCTIONNEMENT

 Des radiocommandes différentes peuvent commander les canaux du récepteur. (Ex : la radiocommande 1 commande le canal 1, la radiocommande 2 commande le canal 2, etc.).

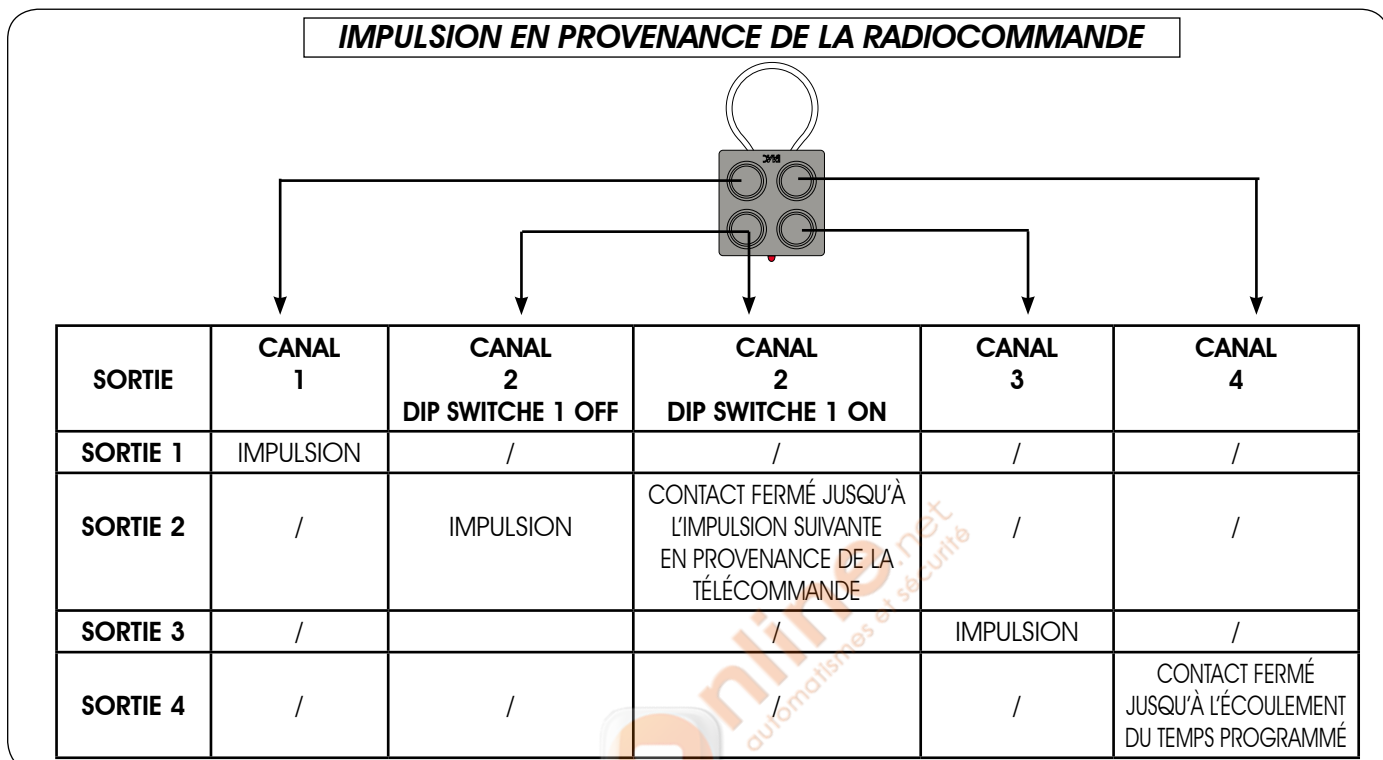

6 PROGRAMMATION TEMPS DE SORTIE 4 ACTIVE

Lorsqu'on envoie une impulsion au canal 4 à partir de la télécommande, on active la sortie 4 (contact fermé) pendant un temps programmable qui varie d'un **minimum de 1 s à un maximum de 127,5 minutes**.

Pour programmer le temps, **choisir tout d'abord par l'intermédiaire du DIP-SWITCHE 2 la base de temps** sur laquelle la platine effectuera le décompte (voir tableau fig. 1); ensuite, appuyer sur la touche SW5 (Fig.1 réf. ⑩) jusqu'au temps choisi correspondant (à chaque pression de la touche correspond un court allumage de la LED DL6). Attendre 5 s, **sans appuyer sur aucune touche**, jusqu'à l'allumage fixe de la LED DL6 pendant 3 s. (pour sortir de la programmation).

EXEMPLE 1:

TEMPS D'ACTIVATION SORTIE 4 = 5 minutes

1) Choisir une base des temps de 30 s.

(Dip-switch 2 OFF)

2) Appuyer 10 fois sur la touche SW5 (Fig.1 réf. ⑩).

(base des temps 30 s par 10 pressions = 5 min.)

3) N'appuyer sur aucune touche pendant 5 s tant qu'on n'est pas sorti de la programmation.

EXEMPLE 2:

TEMPS D'ACTIVATION SORTIE 4 = 20 secondes

1) Choisir une base des temps de 1 seconde.

(Dip-switch 2 ON)

2) Appuyer 20 fois sur la touche SW5 (Fig.1 réf. ⑩).

(base des temps 1 s par 20 pressions = 20 s)

3) N'appuyer sur aucune touche pendant 5 s tant qu'on n'est pas sorti de la programmation.

 **SI LA SORTIE 4 EST ACTIVE, LA LED DL4 EST ALLUMÉE, TANDIS QUE LA LED DL6 CLIGNOTE SUIVANT LA BASE DES TEMPS SÉLECTIONNÉE**

CLIGNOTEMENT LENT DL6	BASE DES TEMPS DE 30 S SÉLECTIONNÉE ET SORTIE ACTIVE
CLIGNOTEMENT RAPIDE DL6	BASE DES TEMPS DE 1 S SÉLECTIONNÉE ET SORTIE ACTIVE

 **POUR MODIFIER LE TEMPS D'ACTIVATION DE LA SORTIE 4, RÉPÉTER L'OPÉRATION DE PROGRAMMATION.**