



## CE DTA 01- DTA 02

NOTICE DE MONTAGE

SYSTÈME DE COMMUNICATION

POUR BORDS SENSIBLES DE SÉCURITÉ

119RT87



"INSTRUCTIONS IMPORTANTES POUR LA SECURITE LORS DU MONTAGE"

ATTENTION : UN MAUVAIS MONTAGE PEUT PROVOQUER DE GRAVES DEGATS, SUIVRE TOUTES LES INSTRUCTIONS RELATIVES AU MONTAGE. CETTE NOTICE N'EST DESTINEE QU'AUX INSTALLATEURS PROFESSIONNELS OU À DU PERSONNEL COMPÉTENT.

### Légende des symboles

- Ce symbole signale les parties à lire attentivement.
- Ce symbole signale les parties concernant la sécurité.
- Ce symbole signale les notes à communiquer à l'utilisateur.

### Références aux normes

Les normes de référence suivantes ont été considérées pour l'appareil en objet : EN 12978, UNI EN 954-1, CEI EN 60335-1 et UNI EN 12453.

### Description du dispositif

Conçu et fabriqué entièrement par CAME Cancelli Automatici S.p.A.

Garanti 24 mois sauf en cas d'altération

Prévu pour les automatismes de la série BZ-BX-BX.

Dispositif de protection à infrarouges comprenant :

- Émetteur alimenté par des piles avec commutateurs pour sélectionner les fonctions.
- Récepteurs 24V. CA/CC (DTA01 avec contact relais interdépendant, à sortie simple), (DTA02, à sortie double), avec possibilité de branchement pour le test des services. 2 leds de signalisation canal actif, 2 leds de signalisation piles déchargées.
- Distance maximale Émetteur/ Récepteur 10 m

### Caractéristiques techniques

#### Émetteur

Tension d'alimentation : 6 V (4 piles de 1.5V AAA)

Absorption : 70  $\mu$ A

Degré de protection : IP54

Matériau : PC-ABS UL94V0 / Polycarbonate / Marpram mar TPA1 65 NT

Température de service



#### Récepteur

Tension d'alimentation : 12/ 24 V C.A. - C.C.

Absorption : 48 mA

Degré de protection : IP54

Matériau : PC-ABS UL94V0 / Polycarbonate / Marpram mar TPA1 65 NT

Température de service :



### Dimensions d'encombrement et distance entre les trous

#### Émetteur

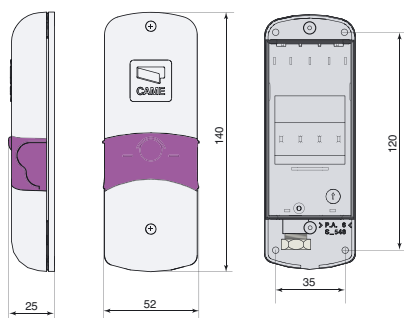

#### Récepteur

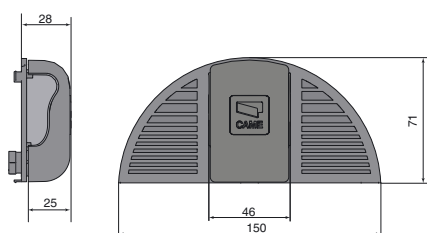

## Récepteur

**⚠** Avant de procéder au montage, il faut :

- S'assurer que le courant est coupé.
- Vérifier si le point de fixation de l'appareil est à l'abri des chocs, si les surfaces d'ancrage sont solides et si l'appareil est fixé avec des éléments appropriés (vis, chevilles, etc.) à la surface.
- Prévoir des tuyaux et des canalisations appropriés pour faire passer les câbles électriques, en en garantissant la protection contre tout dommage mécanique

### Description/ Branchements électriques et fonction des commutateurs

#### Émetteur

- 1-Logement des piles
- 2-Commutateur de sélection du led de transmission
- 3-Bornier de branchement bord sensible de sécurité

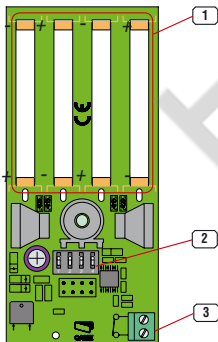
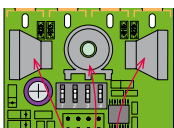

Fonction des commutateurs  
 Commutateur 1 sur ON = Active la photodiode n° 1  
 Commutateur 2 sur ON = Active la photodiode n° 2  
 Commutateur 3 sur ON = Active la photodiode n° 3  
 Commutateur 4 sur ON = il doit être sur ON

#### Récepteur à sortie simple DTA 01

- 1-Led de signalisation contacts ouverts ou piles déchargées
- 2-Bornier de branchement
- 3-Commutateur de sélection sortie
- 4-Led de signalisation présence du signal

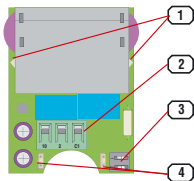
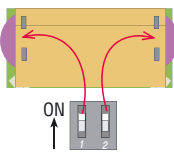

Fonction des commutateurs  
 Commutateur 1 sur ON = Active la photodiode n° 1  
 Commutateur 2 sur ON = Active la photodiode n° 2  
 Seule une fonction peut être associée même en ayant deux bords sensibles de sécurité

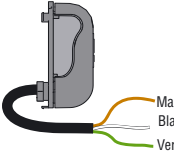

Correspondance des couleurs câbles-contacts  
 Marron = 10  
 Blanc = 2  
 Vert = C1/C2/C3/C4

## Récepteur sortie double DTA 02

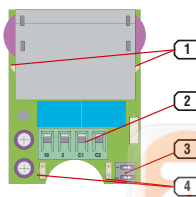

- 1-Led de signalisation contacts ouverts ou piles déchargées
- 2-Bornier de branchement
- 3-Commutateur de sélection sortie
- 4-Led de signalisation présence du signal

### Fonction des commutateurs

Commutateur 1 sur ON = Active la photodiode n° 1  
 Commutateur 2 sur ON = Active la photodiode n° 2  
 Possibilité d'associer plusieurs fonctions aux deux bords sensibles de sécurité.

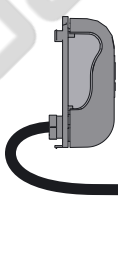
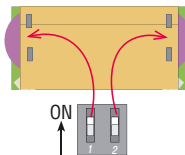

Correspondance des couleurs câbles-contacts  
 Marron = 10  
 Blanc = 2  
 Vert = C1/C2/C3/C4  
 Jaune = C1/C2/C3/C4

- Marron
- Blanc
- Vert
- Jaune

### Exemple d'application

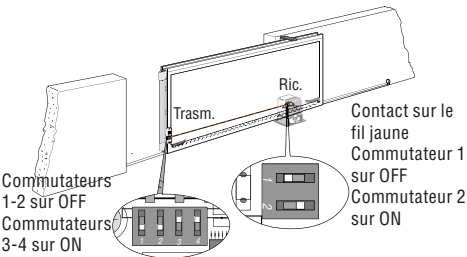

Commutateurs  
 1-2 sur OFF  
 Commutateurs  
 3-4 sur ON

Contact sur le fil jaune  
 Commutateur 1 sur OFF  
 Commutateur 2 sur ON

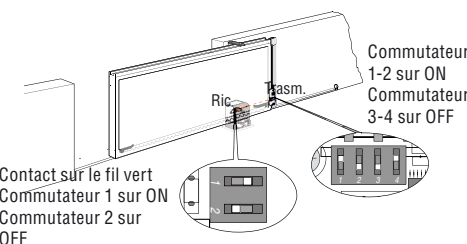

Contact sur le fil vert  
 Commutateur 1 sur ON  
 Commutateur 2 sur OFF

Commutateurs  
 1-2 sur ON  
 Commutateurs  
 3-4 sur OFF

N.B. Si le battant se ferme à gauche, inverser les deux exemples illustrés plus haut.

### Montage du récepteur

Enlever le couvercle en plastique qui recouvre le moteur, appuyer de l'intérieur du couvercle sur la grille d'aération pour la décrocher de son logement d'origine, comme représenté sur la figure n° 1.

Ouvrir la carte du récepteur, comme représenté sur la figure n° 2.

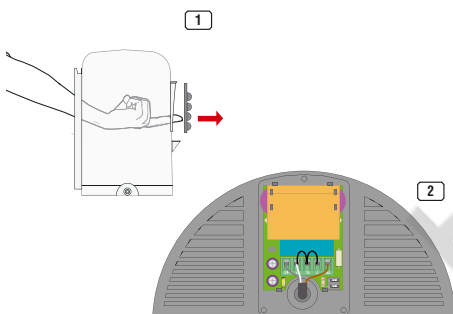

Sélectionner la photodiode à utiliser à l'aide des commutateurs, comme indiqué sur la figure n° 3.

Fermer la carte du récepteur en remettant la coque prévue à cet effet et la fixer avec les vis fournies de série, comme indiqué sur la figure n° 4.

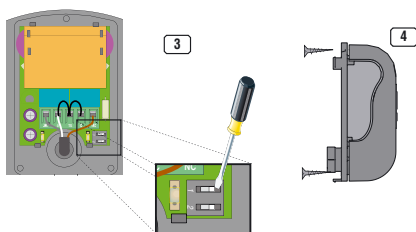

Passer le câble déjà branché au récepteur et placer la demi lune avec le récepteur où se trouvait la grille d'aération, en l'accrochant bien au boîtier de l'automatisme. Brancher ensuite le câble au bornier comme sur la colonne 4 ci-contre. Pour les automatismes de la série BZ, couper les ailettes latérales comme indiqué sur la figure n° 5.

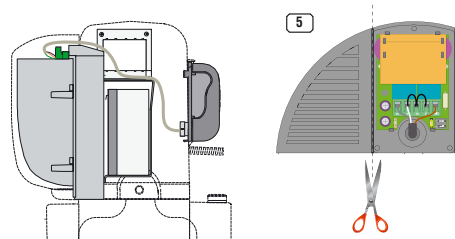

### Montage de l'émetteur

Brancher le bord sensible de sécurité en suivant les instructions reportées sur l'emballage. N.B. l'émetteur doit être branché au bord sensible de sécurité sur le contact C.- N.F.

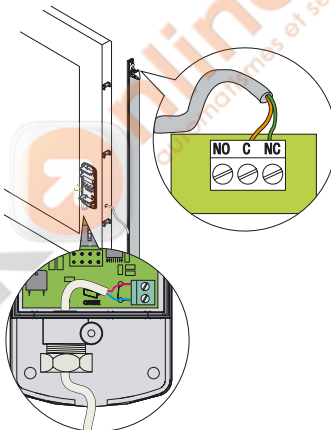

Avant de commencer à monter l'émetteur, vérifier si la distance entre les deux photocellules correspond à la mesure représentée sur les dessins qui suivent.

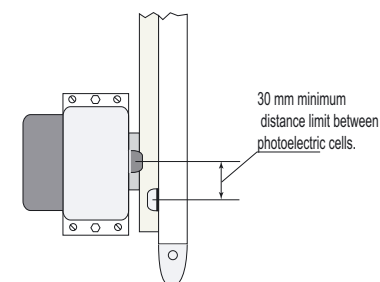
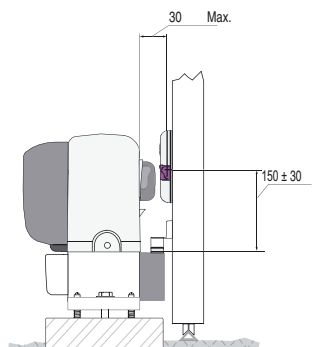

Fixer le fond de l'émetteur à l'aide de vis appropriées à la structure du portail (Ø max. 4 mm), décider si faire passer le câble en perçant le fond du récepteur et le battant du portail ou sur le côté en perçant le bord du couvercle de l'émetteur pour ensuite le faire passer dans les cavités prévues à cet effet de la bride de fixation du bord sensible.

Après l'avoir branché, sélectionner la photodiode et mettre le commutateur n° 4 sur ON, monter les piles (4 de 1.5V AAA) en respectant la polarité reportée sur la carte.

Fermer l'émetteur avec les vis fournies de série.

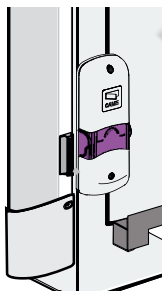
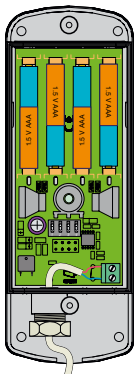

### Dysfonctionnements

- Les deux leds qui clignotent sur le récepteur signalent que les piles de l'émetteur (des émetteurs) sont déchargées.
- Les leds allumés fixement sur le récepteur indiquent l'interruption du signal, le mauvais fonctionnement de l'émetteur ou l'intervention du bord sensible.

### Démolition et élimination

Élimination : l'appareil et l'emballage sont constitués de plusieurs types de matériaux dont la plupart (papier, plastique, etc.) peuvent être considérés comme des déchets solides urbains et donc recyclés après les avoir triés.

Il faut par contre enlever les piles ou tout autre élément du même genre contenant des substances dangereuses et les confier à des sociétés chargées de les récupérer ou de les éliminer.

Toujours se conformer à la réglementation spécifique en vigueur dans le pays où l'appareil a été utilisé.

**NE PAS LE JETER N'IMPORTE OÙ !**

### Déclaration du fabricant

## CE Déclaration de conformité

la **CAME Cancelli Automatici S.p.A.**  
via Martiri della Libertà, 15  
31030 Dosson di Casier - Treviso - ITALYtel  
(+39) 0422 4940 - fax (+39) 0422 4941  
internet: www.came.it - e-mail: info@came.it

*Déclarent sous leur propre responsabilité que les produits suivants pour l'automatisme de portails et de portes de garage, appelés comme suit :*

**DTA01-DTA02**

sont conformes aux conditions essentielles et aux dispositions pertinentes, établies par les Directives suivantes, et aux parties applicables des normes de référence énumérées ci-dessous :

- Directive Compatibilité électromagnétique 89/336/CEE - 92/31/CEE
- Directive Basse Tension 73/23/CEE - 93/68/CEE
- Directive Machines 98/37/CE
- EN 61000-6-2
- EN 61000-6-3
- EN 12978
- EN 60529
- EN 954-1

L'amministratore delegato  
Sig. Andrea Menuzzo



**CAME CANCELLI AUTOMATICI S.p.A.**

VIA MARTIRI DELLA LIBERTÀ 15  
31030 DOSSON DI CASIER - TV - ITALY  
www.came.it

Per assistenza e informazioni tecniche

