

ARMOIRE DE COMMANDE
POUR MOTOREDUCTEURS EN 24 V

ARMOIRES DE COMMANDE **Z**



MANUEL D'INSTALLATION
ZL92

Sommaire

Légende des symboles	page 4
Usage prévu et mode d'emploi	page 4
Usage prévu	page 4
Mode d'emploi	page 4
Description	page 4
Informations techniques	page 4
Dimensions	page 4
Composants principaux	page 5
Installation	page 5
Contrôles préliminaires	page 5
Outils et matériels	page 6
Fixation et montage de la boîte	page 6
Raccordements électriques	page 7
Type et section des câbles	page 7
Alimentation et accessoires	page 7
Motoréducteur	page 7
Dispositifs de commande	page 8
Dispositifs de signalisation	page 9
Dispositifs de sécurité	page 9
Raccordement électrique pour le fonctionnement du test de sécurité des photocellules	page 10
Programmation	page 11
Description des commandes	page 11
Navigation menu	page 11
Structure menu	page 12
Menu test moteurs et calibrage	page 13
Menu fonctions	page 14
Menu usagers	page 22
Menu info	page 22
Carte de décodage	page 23
Introduction usager avec commande associée	page 24
Suppression d'un seul usager	page 24
Test moteurs	page 25
Calibrage course	page 26
Illustration des zones et des points de ralentissement et de déplacement	page 27
Messages d'erreurs et avertissements	page 28
Démolition et élimination	page 28
Déclaration CE de conformité	page 29



ATTENTION !

Instructions importantes pour la sécurité des personnes :

À LIRE ATTENTIVEMENT !



Introduction

- Le produit devra être uniquement destiné à l'usage pour lequel il a été spécifiquement conçu. Tout autre usage sera donc considéré comme dangereux. La société CAME Cancelli Automatici S.p.A. ne peut être considérée comme responsable des éventuels dommages provoqués par des usages impropres, erronés et déraisonnables
- Conservez ces avertissements avec les manuels d'instruction et d'utilisation des composants de l'installation d'automatisme.

Avant l'installation

(vérification de l'installation existante : en cas d'évaluation négative, ne continuez pas avant d'avoir respecté les obligations de mise en sécurité)

- Contrôlez que la partie à automatiser est en bon état mécanique, qu'elle est équilibrée et dans l'axe et qu'elle s'ouvre et se ferme correctement. Vérifiez également que les butées mécaniques d'arrêt nécessaires sont présentes
- Si l'automatisme doit être installé à une hauteur inférieure à 2,5 m du sol ou d'un autre niveau d'accès, vérifiez le besoin d'éventuelles protections et / ou éventuels avertissements
- Au cas où des ouvertures pour les piétons seraient réalisées dans les portes, il faut que soit installé un système de blocage de leur ouverture pendant le mouvement
- Vérifiez que l'ouverture de la porte automatisée n'entraîne pas de situations de blocage avec les pièces fixes environnantes
- Ne montez pas l'automatisme retourné ou sur des éléments qui pourraient plier. Si nécessaire, ajoutez les renforts nécessaires sur les points de fixation
- N'installez pas le système sur des portes en montée ou en descente (qui ne seraient pas planes)
- Contrôlez que les éventuels dispositifs d'irrigation ne risquent pas de mouiller le motoréducteur du bas vers le haut.

Installation

- Signalez et délimitez soigneusement tout le chantier afin d'éviter des accès imprudents dans la zone de travail de la part de personnes étrangères au chantier et spécialement de mineurs et d'enfants
- Faites attention en manœuvrant les automatismes pesant plus de 20 kg (voir manuel d'installation). Si nécessaire, équipez-vous des moyens nécessaires au déplacement en sécurité
- Toutes les commandes d'ouverture (boutons poussoirs, sélecteurs à clé, lecteurs magnétiques, etc.) doivent être installés à au moins 1,85 m du périmètre de la zone de manœuvre du portail, ou bien là où elles ne peuvent être attrapées depuis l'extérieur à travers le portail. En outre, les commandes directes (à touche, à effleurement, etc.) doivent être installées à une hauteur minimale de 1,5 m et ne doivent pas être accessibles au public
- Toutes les commandes en modalité « action maintenue » doivent être installées dans des endroits d'où les portes en mouvement et les zones de transit ou de manœuvre correspondantes sont entièrement visibles
- Mettez, s'il n'y en avait pas, une étiquette permanente qui indique la position du dispositif de déblocage
- Avant la remise à l'utilisateur, vérifiez la conformité de l'installation avec la norme EN 12453 (essai d'impact), assurez-vous que l'automatisme a correctement été réglé et que les dispositifs de sécurité et de protection et le déblocage manuel fonctionnent correctement
- Mettez, là où c'est nécessaire et dans une position bien visible, les Symboles d'Avertissement (Ex. plaque du portail).



Instructions et recommandations particulières pour les utilisateurs

- Conservez la zone de manœuvre du portail propre et sans rien qui risque de l'encombrer. Retirez la végétation se trouvant dans le rayon d'action des photocellules
- Ne laissez pas les enfants jouer avec les dispositifs de commande fixes ou dans la zone de manœuvre du portail. Conservez hors de leur portée les dispositifs de commande à distance (émetteurs)
- Contrôlez fréquemment l'installation afin de vérifier les éventuelles anomalies et les signes d'usure ou d'endommagements des parties mobiles de l'automatisme, et de tous les points et dispositifs de fixation, des câbles et des branchements accessibles. Maintenez correctement graissés et propres les points d'articulation (charnières) et de frottement (guides de coulissement)
- Effectuez des contrôles fonctionnels des photocellules et des bords sensibles tous les six mois. Gardez constamment propres les lames des photocellules (utilisez un chiffon légèrement humidifié avec de l'eau ; n'utilisez pas de solvants ou autres produits chimiques)
- Au cas où il serait nécessaire d'effectuer des réparations ou des modifications sur les réglages de l'installation, débloquent l'automatisme et ne l'utilisez plus jusqu'à ce que les conditions de sécurité aient été rétablies
- Coupez l'alimentation électrique avant de débloquent l'automatisme pour permettre les ouvertures manuelles. Consultez les instructions
- Il est INTERDIT à l'utilisateur de réaliser DES OPERATIONS QUI NE LUI SONT PAS EXPRESSEMENT DEMANDEES ET INDIQUEES dans les manuels. Pour les réparations, les modifications des réglages et pour les opérations d'entretien extraordinaires, ADRESSEZ-VOUS A L'ASSISTANCE TECHNIQUE
- Notez la réalisation des vérifications dans le registre des entretiens réguliers.

Instructions et recommandations particulières pour tous

- Evitez de travailler à proximité des charnières ou des organes mécaniques en mouvement
- Ne pénétrez pas dans le rayon d'action de l'automatisme pendant que celui-ci est en mouvement
- Ne vous opposez pas au mouvement de l'automatisme car cela pourrait entraîner des situations de danger
- Faites toujours particulièrement attention aux points dangereux signalés par les pictogrammes appropriés et/ou les bandes jaunes et noires
- Pendant l'utilisation d'un sélecteur ou d'une commande en modalité « action maintenue », contrôlez continuellement que personne ne se trouve dans le rayon d'action des parties en mouvement, jusqu'au relâchement de la commande
- Le portail peut bouger à n'importe quel moment sans avertissement
- Coupez toujours l'alimentation électrique pendant les opérations de nettoyage ou d'entretien.

Légende des symboles

-  Ce symbole indique les parties à lire attentivement.
-  Ce symbole indique les parties concernant la sécurité.
-  Ce symbole indique ce qui doit être communiqué à l'utilisateur.

Usage prévu et mode d'emploi

Usage prévu

L'armoire de commande ZL92 a été conçue pour la commande d'automatismes en 24 V DC pour portails battants de la série STYLO, MYTO, FROG-J et AMICO.

 Toute installation ou utilisation qui diffèrent de ce qui est indiqué dans le manuel suivant sont considérées interdites.

Usage prévu

Respectez les distances et les diamètres des câbles comme il est indiqué dans le tableau "type et section des câbles".

La puissance globale des moteurs ne doit pas dépasser 300 W.

Description

Projeté et fabriqué entièrement par CAME Cancelli Automatici S.p.A. Garanti 24 mois sauf altérations.

L'armoire de commande doit être alimentée en 230 V AC, avec fréquence 50 / 60 Hz. Les dispositifs de commande et les accessoires sont en 24 V.

Attention ! les accessoires ne doivent pas dépasser globalement 50 W. Tous les raccordements sont protégés par des fusibles rapides, voir tableau. Les fonctions sur les contacts d'entrée et de sortie, les réglages des temps et la gestion des usagers, sont configurés et visualisés sur l'afficheur géré par un logiciel. Prévu pour le raccordement de la carte LB90 pour alimenter la carte par le biais des batteries qui, en cas de panne de courant, intervient automatiquement. Au rétablissement de la ligne électrique, elle recharge lesdites batteries.

Informations techniques

INFORMATIONS TECHNIQUES	
tension d'alimentation	230 V - 50/60 Hz
puissance maximale tolérée	300 W
absorption au repos	110 mA
puissance maximale pour accessoires en 24 V	50 W
classe d'isolation des circuits	II
matériel du boîtier	ABS
degré de protection du boîtier	IP54
température de fonctionnement	-20 / +55°C

TABLEAU FUSIBLES	
en protection de :	fusible de :
Carte électronique (ligne)	3.15 A-F = 120 V 1.6 A-F = 230 V
Accessoires en 24 V	2A-F
Dispositifs de commande (armoire de commande)	1 A-F
Moteur1 / Moteur2	6.3 A = 250 V Ø6,3x22 UFG632310
Code recharge (fusible)	119RIR316

Dimensions

(mm)

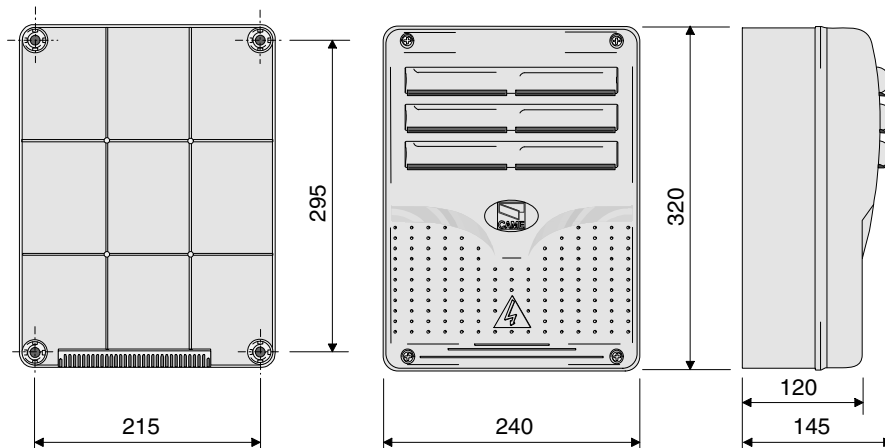

Composants principaux

- 1-Transformateur
- 2-Fusible carte
- 3-Fusible accessoires
- 4-Afficheur
- 5-Connecteur carte memory roll
- 6-Connecteur carte AF
- 7-Connecteur carte R700 ou R800
- 8-Led de signalisation absence de calibrage
- 9-Boutons de programmation
- 10-Bornier de raccordement
- 11-Bornier d'alimentation 230V
- 12-Fusible de ligne
- 13-Led de signalisation tension présente
- 14-Fusible moteur 1
- 15-Fusible moteur 2
- 16-Bornier de raccordement antenne
- 17-Bornier thermique

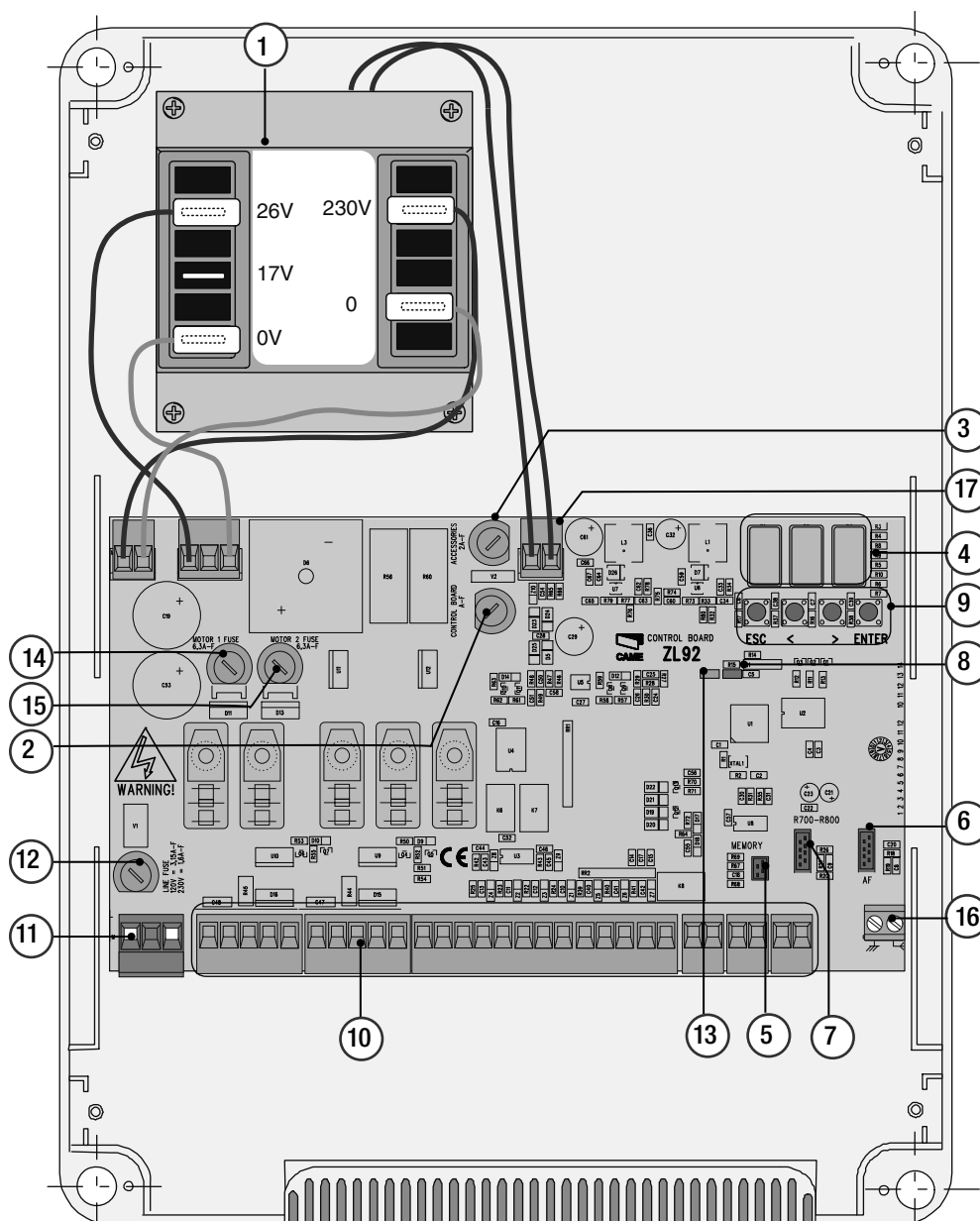

FRANÇAIS

⚠ Attention ! Avant d'intervenir sur l'armoire de commande, coupez la tension de ligne ou débranchez les batteries.

Installation



L'installation doit être effectuée par du personnel qualifié et expérimenté et dans le respect total des normes en vigueur.

Contrôles préliminaires



Avant de procéder à l'installation il est nécessaire de :

- Vérifier si le lieu de fixation de l'armoire de commande est dans une zone à l'abri des chocs, si les superficies d'ancrage sont solides, et il faut que la fixation soit faite avec des éléments appropriés (vis, chevilles, etc.) à la superficie.
- Prévoir un disjoncteur omnipolaire approprié pour couper l'alimentation. La distance entre les contacts doit être supérieure à 3 mm.
- ⊕ Vérifiez que les connexions éventuelles dans le boîtier (effectuées pour la continuité du circuit de protection) sont munies d'une isolation supplémentaire par rapport aux autres parties conductrices qui se trouvent à l'intérieur.
- Prévoir des gaines et des moulures appropriées pour le passage des câbles électriques afin de les protéger contre l'endommagement mécanique.

Outils et matériels

Assurez-vous d'avoir tous les outils et le matériel nécessaires, pour effectuer l'installation en toute sécurité, selon les normes en vigueur. Voici quelques exemples.



Fixation et montage de la boîte

1) Fixez la base de l'armoire dans une zone protégée ; il est conseillé d'utiliser des vis à tête bombée et empreinte cruciforme avec un diamètre maximal de 6 mm.

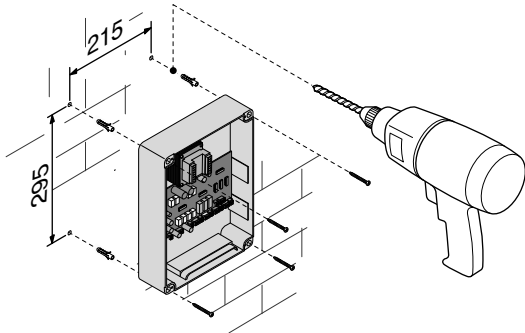

2) Percez les trous prédéfinis et introduisez les serre-câbles avec les tubes ondulés pour le passage des câbles électriques. N.B.: diamètre des trous prédéfinis : 20 mm.

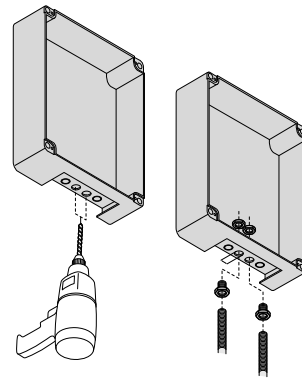

3) Assemblez les charnières à pression.

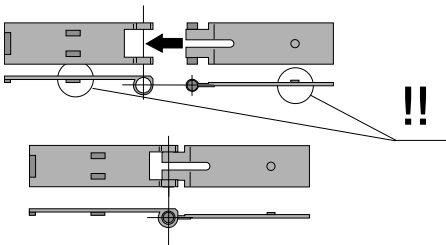

4) Introduisez les charnières dans la boîte (à votre choix sur le côté droit ou gauche) et fixez les avec les vis et les rondelles fournies.

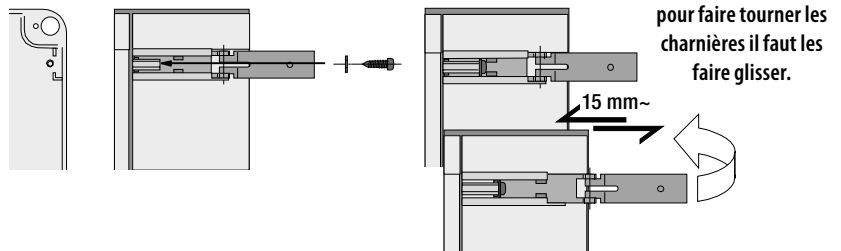

5) Introduisez, par encliquetage, le couvercle sur les charnières.

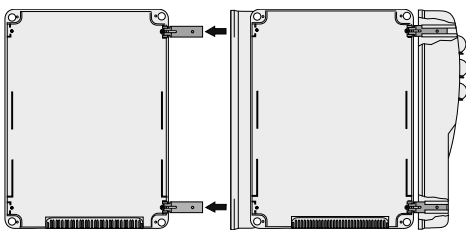

6) Après les réglages et les adaptations, fixez le couvercle avec les vis fournies.

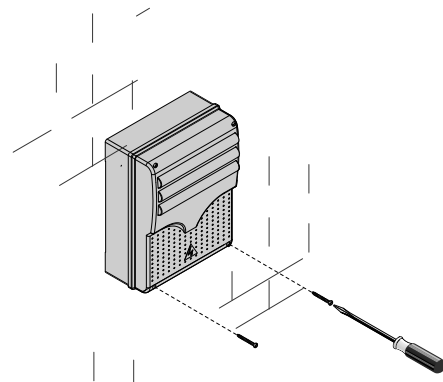

Type et section des câbles

Raccordement	Type câble	Longueur du câble 1 < 10 m	Longueur du câble 10 < 20 m	Longueur du câble 20 < 30 m
Alimentation armoire	FROR CEI 20-22 CEI EN 50267-2-1	3G x 1,5 mm ²	3G x 1,5 mm ²	3G x 2,5 mm ²
Alimentation moteur avec encodeur *		3G x 1,5 mm ²	3G x 1,5 mm ²	3G x 2,5 mm ²
Alimentation moteur avec encodeur **		4G x 1,5 mm ²	4G x 1,5 mm ²	4G x 2,5 mm ²
Clignotant		2 x 1,5 mm ²	2 x 1,5 mm ²	2 x 1,5 mm ²
Emetteurs photocellules		2 x 0,5 mm ²	2 x 0,5 mm ²	2 x 0,5 mm ²
Récepteurs photocellules		4 x 0,5 mm ²	4 x 0,5 mm ²	4 x 0,5 mm ²
Alimentation accessoires		2 x 0,5 mm ²	2 x 0,5 mm ²	2 x 1 mm ²
Dispositifs de commande et de sécurité		2 x 0,5 mm ²	2 x 0,5 mm ²	2 x 0,5 mm ²
Raccordement antenne	RG58	max. 10m		

* MYTO ME - FROG J - AMICO

** STYLO

N.B. Si les câbles ont une longueur différente de celle prévue dans le tableau, il faut calculer la section des câbles sur la base de l'absorption effective des dispositifs raccordés et selon les prescriptions indiquées dans la norme CEI EN 60204.1.

Pour les raccordements qui prévoient plusieurs charges sur la même ligne (séquentiels), la mise à dimensions du tableau doit être calculée de nouveau sur la base des absorptions et des distances effectives. Pour les raccordements de produits qui ne sont pas cités dans ce manuel il faut se référer à la documentation annexée à ces produits.

Alimentation et accessoires

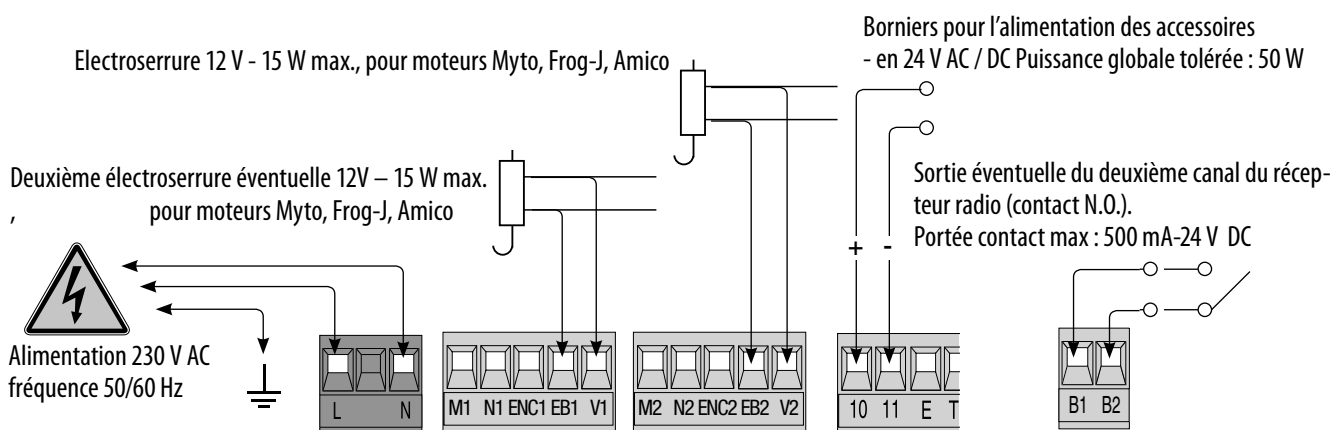

Motoréducteur

M1 – Motoréducteur en 24 V DC à action retardée en ouverture

M2 – Motoréducteur en 24 V DC à action retardée en fermeture

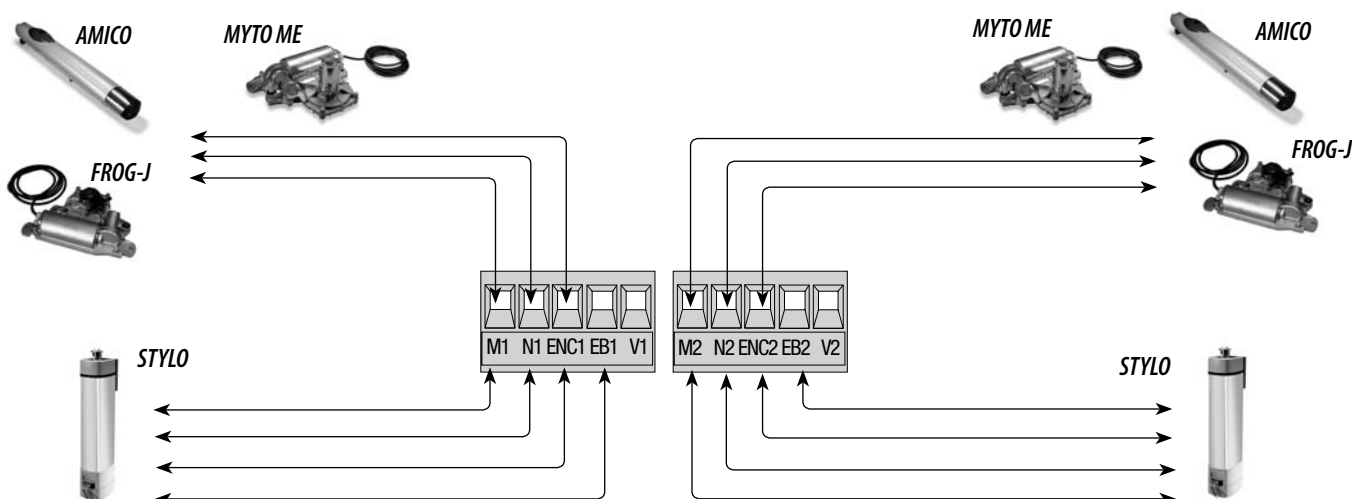

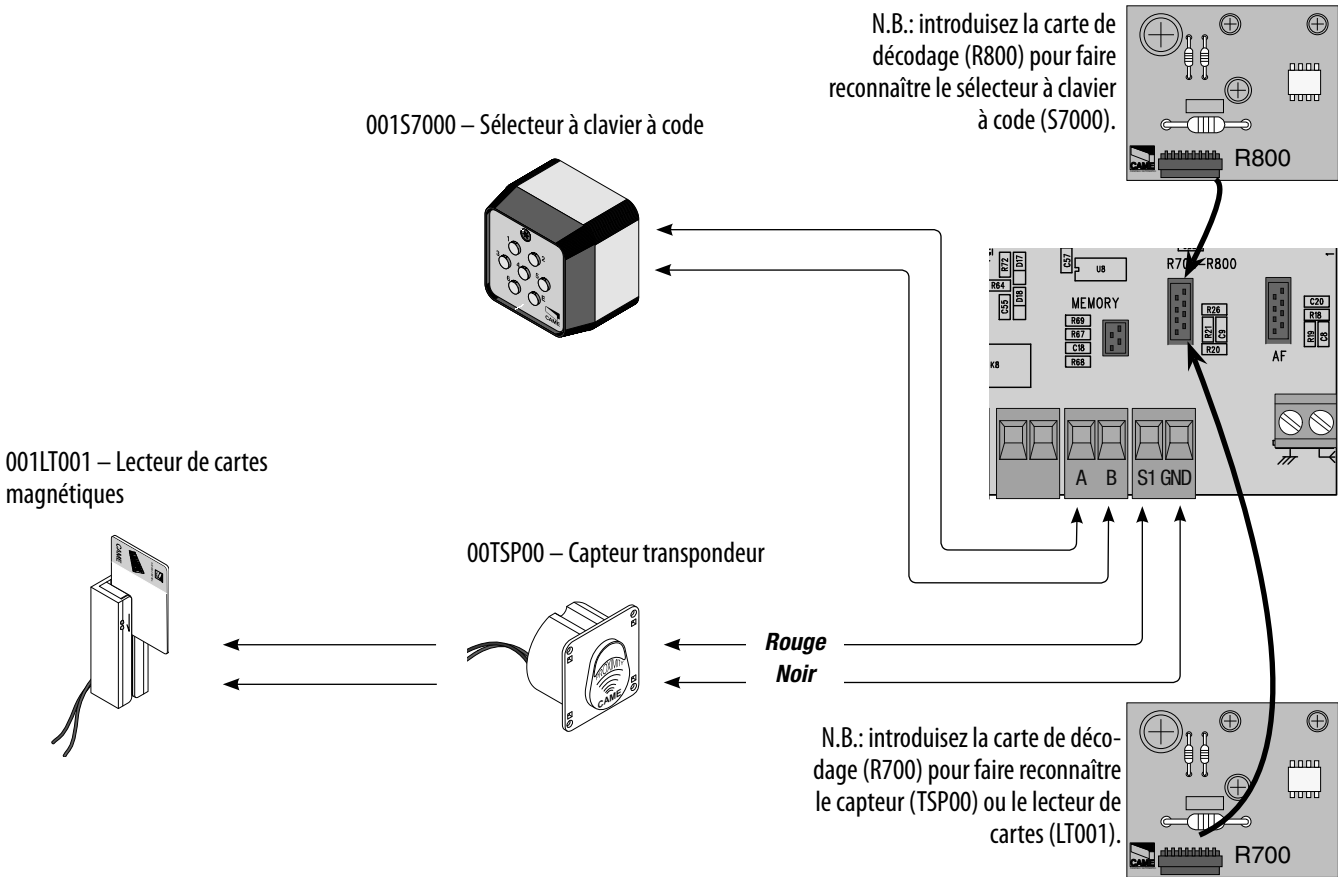

Bouton de stop (contact N.C.) - Bouton d'arrêt du portail avec l'exclusion du cycle de fermeture automatique, pour reprendre la mouvement il faut appuyer sur le bouton de commande ou sur a touche de l'émetteur.
N.B.: si le contact n'est pas utilisé, sélectionnez "0" (Désactivé) de la fonction "F1".

Sélecteur à clé et/ou bouton d'ouverture (contact N.O).
- Commande pour l'ouverture du portail.

Sélecteur à clé et/ou bouton d'ouverture partielle ou pour piétons (contact N.O) – Ouverture d'un vantail pour le passage piétons.

Sélecteur à clé et/ou bouton fermeture (contact N.O)
- Commande pour la fermeture du portail.

Sélecteur à clé et/ou bouton pour commandes (contact N.O) - Commande pour ouverture et fermeture du portail, en appuyant sur le bouton ou en tournant la clé du sélecteur, le portail inverse le mouvement ou s'arrête selon la configuration sur la fonction "F7" (commande 2-7).

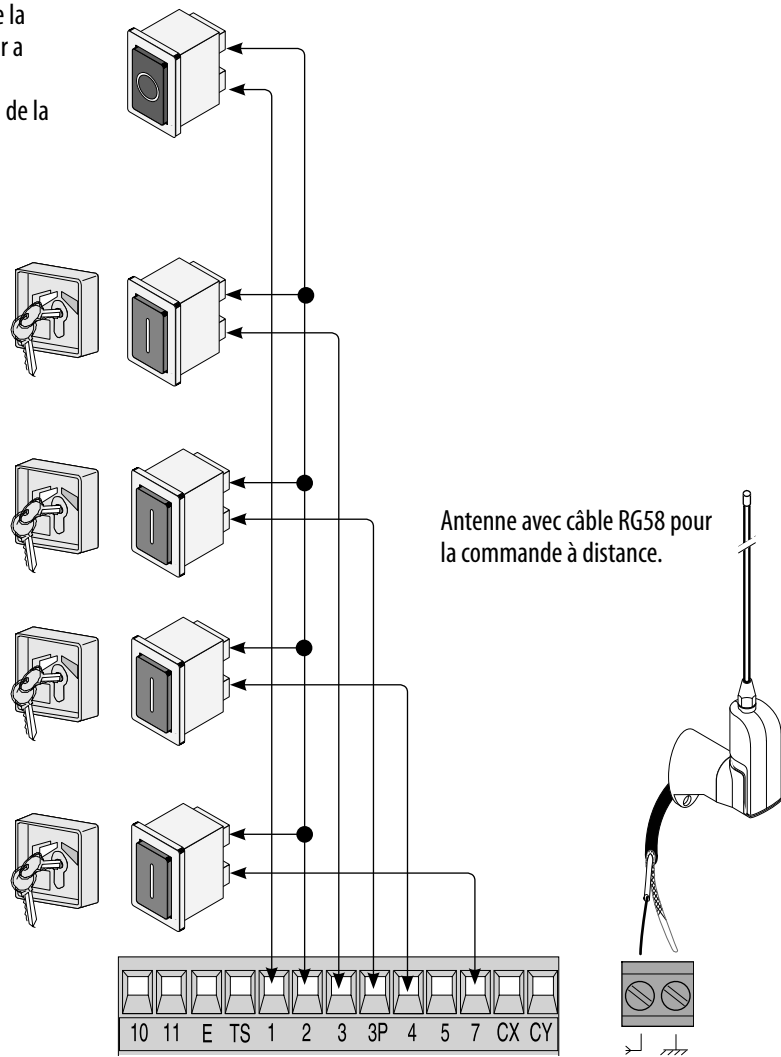

Dispositifs de signalisation

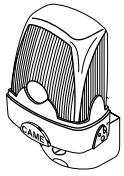

Lampe de mouvement
(portée contact : 24 V – 25 W max.) - Elle clignote pendant les phases d'ouverture et de fermeture du portail.



Lampe cycle ou de courtoisie (portée contact : 24V - 25 W max.)
- Raccordement supplémentaire d'une lampe extérieure placée librement, pour augmenter l'éclairage dans la zone de manœuvre.
Cycle : elle reste allumée à partir du moment où le vantail commence l'ouverture jusqu'à sa fermeture complète) y compris le temps de fermeture automatique).
Courtoisie : elle reste allumée pendant un temps réglable (voir fonction "F25").

Lampe témoin portail ouvert
(Portée contact : 24V - 3W max.).
Elle signale la position du vantail ouvert, elle s'éteint quand le vantail est fermé (voir fonction "F10").

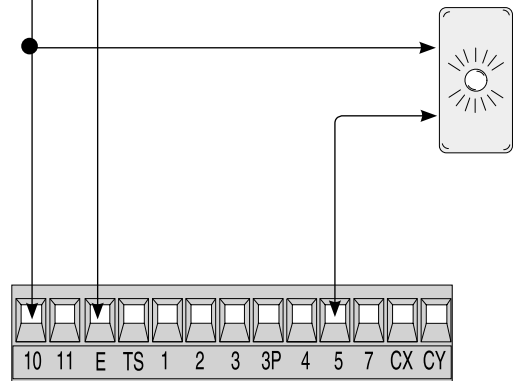

Dispositifs de sécurité

Configurez le contact CX ou CY (N.C.), entrée pour dispositifs de sécurité type photocellules, conformes aux normes EN 12978. Voir fonctions entrée CX (Fonction F2) ou CY (Fonction F3) en :

- C1 «réouverture pendant la fermeture», en phase de fermeture des vantaux, l'ouverture du contact provoque l'inversion du mouvement jusqu'à son ouverture complète.
- C2 «fermeture pendant l'ouverture», en phase d'ouverture des vantaux l'ouverture du contact provoque l'inversion du mouvement jusqu'à sa fermeture complète ;
- C3 «stop partiel», arrêt des vantaux s'ils sont en mouvement avec la préparation consécutive à la fermeture automatique (si la fonction de fermeture automatique a été introduite) ;
- C4 «attente obstacle», arrêt des vantaux s'ils sont en mouvement avec reprise consécutive du mouvement après le retrait de l'obstacle.

N.B. : si les contacts CX et CY ne sont pas utilisés, ils doivent être désactivés dans la programmation.

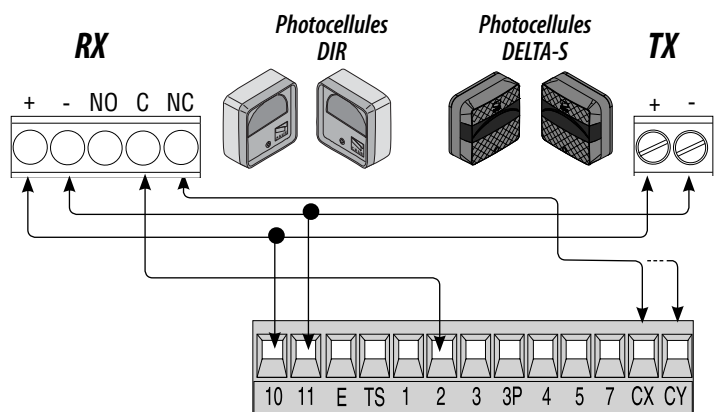
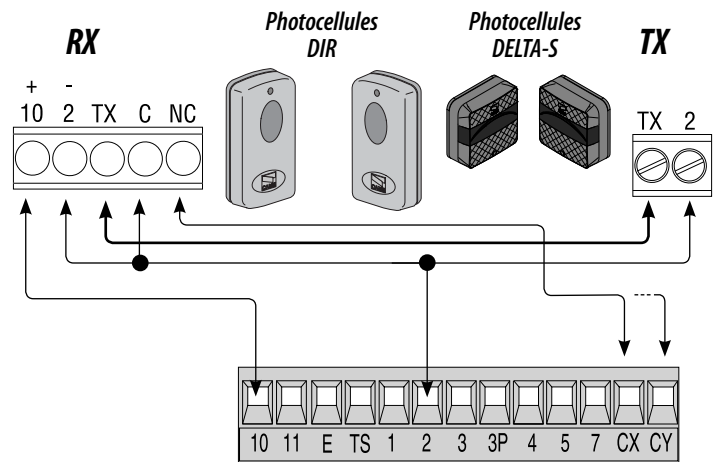

Configurez le contact CX ou CY (N.C.), entrée pour dispositifs de sécurité type bords sensibles conformes à la norme EN 12978.

Voir fonctions entrée CX (Fonction F2) ou CY (Fonction F3) en :

- C7 «réouverture pendant la fermeture», en phase de fermeture du portail, l'ouverture du contact provoque l'inversion du mouvement jusqu'à l'ouverture complète du portail ;

- C8 «fermeture pendant l'ouverture», en phase d'ouverture du portail, l'ouverture du contact provoque l'inversion du mouvement jusqu'à la fermeture complète du portail.

N.B. : si les contacts CX et CY ne sont pas utilisés, ils doivent être désactivés dans la programmation.

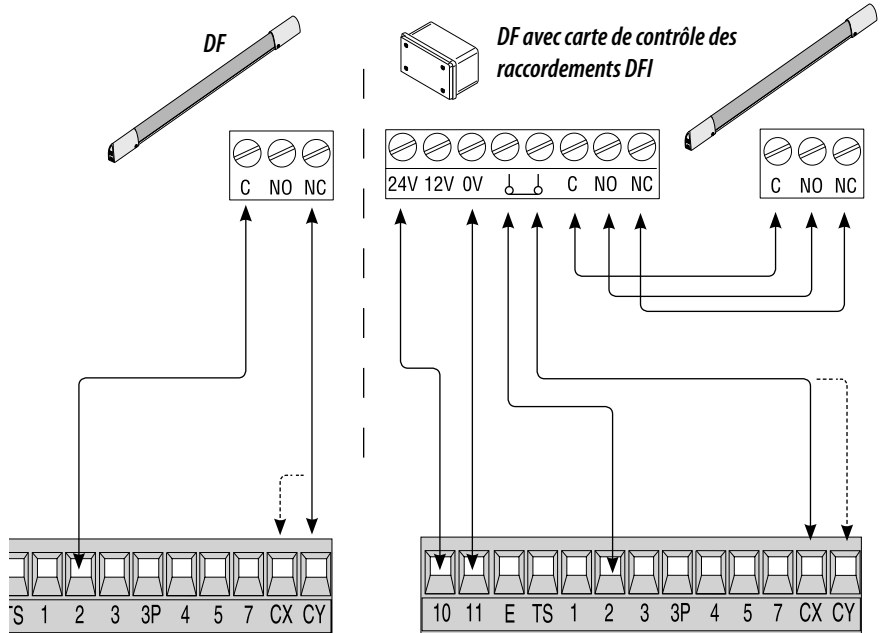

Raccordement électrique pour le fonctionnement du test de sécurité des photocellules

DOC / DELTA

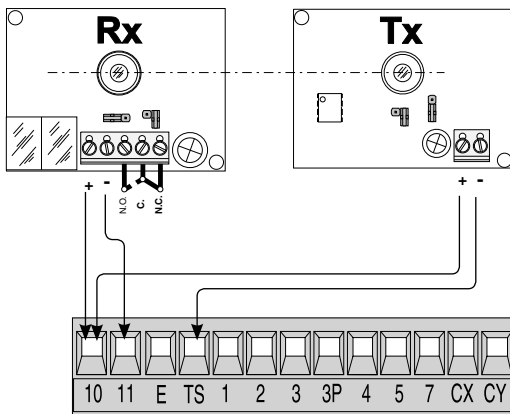

DIR / DELTA S

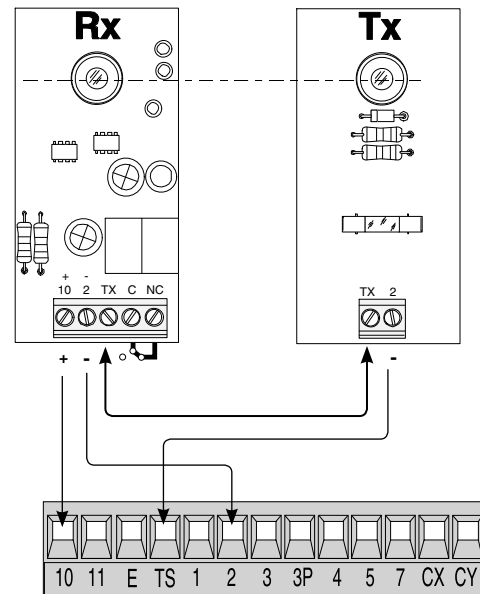

A chaque commande d'ouverture ou de fermeture, la carte contrôle l'état de fonctionnement des dispositifs de sécurité (photocellules). Une anomalie éventuelle des photocellules est signalée sur la carte électronique et elle annule n'importe quelle commande de l'émetteur radio ou du bouton.

Raccordement électrique pour le fonctionnement du test de sécurité des photocellules :

- l'émetteur et le récepteur, doivent être raccordés comme sur le dessin ;
- sur la fonction "F 5" sélectionnez sur quelles entrées le test doit être activé.

Description des commandes

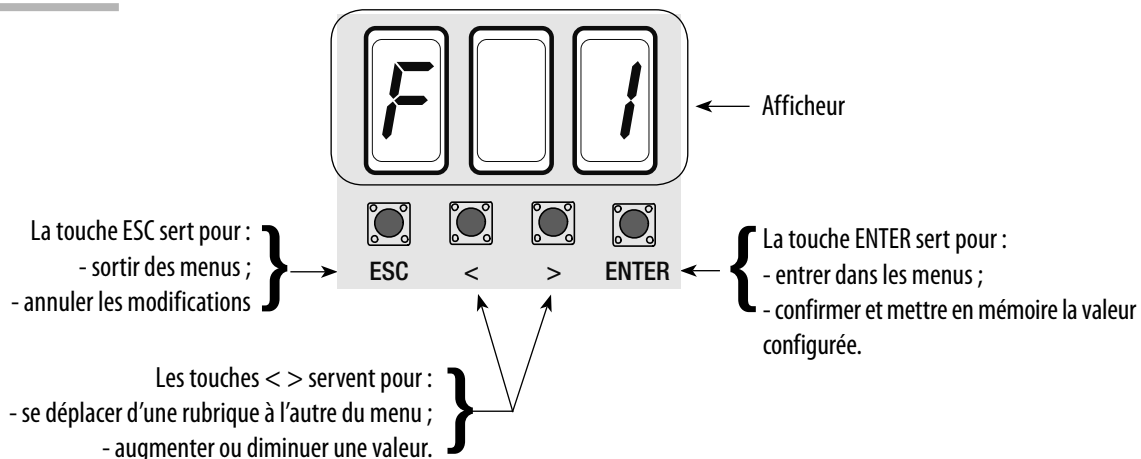

Navigazione menu

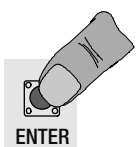

Pour entrer dans le menu, appuyez sur le bouton ENTER pendant au moins une seconde.

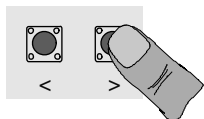
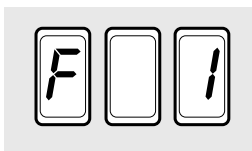

Pour choisir la rubrique du menu, déplacez-vous avec les flèches...

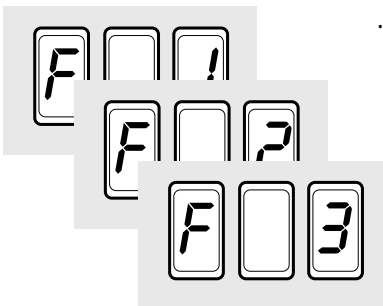

... puis appuyez sur ENTER

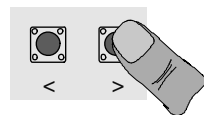
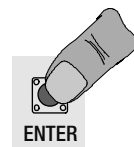

pour les "sous-menus" aussi déplacez-vous avec les flèches...

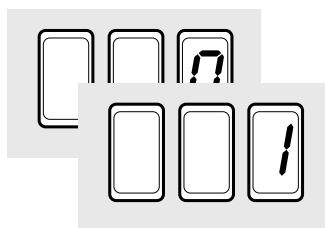

... puis appuyez sur ENTER

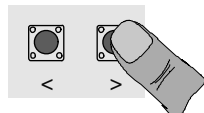
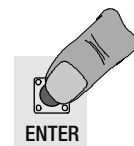

Pour augmenter ou diminuer la valeur, utilisez les flèches...

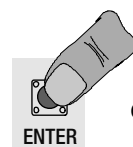
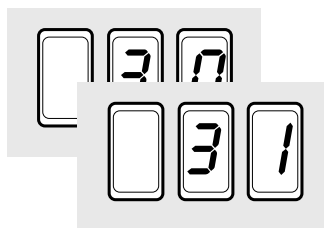

... puis appuyez sur ENTER pour confirmer...

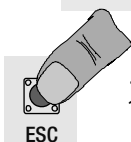

... pour sortir du menu attendez 10 secondes ou appuyez sur ESC.



- F 1 – Fonction "stop total"
- F 2 – Fonction associée à l'entrée CX
- F 3 – Fonction associée à l'entrée CY
- F 5 – Fonction test de sécurité
- F 6 – Fonction action continue
- F 7 – Modalité commande sur 2-7
- F 8 – Modalité commande sur 2-3p
- F 9 – Fonction détection d'obstacles avec le moteur à l'arrêt
- F 10 – Fonction lampe témoin
- F 11 – Exclusion Encodeur
- F 12 – Fonction départ ralenti
- F 13 – Fonction poussée en fermeture
- F 14 – Fonction sélection type capteur
- F 16 – Fonction coup de bélier (seulement pour moteurs Myto - Amico - Frog-J)
- F 17 – Fonction serrure (seulement pour moteurs Myto - Amico - Frog-J)
- F 18 – Fonction lampe supplémentaire
- F 19 – Temps fermeture automatique
- F 20 – Temps fermeture automatique après ouverture partielle
- F 21 – Temps pré-clignotement
- F 22 – Durée de fonctionnement
- F 23 – Temps retard en ouverture
- F 24 – Temps retard en fermeture
- F 25 – Temps lampe de courtoisie
- F 26 – Temps coup de bélier (seulement pour moteurs Myto - Amico - Frog-J)
- F 27 – Temps serrure (seulement pour moteurs Myto - Amico - Frog-J)
- F 28 – Réglage vitesse du moteur M1
- F 29 – Réglage vitesse du moteur M2
- F 30 – Réglage vitesse du ralentissement moteur M1
- F 31 – Réglage vitesse du ralentissement moteur M2
- F 32 – Réglage supplémentaire du ralentissement en fermeture pour moteurs M1+M2 (seulement pour moteurs Myto et Stylo avec bras droit)
- F 33 – Réglage vitesse de calibrage
- F 34 – Sensibilité pendant le mouvement
- F 35 – Sensibilité pendant le ralentissement
- F 36 – Réglage ouverture partielle
- F 37 – Réglage point de début du ralentissement en ouverture du moteur M1
- F 38 – Réglage point de début du ralentissement en fermeture du moteur M1
- F 39 – Réglage point de début du déplacement en ouverture du moteur M1
- F 40 – Réglage point de départ du déplacement en fermeture du moteur M1
- F 41 – Réglage point de début du ralentissement en ouverture du moteur M2
- F 42 – Réglage point de départ du ralentissement en fermeture du moteur M2
- F 43 – Réglage point de début du déplacement en ouverture du moteur M2
- F 44 – Réglage point de début du déplacement en fermeture du moteur M2
- F 45 – Réglage du point supplémentaire de ralentissement en fermeture (seulement pour moteurs Myto et Stylo avec bras droit)
- F 46 – Configuration des numéros des moteurs
- F 50 – Sauvegarde des données dans la memory roll
- F 51 – Lecture des données de la memory roll
- U 1 – Type de commande à associer à l'utilisateur par commande radio
- U 2 – Suppression d'un seul usager
- U 3 – Suppression totale des usagers
- A 1 – Configuration type motoréducteur
- A 2 – Test moteurs
- A 3 – Calibrage course
- A 4 – Redémarrage paramètres
- H 1 – Version logiciel

IMPORTANT ! avant de configurer les fonctions, définissez les motoréducteurs présents dans l'installation (A 1 - Type moteur), vérifiez si le sens de marche des motoréducteurs est correct (A 2 - Test moteurs) et effectuez le calibrage de la course (A 3 - Calibrage course)

N.B. : confirmez avec la touche ENTER après avoir choisi la valeur pour chaque fonction.

Menu test moteurs et calibrage

A 1 (Type moteur) : configuration du type de motoréducteur battant présent dans l'installation.

1 = Stylo avec bras articulé ; 2 = Stylo avec bras droit ; 3 = Myto ; 4 = Frog-J ; 5 = Amico.

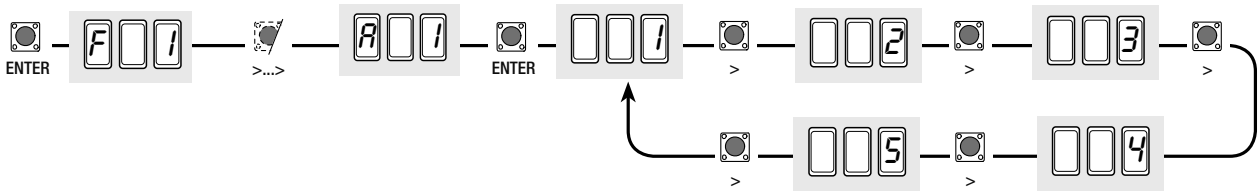

A 2 (Test moteurs) : activation du test pour vérifier si le sens de rotation des motoréducteurs est correct (voir paragraphe "test moteurs")

0 = Désactivée ; 1 = Activée.

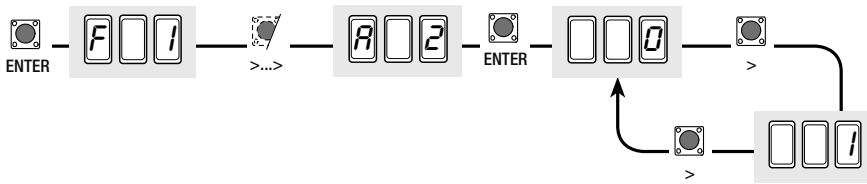

A 3 (Calibrage course) : opération de calibrage automatique de la course sur les deux motoréducteurs (voir paragraphe "calibrage course").

0 = Désactivée ; 1 = Activée.

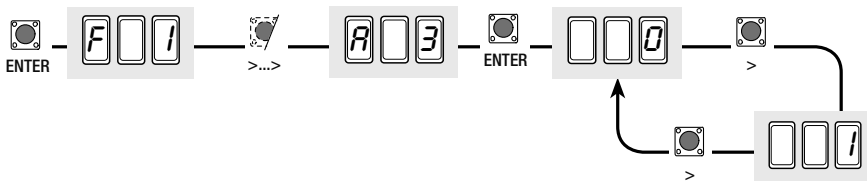

A 4 (Redémarrage paramètres) : opération de redémarrage des données (configuration par défaut) et suppression du calibrage course.

0 = Désactivée ; 1 = Activée.

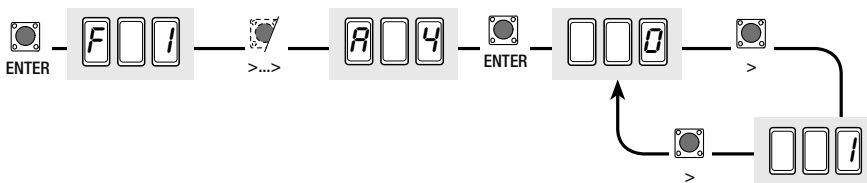

Menu fonctions

F 1 (Stop Total) : entrée N.C. : arrêt du portail avec exclusion consecutive du cycle éventuel de fermeture automatique ; pour reprendre le mouvement il faut appuyer sur les touches ou sur l'émetteur. Introduisez le dispositif de sécurité sur [1-2] ; si vous ne l'utilisez pas, sélectionnez la fonction "0".

0 = Désactivée ; 1 = Activée (par défaut).

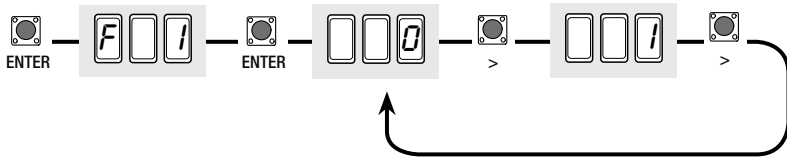

F 2 (Entrée CX) : entrée Contact de sécurité N.C. avec possibilité d'associer les fonctions suivantes : C1 (réouverture en phase de fermeture), C2 (fermeture en phase d'ouverture), C3 (stop partiel), C4 (attente obstacle), C7 (réouverture en phase de fermeture, pour bords sensibles), C8 (fermeture en phase d'ouverture, pour bords sensibles) ou désactivé, voir dispositifs de sécurité sur raccordements électriques.

0 = Désactivée (par défaut); 1 = C1; 2 = C2; 3 = C3; 4 = C4; 7 = C7; 8 = C8.

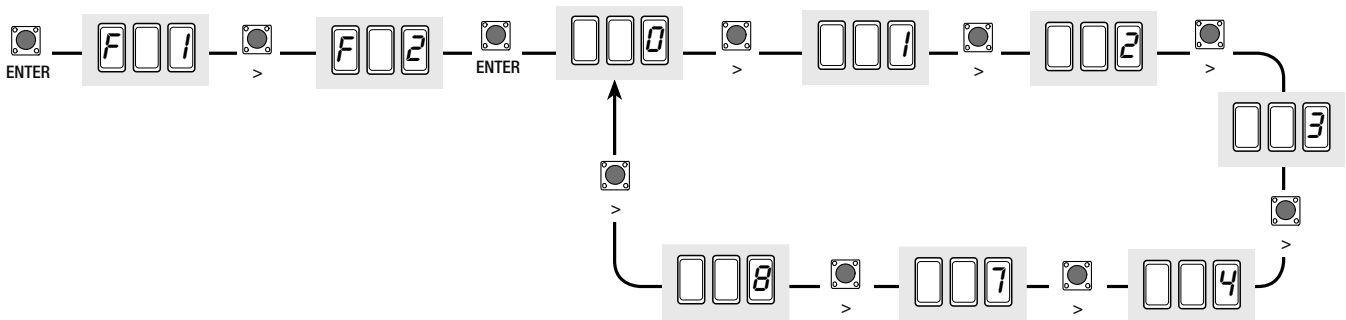

F 3 (Entrée CY) : entrée contact de sécurité N.C. avec possibilité d'associer les fonctions suivantes : C1 (réouverture en phase de fermeture), C2 (fermeture en phase d'ouverture), C3 (stop partiel), C4 (attente obstacle), C7 (réouverture en phase de fermeture, pour bords sensibles), C8 (fermeture en phase d'ouverture, pour bords sensibles) ou désactivé, voir dispositifs de sécurité sur raccordements électriques.

0 = Désactivée (par défaut); 1 = C1; 2 = C2; 3 = C3; 4 = C4; 7 = C7; 8 = C8.

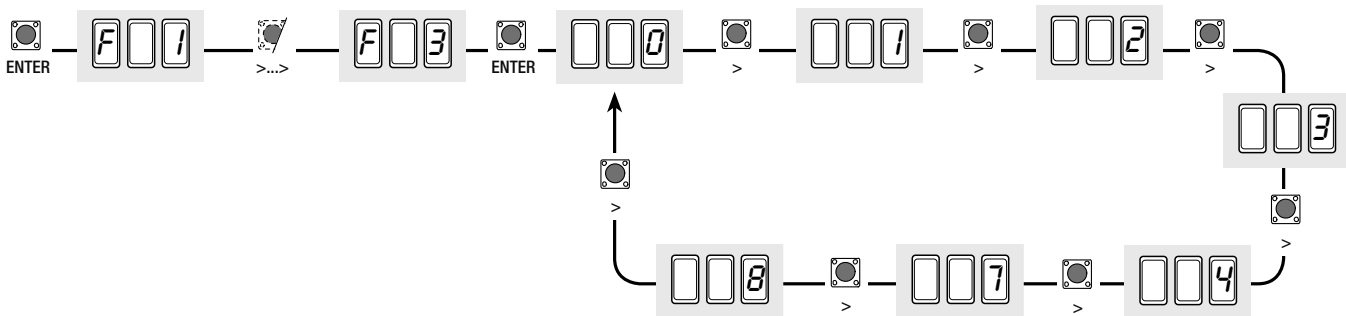

F 5 (Test de sécurité) : il permet à la carte de vérifier si les dispositifs de sécurité (photocellules) sont en état de fonctionnement après chaque commande d'ouverture ou de fermeture

0 = Désactivée (par défaut); 1 = CX; 2 = CY; 3 = CX+CY

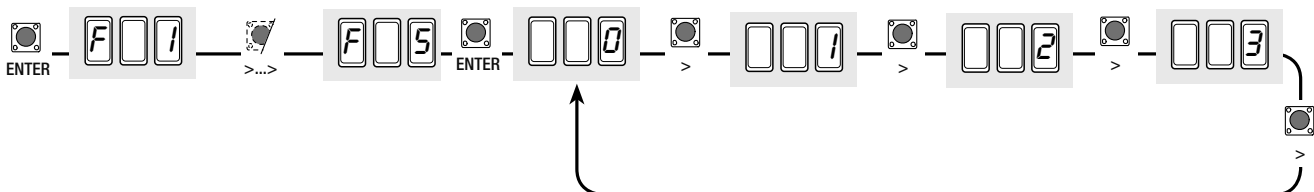

F 6 (Action continue) : le portail fonctionne en appuyant sur le bouton sans le relâcher (un bouton 2-3 pour l'ouverture, un bouton 2-4 pour la fermeture). Elle exclut tous les autres dispositifs y compris la commande radio.

0 = Désactivée (par défaut); 1 = Activée.

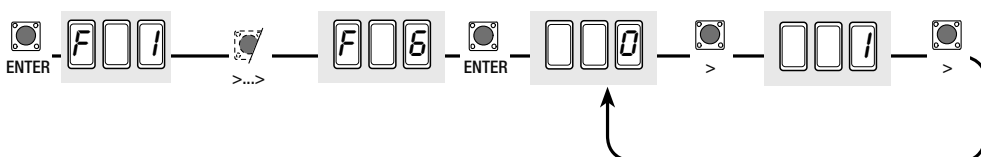

F 7 (Commande 2-7): configuration du contact sur 2-7 en pas-à-pas (ouverture-fermeture) ou séquentielle (ouverture-stop-fermeture-stop).

0 = pas-à-pas (*par défaut*); 1 = séquentielle.

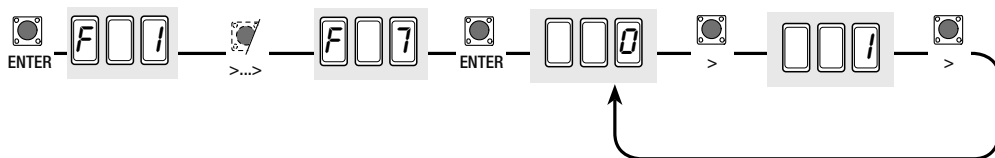

F 8 (Commande 2-3P): configuration du contact sur 2-3P en ouverture pour piétons (ouverture totale du deuxième vantail) ou partielle (ouverture partielle du deuxième vantail selon la configuration entre 10 et 80 % de la course, fonction "F 36").

0 = ouverture pour piétons (*par défaut*); 1 = ouverture partielle.

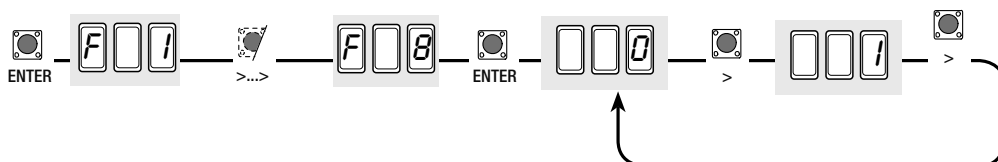

F 9 (Détection d'obstacles): avec le moteur à l'arrêt (portail fermé, ouvert ou après une commande de stop total), elle empêche n'importe quel mouvement si les dispositifs (ex : photocellules) détectent un obstacle.

0 = Désactivée (*par défaut*); 1 = Activée.

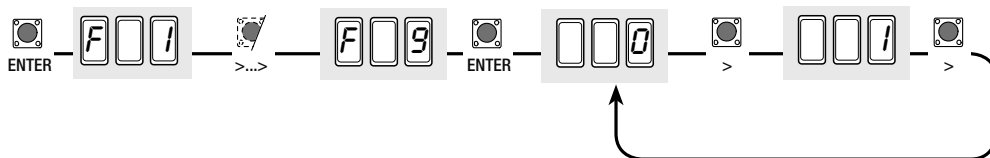

F 10 (Lampe témoin ouverture): lampe raccordée sur 10-5, elle signale l'état du portail.

0 = portail ouvert et en mouvement, elle reste allumée (*par défaut*)
 1 = - portail en phase d'ouverture, elle clignote par intermittence toutes les demi-secondes;
 - portail en phase de fermeture, elle clignote par intermittence toutes les secondes;
 - portail ouvert, elle reste allumée;
 - portail fermé, elle reste éteinte.

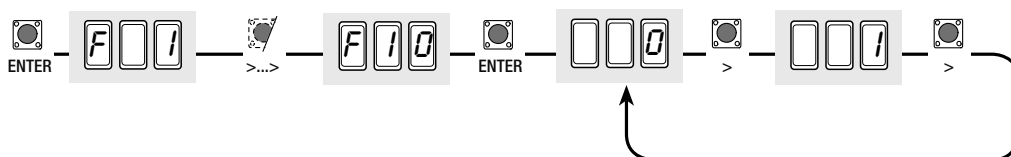

F 11 (Exclusion Encodeur): elle exclut la gestion des ralentissements, la détection d'obstacles et la sensibilité.

0 = Encodeur activé (*par défaut*); 1 = Encodeur désactivé.

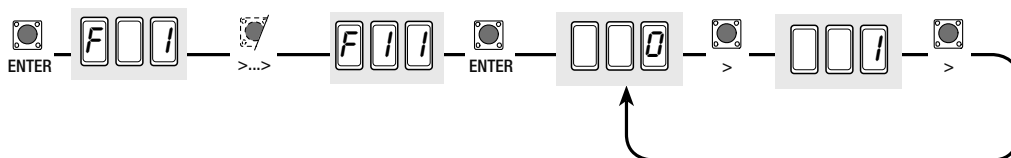

F 12 (Départ ralenti): à chaque commande d'ouverture ou de fermeture, les vantaux partent lentement pendant quelques secondes.

0 = Désactivée (*par défaut*); 1 = Activée.

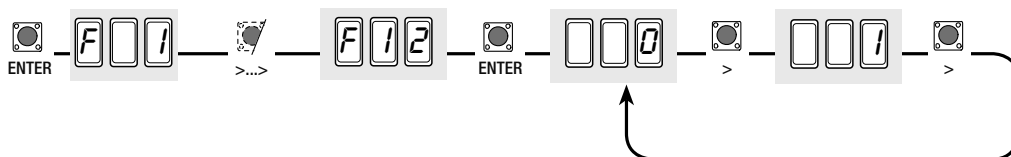

F 13 (Poussée en fermeture) : en fermeture, en fin de course les motoréducteurs effectuent une brève poussée en butée des vantaux.

0 = Désactivée (*par défaut*) ; 1 = Poussée minimale 2 = Poussée moyenne 3 = Poussée maximale

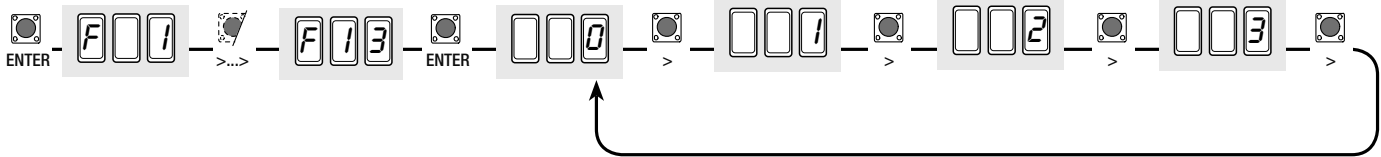

F 14 (Type de capteur) : configuration du type de capteur pour la commande de l'automatisme par transpondeur (TSP00) ou Lecteur de cartes magnétiques (LT001) avec carte de décodage R700 ou bien avec clavier à code S7000 avec carte de décodage R800.

0 = TAG; 1 = S7000 (*par défaut*).

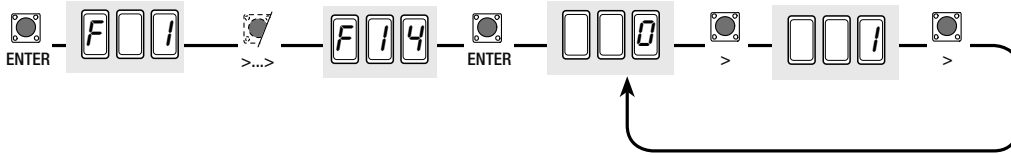

F 16 (Coup de bélier) : avant chaque manœuvre d'ouverture et de fermeture, les vantaux pressent en butée pendant quelques secondes pour faciliter le déclenchement de l'électroserrure (pour le réglage du temps, voir fonction "F26").

Note : cette fonction ne s'affiche que pour les motoréducteurs type Myto, Frog-J et Amico.

0 = Désactivée (*par défaut*) ; 1 = Activée.

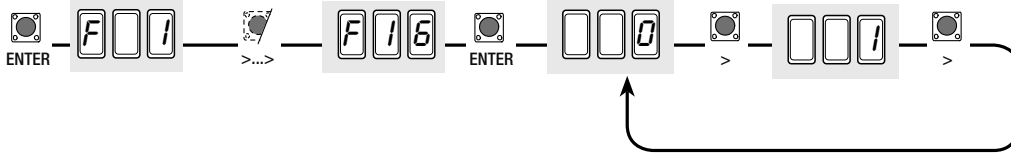

F 17 (Serrure) : déblocage de l'électroserrure en butée de fermeture et d'ouverture pour le réglage du temps, voir fonction "F27").

Note : cette fonction ne s'affiche que pour les motoréducteurs des séries Myto, Frog-J et Amico.

0 = avec commande d'ouverture (*par défaut*) ; 1 = avec commande de fermeture ; 2 = avec les deux commandes.

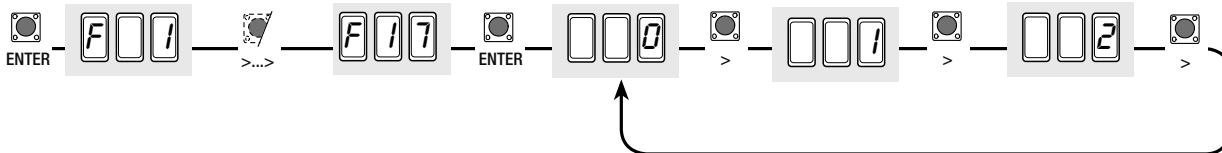

F 18 (Lampe 10-E) : sortie sur le contact 10-E pour lampe avec fonction de :

- clignotant de mouvement, il clignote pendant les phases d'ouverture et de fermeture du portail.
- lampe extérieure placée librement, pour augmenter l'éclairage dans la zone de manœuvre, configurée comme lampe de courtoisie elle reste allumée pendant un temps réglable (voir Fonction "F25") ou bien comme lampe cycle qui reste allumée à partir du moment où le vantail commence à s'ouvrir jusqu'à ce qu'il se ferme complètement (y compris le temps de fermeture automatique).

0 = Clignotant (*par défaut*) ; 1 = Cycle ; 2 = Courtoisie.

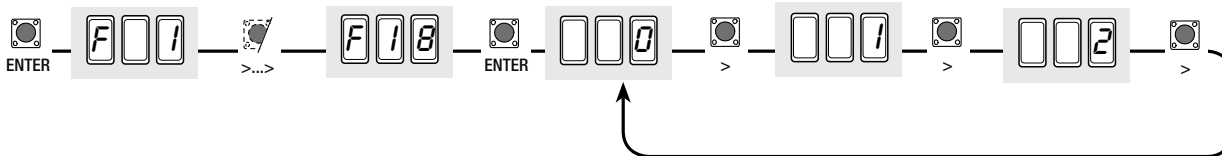

F 19 (Temps de fermeture automatique) : Le temporisateur de la fermeture automatique s'active en fin de course en ouverture. Le temps préétabli est réglable, et de toute façon il est conditionné par l'intervention éventuelle des dispositifs de sécurité et il se désactive après un «stop total» de sécurité ou en absence d'énergie électrique.

Le temps d'attente peut être désactivé ou réglé de 1" à 180"

0 = Désactivée (*par défaut*) ; 1 = 1 seconde ; 2 = 2 secondes ; 180 = 180 secondes.

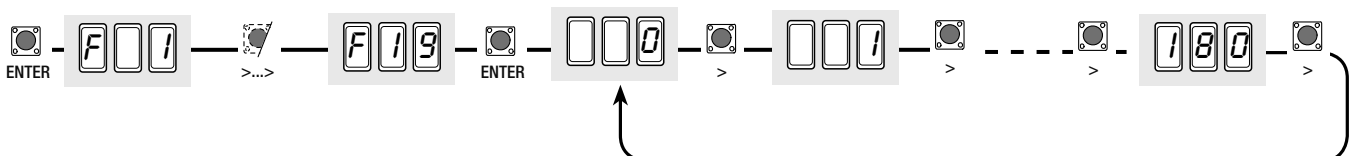

F 20 (Temps de fermeture automatique après ouverture partielle ou pour piétons) : temps de fermeture automatique du vantail après une commande d'ouverture partielle ou pour piétons. Ce temps écoulé, une manœuvre de fermeture est automatiquement effectuée et de toute façon il est conditionné par l'intervention éventuelle des dispositifs de sécurité et il se désactive après un «stop total» de sécurité ou en absence d'énergie électrique. Le temps d'attente peut être réglé de 1" à 180"

Note : Le temps de fermeture automatique (voir F 19) ne doit pas être désactivé.

1 = 1 seconde ; 2 = 2 secondes ; 5 = 5 secondes (par défaut) ; 180 = 180 secondes.

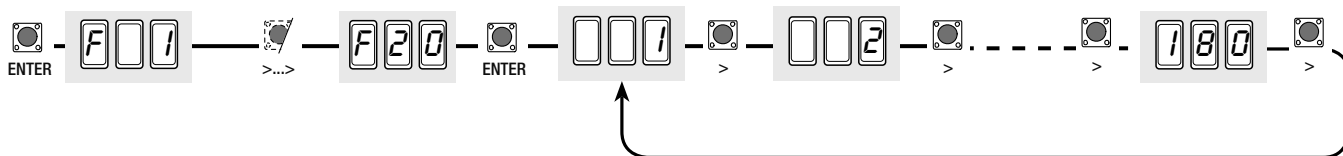

F 21 (Temps de préclignotement) : après une commande d'ouverture ou de fermeture, le clignotant raccordé sur (10-E), clignote pendant un temps réglable avant de commencer la manœuvre.

Le temps de préclignotement peut être désactivé ou réglé de 1" à 10"

0 = Désactivée (par défaut) ; 1 = 1 seconde ; 2 = 2 secondes ; 10 = 10 secondes.

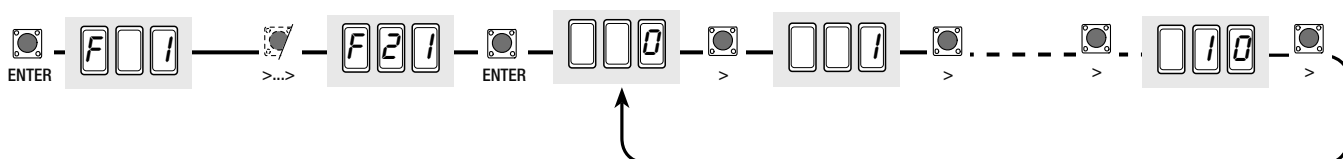

F 22 (Durée de fonctionnement) : temps de fonctionnement des moteurs dans la phase d'ouverture ou de fermeture.

Le temps de fonctionnement peut être réglé de 5" à 120"

5 = 5 secondes ; 120 = 120 secondes (par défaut).

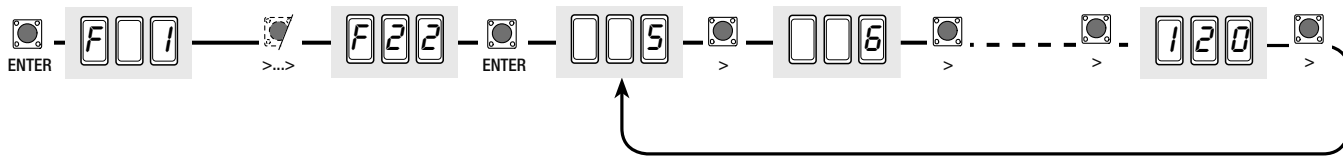

F 23 (Temps de retard en ouverture) : après une commande d'ouverture, le vantail du motoréducteur (M1) part en retard par rapport au motoréducteur (M2) pendant un temps réglable.

Le temps de retard peut être désactivé ou réglé de 1" à 10"

0 = Désactivée (par défaut) ; 1 = 1 seconde ; 2 = 2 secondes ; 10 = 10 secondes.

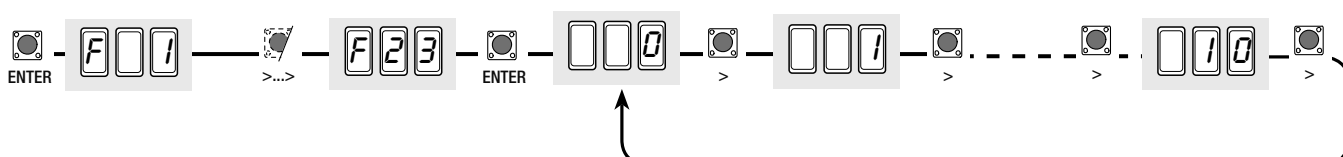

F 24 (Temps de retard en fermeture) : après une commande de fermeture ou après une fermeture automatique, le vantail du motoréducteur (M2) part en retard par rapport au motoréducteur (M1) pendant un temps réglable.

Le temps de retard peut être désactivé ou réglé de 1" à 25"

0 = Désactivée (par défaut) ; 1 = 1 seconde ; 2 = 2 secondes ; 25 = 25 secondes.

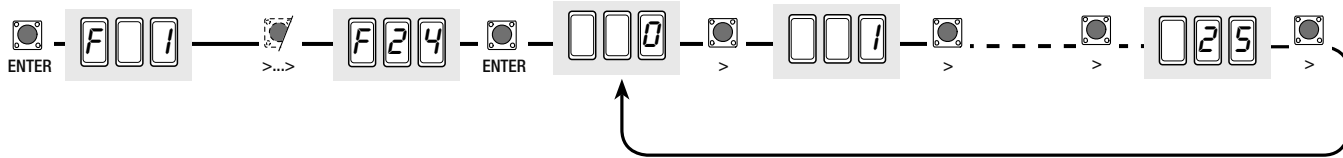

F 25 (Temps lampe de courtoisie) : lampe supplémentaire raccordée sur (10-E), elle reste allumée pendant le temps nécessaire au cours des manœuvres d'ouverture/fermeture du portail.

Le temps peut être réglé de 60" à 180"

60 = 60 secondes (*par défaut*) ; 61 = 61 secondes ; 180 = 180 secondes.

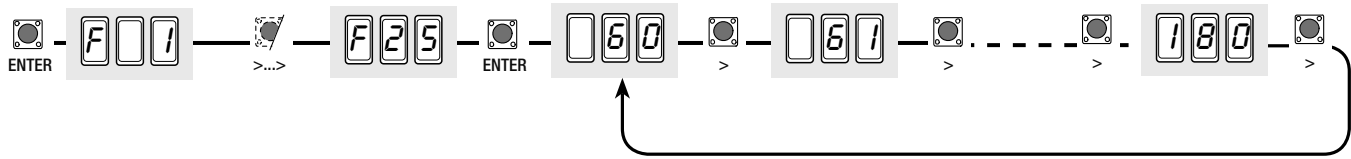

F 26 (Temps coup de bélier) : temps de poussée du motoréducteur en butée de fermeture et d'ouverture après chaque commande.

Le temps peut être réglé de 1" à 2".

Note : cette fonction ne s'affiche que pour les motoréducteurs des séries Myto, Frog-J et Amico.

1 = 1 seconde (*par défaut*) ; 2 = 2 secondes .

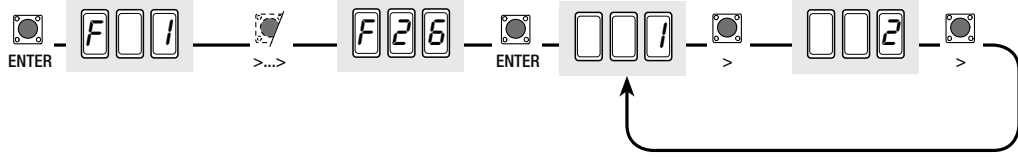

F 27 (Temps serrure) : temps d'intervention pour le déblocage de l'électroserrure à chaque commande d'ouverture ou de fermeture (voir F17).

Le temps peut être réglé de 1" à 4".

Note : cette fonction ne s'affiche que pour les motoréducteurs des séries Myto, Frog-J et Amico.

1 = 1 secondes (*par défaut*) ; 4 = 4 secondes.

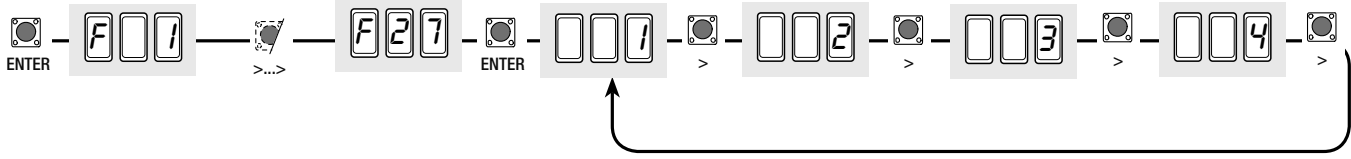

F 28 (Vitesse de manœuvre du moteur M1) : configuration de la vitesse pendant les manœuvres du moteur M1, calculée en pourcentage.

40 = 40% de la vitesse du moteur (minimum) ; 100 = 100% de la vitesse du moteur (maximum, par défaut).

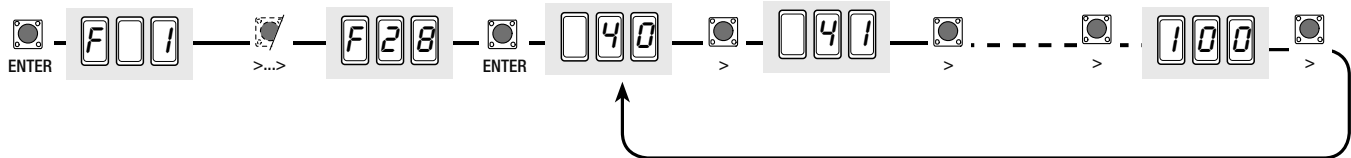

F 29 (Vitesse de manœuvre du moteur M2) : configuration de la vitesse pendant les manœuvres du moteur M2, calculée en pourcentage.

40 = 40% de la vitesse du moteur (minimum) ; 100 = 100% de la vitesse du moteur (maximum, par défaut).

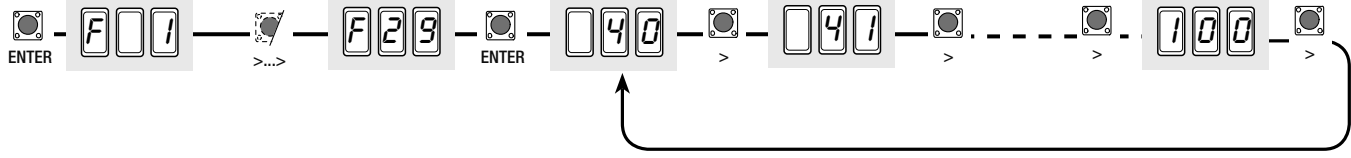

F 30 (Vitesse de ralentissement du moteur M1) : configuration de la vitesse pendant les ralentissements du moteur M1, calculée en pourcentage.

20 = 20% de la vitesse de ralentissement du moteur (minimum) ; 50 = 50% de la vitesse de ralentissement du moteur (*par défaut*) ;

..... 60 = 60% de la vitesse de ralentissement du moteur (maximum).

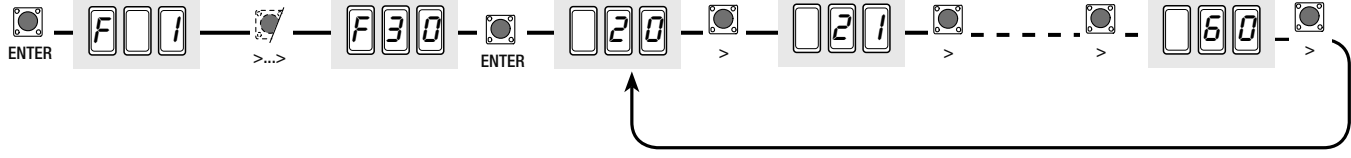

F 31 (Vitesse de ralentissement du moteur M2) : configuration de la vitesse pendant les ralentissements du moteur M2, calculée en pourcentage.

20 = 20% de la vitesse de ralentissement du moteur (minimum) ; 50 = 50% de la vitesse de ralentissement du moteur (*par défaut*) ; 60 = 60% de la vitesse de ralentissement du moteur (maximum).

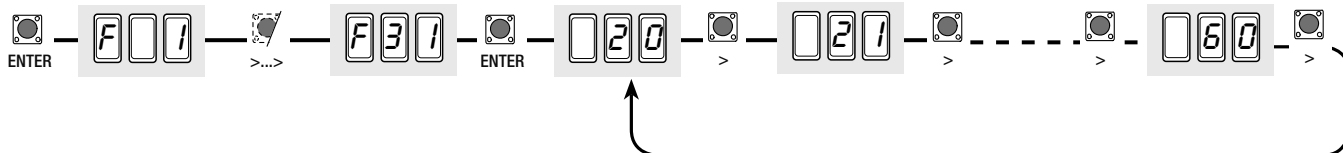

F 32 (Ralentissement supplémentaire en fermeture pour moteurs M1+M2) : configuration d'un ralentissement supplémentaire de la vitesse pendant la phase de ralentissement en fermeture pour les moteurs M1+M2 avec bras droit ; la vitesse réduite est calculée en pourcentage.

Note : cette fonction ne s'affiche que pour les motoréducteurs des séries Myto et Stylo avec bras droit.

10 = 10% de la vitesse de ralentissement du moteur (minimum) ; 50 = 50% de la vitesse de ralentissement du moteur (*maximum, par défaut*).

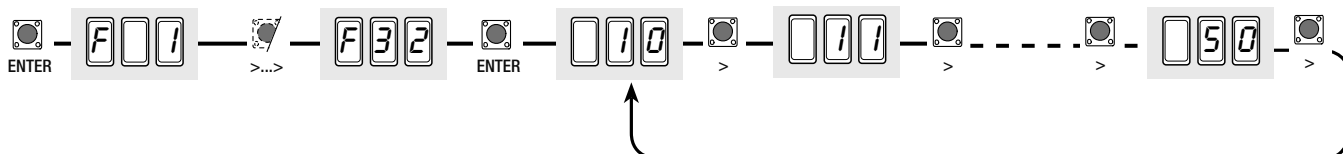

F 33 (Vitesse du calibrage) : configuration de la vitesse seulement pour la phase de calibrage du portail, calculée en pourcentage.

30 = 30% de la vitesse du moteur ; 50 = 50% de la vitesse du moteur (*par défaut*) ; 60 = 60% de la vitesse du moteur.

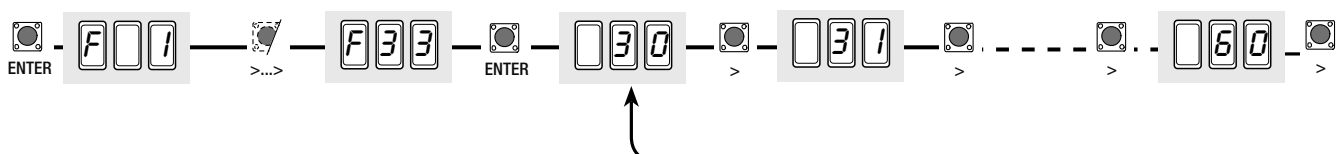

F 34 (Sensibilité de la course) : elle règle la sensibilité de détection d'obstacles pendant la manœuvre.

10 = sensibilité maximale ; 100 = sensibilité minimale (*par défaut*).

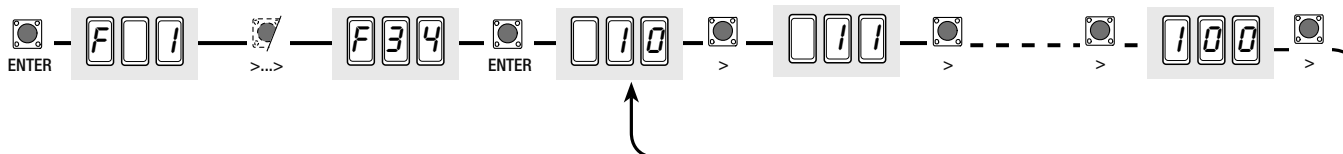

F 35 (Sensibilité des ralentissements) : elle règle la sensibilité de détection d'obstacles pendant le ralentissement.

10 = sensibilité maximale ; 100 = sensibilité minimale (*par défaut*).

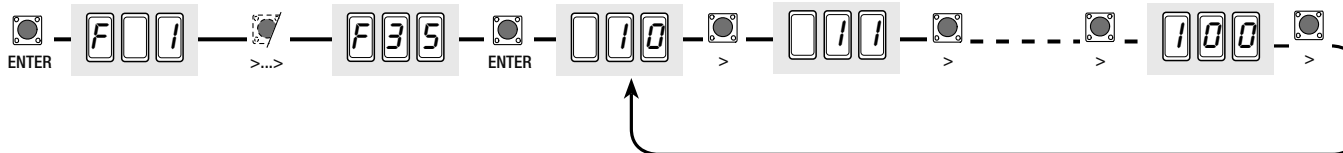

F 36 (Réglage ouverture partielle) : elle règle l'ouverture du vantail du deuxième moteur (M2) en pourcentage sur la course complète.

10 = 10% de la course (*par défaut*) ; 80 = 80% de la course.

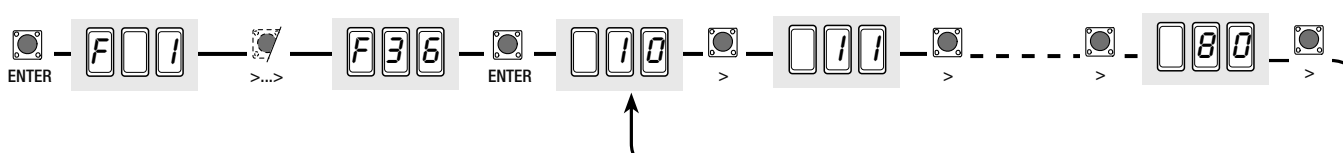

F 37 (Point de ralentissement ouverture du moteur M1) : elle règle le point de début du ralentissement du moteur (M1) avant le fin de course d'ouverture. Le point de début du ralentissement est calculé en pourcentage sur la course complète du vantail (voir par. illustration des zones et des points de ralentissement et de déplacement)

10 = 10% de la course ; 25 = 25% de la course (*par défaut*) ; 60 = 60% de la course.

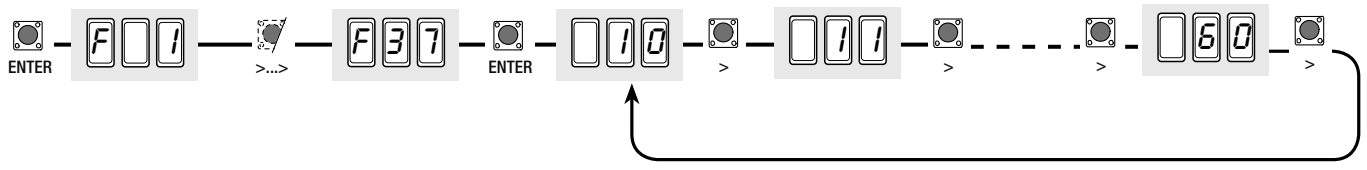

F 38 (Point de ralentissement fermeture du moteur M1) : elle règle le point de début du ralentissement du moteur (M1) avant le fin de course de fermeture. Le point de début du ralentissement est calculé en pourcentage sur la course complète du vantail (voir par. illustration des zones et des points de ralentissement et de déplacement)

10 = 10% de la course ; 25 = 25% de la course (*par défaut*) ; 60 = 60% de la course.

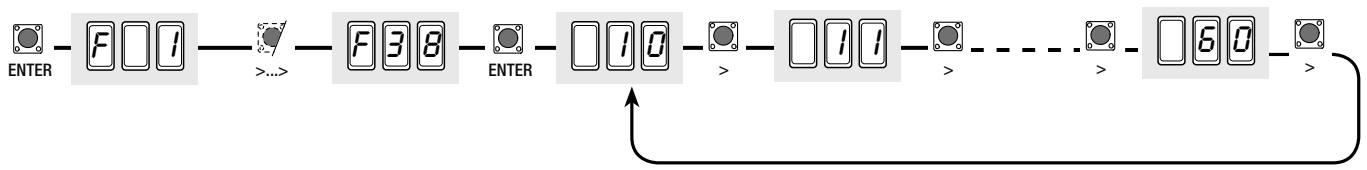

F 39 (Point de déplacement ouverture du moteur M1) : elle règle le point de début du déplacement du moteur (M1) avant le fin de course d'ouverture. Le point de début du déplacement est calculé en pourcentage sur la course complète du vantail. (voir par. illustration des zones et des points de ralentissement et de déplacement)

1 = 1% de la course ; 5 = 5% de la course (*par défaut*) ; 10 = 10% de la course.

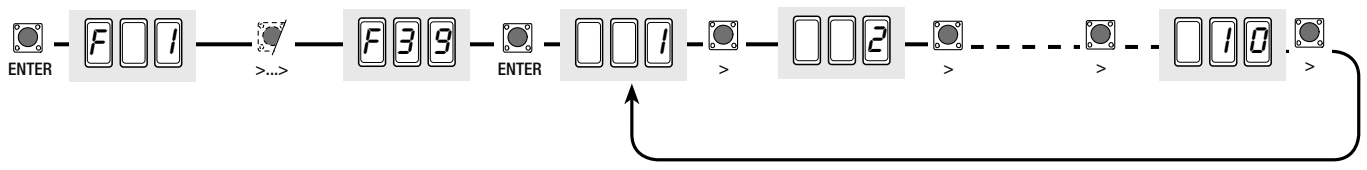

F 40 (Point de déplacement fermeture du moteur M1) : elle règle le point de début du déplacement du moteur (M1) avant le fin de course de fermeture. Le point de début du déplacement est calculé en pourcentage sur la course complète du vantail (voir par. illustration des zones et des points de ralentissement et de déplacement)

1 = 1% de la course ; 5 = 5% de la course (*par défaut*) ; 10 = 10% de la course.

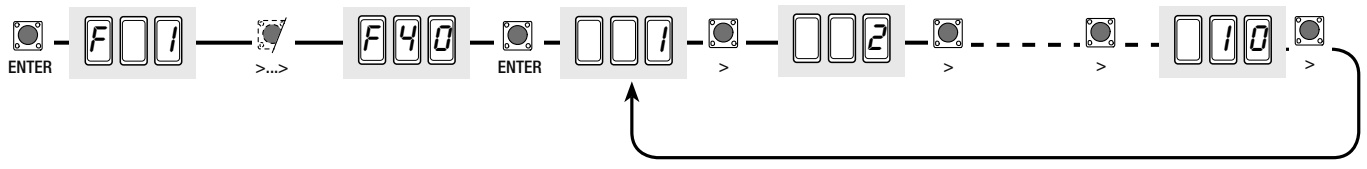

F 41 (Point de ralentissement ouverture du moteur M2) : elle règle le point de début du ralentissement du moteur (M2) avant le fin de course d'ouverture. Le point de début du ralentissement est calculé en pourcentage sur la course complète du vantail (voir par. illustration des zones et des points de ralentissement et de déplacement)

10 = 10% de la course ; 25 = 25% de la course (*par défaut*) ; 60 = 60% de la course.

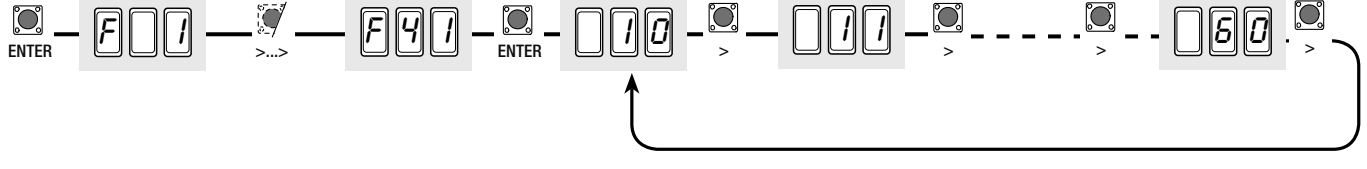

F 42 (Point de ralentissement fermeture du moteur M2) : elle règle le point de début du ralentissement du moteur (M2) avant le fin de course de fermeture. Le point de début du ralentissement est calculé en pourcentage sur la course complète du vantail. (voir par. illustration des zones et des points de ralentissement et de déplacement)

10 = 10% de la course ; 25 = 25% de la course (*par défaut*) ; 60 = 60% de la course.

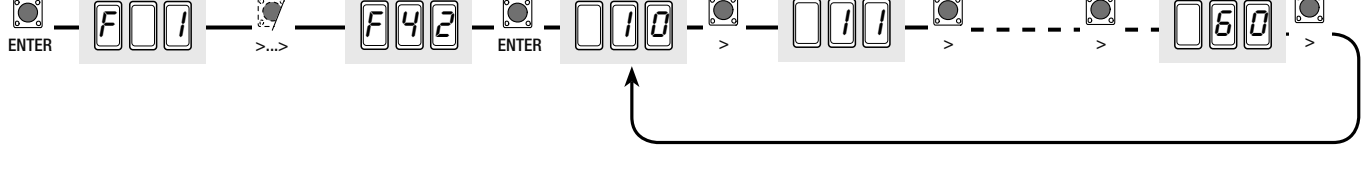

F 43 (Point de déplacement ouverture du moteur M2) : elle règle le point de début du déplacement du moteur (M2) avant le fin de course d'ouverture. Le point de début du déplacement est calculé en pourcentage sur la course complète du vantail (voir par. illustration des zones et des points de ralentissement et de déplacement)

1 = 1% de la course ; 5 = 5% de la course (*par défaut*) ; 10 = 10% de la course.

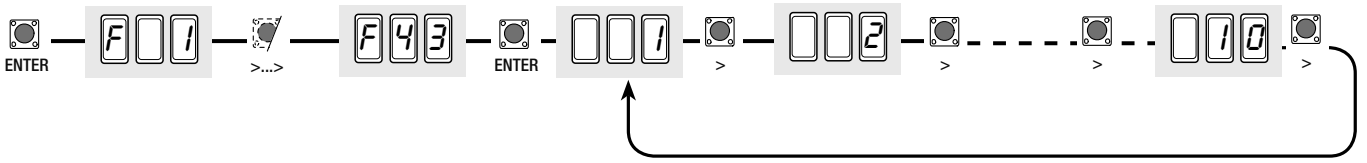

F 44 (Point de déplacement fermeture du moteur M2) : elle règle le point de début du déplacement du moteur (M2) avant le fin de course de fermeture. Le point de début du déplacement est calculé en pourcentage sur la course complète du vantail. (voir par. illustration des zones et des points de ralentissement et de déplacement)

1 = 1% de la course ; 5 = 5% de la course (*par défaut*) ; 10 = 10% de la course.

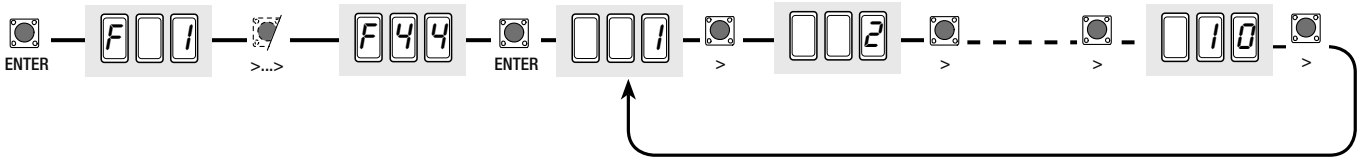

F 45 (Point supplémentaire de ralentissement en fermeture) : elle règle le point de début du ralentissement supplémentaire en fermeture, calculée en pourcentage sur le ralentissement.

Note : cette fonction ne s'affiche que pour les motoréducteurs Myto et Stylo avec bras droit.

10 = 10% de la course de ralentissement ; 50 = 50% de la course de ralentissement (*par défaut*) ; 100 = 100% de la course de ralentissement.

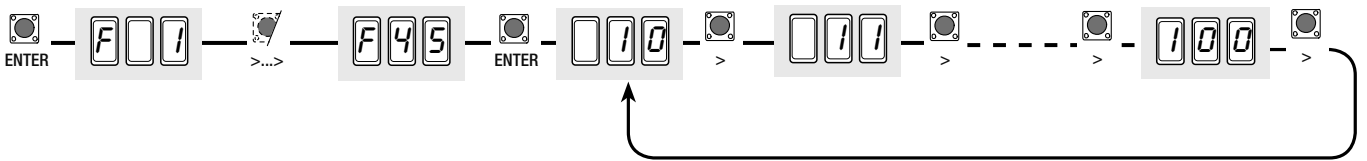

F 46 (Numéro des moteurs) : configuration du numéro des moteurs raccordés à l'armoire de commande.

0 = Activation des deux moteurs (M1+M2) (*par défaut*) ; 1 = Activation d'un seul moteur (M2)

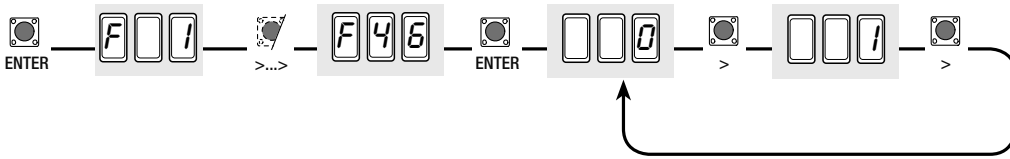

F 50 (Sauvegarde des données) : elle sauvegarde les usagers et toutes les configuration dans la memory roll.

Note : cette fonction ne s'affiche que si la memory roll est introduite sur la carte mère.

0 = Désactivée ; 1 = Activée

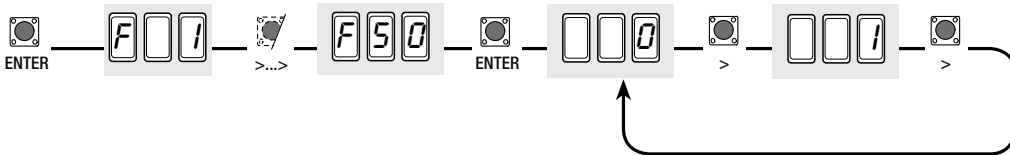

F 51 (Lecture des données) : elle charge les données de la memory roll dans la carte mère.

Note : cette fonction ne s'affiche que si la memory roll est introduite sur la carte mère.

0 = Désactivée ; 1 = Activée.

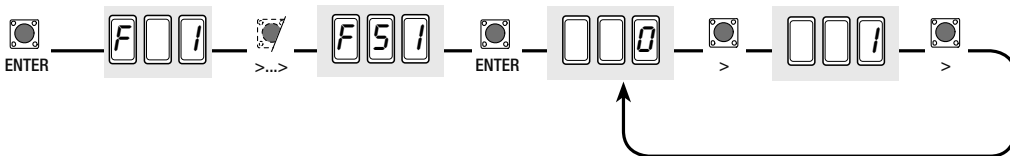

Menu usagers

U1 (Introduction usager avec commande associée) : introduction usager (max. 25 usagers) associé à une commande par émetteur ou un autre dispositif (voir paragraphe introduction usager avec commande associée).

1 = commande pas-à-pas (ouverture-fermeture) ; 2 = commande séquentielle (ouverture-stop-fermeture-stop) ; 3 = commande seulement ouverture ; 4 = commande pour piétons/ partielle (voir fonctions "F8") ; 5 = sortie contact B1-B2.

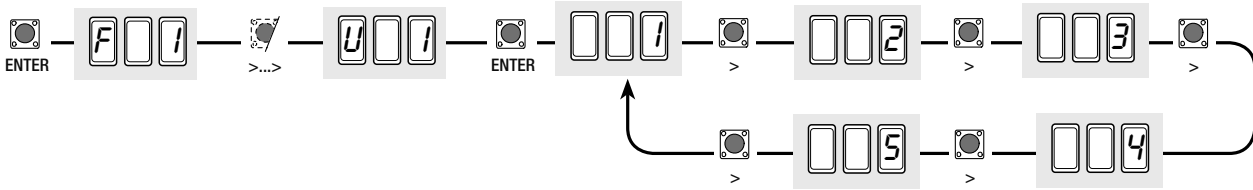

U2 (Suppression usager) : suppression d'un seul usager (voir paragraphe suppression d'un seul usager)

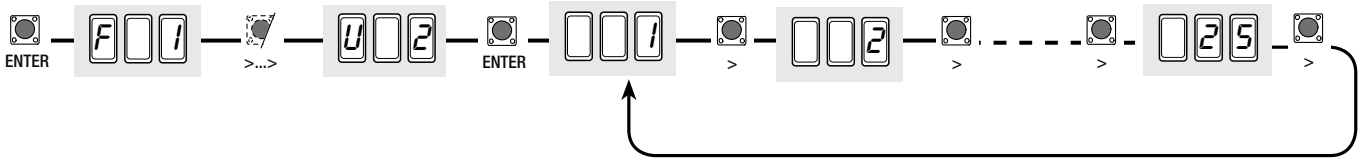

U3 (Suppression usagers) : suppression de tous les usagers mémorisés. Confirmez la suppression avec la touche Enter.

0 = Désactivé ; 1 = Suppression de tous les usagers

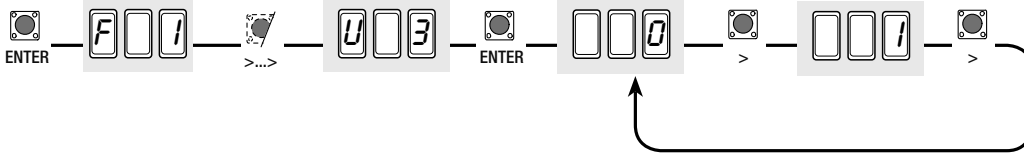

Menu info

H1 (Version) : la version du logiciel s'affiche.

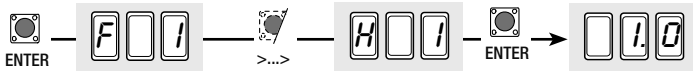

Carte de décodage

Pour introduire, modifier et supprimer les usagers ou pour commander l'automatisme par radio commande, introduisez la carte F43S.
Si vous utilisez le transpondeur ou le lecteur de cartes, introduisez la carte R700 ou, dans l'alternative, la carte R800 pour le sélecteur à clavier à code. Introduisez la memory roll pour sauvegarder et charger les usagers enregistrés dans une autre carte.

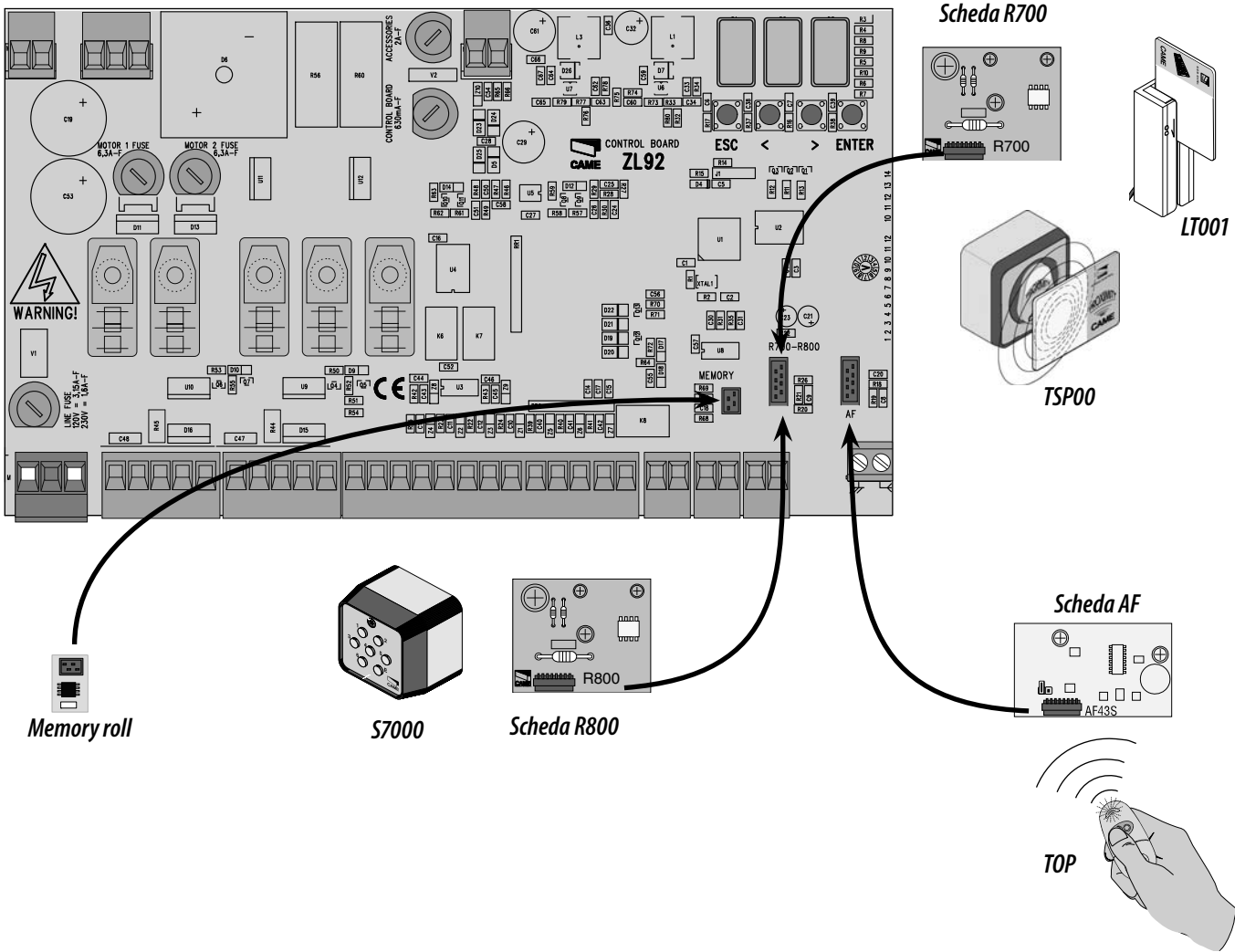

Fréquence/MHz	Carte	Emetteur
FM 26.995	AF130	TFM
FM 30.900	AF150	TFM
AM 26.995	AF26	TOP
AM 30.900	AF30	TOP
AM 433.92	AF43S	TAM / TOP ATOMO / TWIN
AM 433.92	AF43TW	TWIN
AM 40.685	AF40	TOUCH
AM 868.35	AF868	TOP

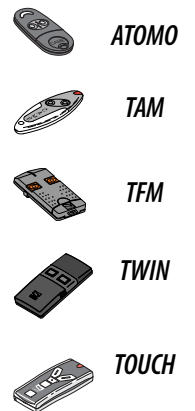

Introduction usager avec commande associée

N.B.: avant de procéder, enlevez la carte memory roll.

1) Sélectionnez "U 1".
Appuyez sur ENTER pour confirmer.

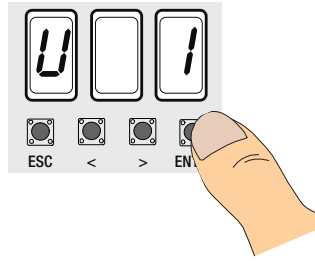

2) Choisissez la commande (1= pas-à-pas, 2= séquentielle, 3=ouverture, 4=ouverture pour piétons/partielle, 5=sortie contact B1-B2) à associer à l'utilisateur en utilisant les flèches. Appuyez sur ENTER pour confirmer. ...

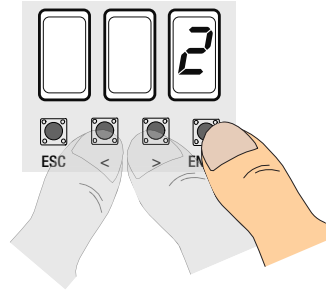

3) ... un numéro disponible de 1 à 25 clignotera pendant quelques secondes, ce numéro sera attribué à l'utilisateur après avoir envoyé le code avec l'émetteur ou par un autre dispositif de commande.

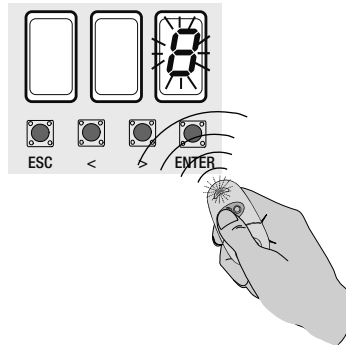

Usager	Commande associée
1 -	
2 -	
3 -	
4 -	
5 -	
6 -	
7 -	
8 -	
9 -	
10 -	
11 -	
12 -	
13 -	
14 -	
15 -	
16 -	
17 -	
18 -	
19 -	
20 -	
21 -	
22 -	
23 -	
24 -	
25 -	

FRANÇAIS

Suppression d'un seul usager

1) Sélectionnez "U 2".
Appuyez sur ENTER pour confirmer.

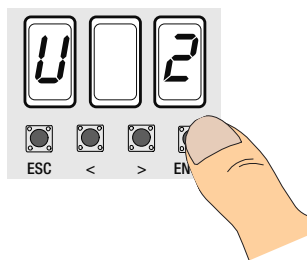

2) Choisissez le numéro de l'utilisateur à supprimer en utilisant les touches avec les flèches. Appuyez sur ENTER pour confirmer. ...

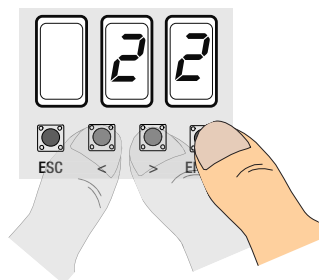

3) ... l'indication "Clr" s'affichera pour confirmer la suppression.

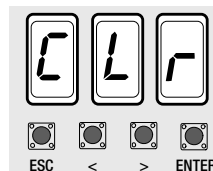

Test moteurs

- 1) Sélectionnez "A 2".
Appuyez sur ENTER pour confirmer

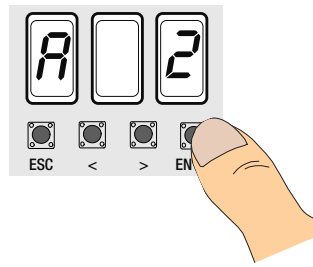

- 2) Sélectionnez 1 pour activer le test.
Appuyez sur ENTER pour confirmer ...

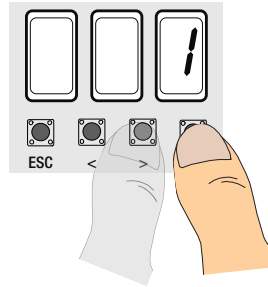

- 3) ... l'indication "---" s'affichera en attente de la commande...

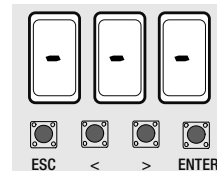

- 4) Appuyez sans relâcher sur la touche avec la flèche ">" et assurez-vous que le vantail du deuxième moteur (M2) effectue une manœuvre d'ouverture.

Note : si le vantail accomplit une manœuvre de fermeture, invertissez les phases du moteur (M2 avec N2).

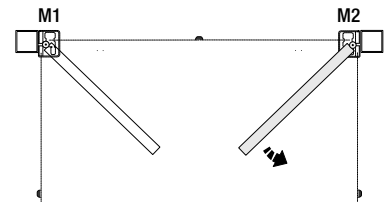
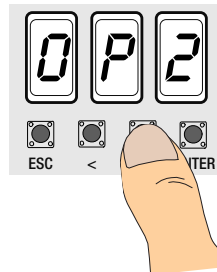

- 5) Effectuez la même procédure avec la touche indiquée avec la flèche "<" pour contrôler le vantail du premier motoréducteur (M1).

Note : si le vantail accomplit une manœuvre de fermeture, invertissez les phases du moteur (M1 avec N1).

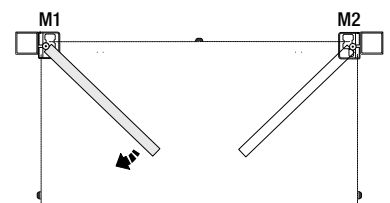
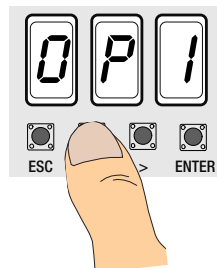

Calibrage de la course

N.B. : avant d'effectuer le calibrage de la course, contrôlez s'il n'y a pas d'obstacle dans la zone de manœuvre et assurez-vous de la présence d'une butée d'arrêt mécanique en ouverture et une en fermeture.

Important ! Pendant le calibrage, tous les dispositifs de sécurité seront désactivés jusqu'au terme du calibrage sauf celui pour le "stop total".

1) Sélectionnez "A 3".
Appuyez sur ENTER pour confirmer.

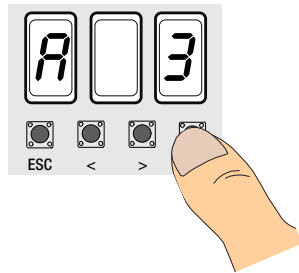

2) Sélectionnez 1 et appuyez sur ENTER pour confirmer l'opération de calibrage automatique de la course...

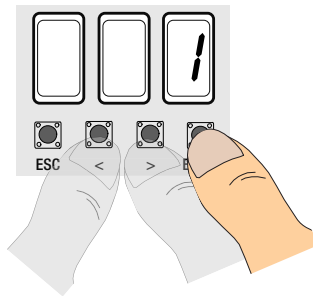

3) Le vantail du premier moteur effectuera une manœuvre de fermeture jusqu'à la butée d'arrêt...

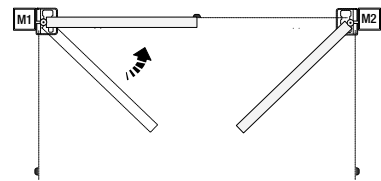
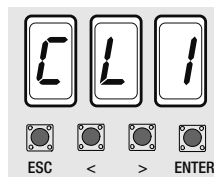

4) ... ensuite le vantail du deuxième moteur effectuera la même manœuvre...

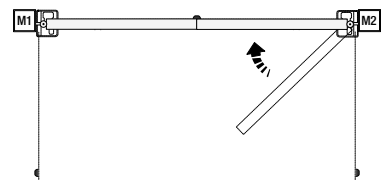
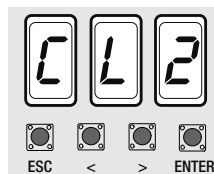

5) ... successivement le vantail du deuxième moteur, effectuera une manœuvre d'ouverture jusqu'à la butée d'arrêt...

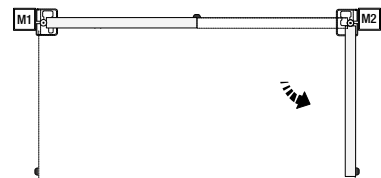
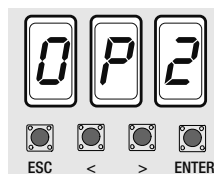

6) ... après quoi, le vantail du premier moteur effectuera la même manœuvre.

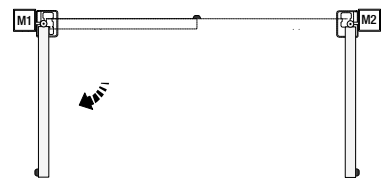
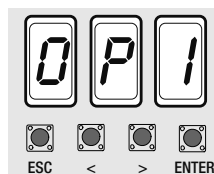
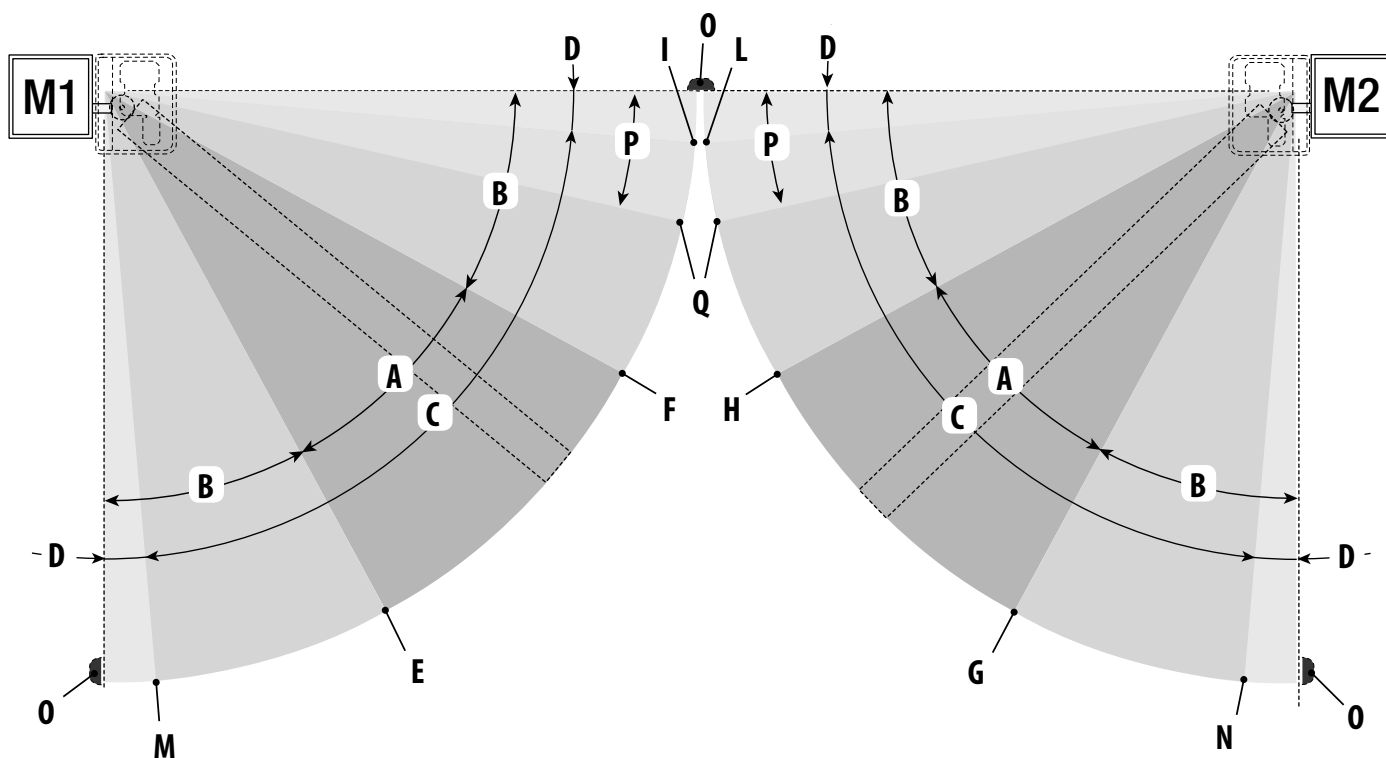

Illustration des zones et des points de ralentissement et de déplacement

Note : les zones de la course et les points de ralentissement et de déplacement sont testés selon les paramètres des Normes Techniques EN 12445 et EN 12453 pour la compatibilité des forces d'impact engendrées par le vantail en mouvement.



A = Zone de mouvement à vitesse normale

B* = Zone de mouvement à vitesse ralentie

C = Zone d'intervention de l'encodeur avec inversion du mouvement

D = Zone d'intervention de l'encodeur avec arrêt du mouvement

E = Point de début du ralentissement en ouverture (M1 Rall. AP%)

F = Point de début du ralentissement en fermeture (M1 Rall. CH%)

G = Point de début du ralentissement en ouverture (M2 Rall. AP%)

H = Point de début du ralentissement en fermeture (M2 Rall. CH%)

I** = Point de début du déplacement en fermeture (M1 Acc. CH%)

L** = Point de début du déplacement en fermeture (M2 Acc. CH%)

M*** = Point de début de déplacement en ouverture (M1 Acc. AP%)

N*** = Point de début de déplacement en ouverture (M2 Acc. AP%)

O = Butées d'arrêt

P = Zone de mouvement à vitesse ultérieurement ralentie en fermeture, seulement pour les moteurs avec bras droit (Stylo et Myto)

Q = Point du début du ralentissement supplémentaire en fermeture, seulement pour les moteurs avec bras droit (Stylo et Myto)

* Minimum 600 mm de la butée d'arrêt

** Configurez le pourcentage de déplacement de la fonction "F39" - "F40" pour le premier moteur (M1) et "F41" - "F42" pour le deuxième moteur (M2) de manière à obtenir une distance inférieure à 50mm du point de la butée d'arrêt.

Messages d'erreurs et avertissements

"Er1": calibrage du moteur M1 interrompu ; contrôlez si le raccordement et le fonctionnement du moteur M1 sont corrects.

"Er2": calibrage du moteur M2 interrompu ; contrôlez si le raccordement et le fonctionnement du moteur M2 sont corrects.

"Er3": encodeur cassé; adressez-vous à l'assistance.

"Er4": erreur test services ; contrôlez si le raccordement et le fonctionnement des dispositifs de sécurité sont corrects.

"Er5": durée de fonctionnement insuffisant ; vérifiez la configuration du temps configuré qui pourrait être insuffisant pour compléter le cycle travail.

"Er6": nombre maximal d'obstacles détectés.

"Er7": surchauffe du transformateur, à la première commande d'ouverture, les vantaux restent ouverts.

"C0": contact 1-2 (stop) n'est ni utilisé ni désactivé.

"C1/2/3/4/7/8": contacts CX et/ou CY ne sont ni utilisés ni désactivés.

Led rouge clignote : carte de commande non encore calibrée pour la course.

Démolition et élimination

 Pour garantir le respect et la sauvegarde de l'environnement CAME cancelli automatici s.p.a. dispose, au sein de son établissement, d'un Système de Gestion de l'environnement, certifié conforme à la norme UNI EN ISO 14001.

L'utilisateur est prié de continuer cet effort de sauvegarde de l'environnement, que CAME considère comme un des facteurs de développement de ses stratégies de fabrication et commerciales, en suivant ces brèves indications concernant le recyclage:

ÉLIMINATION DE L'EMBALLAGE

Les éléments de l'emballage (carton, plastique, etc.) sont tous des produits assimilables aux déchets solides urbains. Ils peuvent donc être éliminés sans aucun problème, tout simplement en les triant pour pouvoir les recycler.

Avant de procéder, s'informer sur la réglementation en vigueur en la matière dans le pays où le dispositif est monté.

NE PAS JETER N'IMPORTE OÙ !

ÉLIMINATION DU DISPOSITIF

Nos produits sont constitués de différents types de matériaux. La plupart d'entre eux (aluminium, plastique, fer et câbles électriques) sont assimilables aux déchets solides urbains. Ils peuvent donc être recyclés en les triant et en les portant dans un des centres spécialisés pour le ramassage des déchets.

Par contre, les autres composants (cartes électroniques, piles des radiocommandes, etc.) peuvent contenir des substances polluantes.

Il faut donc les confier aux sociétés chargées du traitement et de l'élimination des déchets.

Avant de procéder, il est nécessaire de s'informer sur la réglementation en vigueur en la matière dans le pays où le dispositif est monté.

NE PAS JETER N'IMPORTE OÙ !

DICHIARAZIONE CE DI CONFORMITÀ

(All. IIA Dir.2006/95/CE)



Came Cancelli Automatici s.p.a.

indirizzo Via Martiri della Libertà n. 15 c.a.p. 31030
loc. Dosson di Casier prov. Treviso stato Italia

DICHIARA CHE IL MATERIALE ELETTRICO

SCHEDE COMANDO PER CANCELLI BATTENTI

**ZA3; ZA3N; ZA4; ZA5; ZF1;
ZM3; ZM3C; ZM3E; ZM3EC; ZC3; ZC3C;
ZL90; ZL150; ZL160; ZL170; ZL180; ZLJ14; ZLJ24
ZL19N; ZL19NA; ZL90; ZL92; ZL150N; ZL160N;
ZL170N**

SONO CONFORMI ALLE DISPOSIZIONI DELLE SEGUENTI DIRETTIVE

DIRETTIVA 2006/95/CE DEL PARLAMENTO EUROPEO E DEL CONSIGLIO

del 12 dicembre 2006 concernente il ravvicinamento delle legislazioni degli Stati membri relative al materiale elettrico destinato ad essere adoperato entro taluni limiti di tensione

DIRETTIVA 2004/108/CE DEL PARLAMENTO EUROPEO E DEL CONSIGLIO

del 15 dicembre 2004 concernente il ravvicinamento delle legislazioni degli Stati membri relative alla compatibilità elettromagnetica

Riferimento norme armonizzate ed altre norme tecniche: EN 60335-1 EN 61000-6-2
EN 60335-2-103 EN 61000-6-3
EN 13241-1

Dosson di Casier (TV)
li 15/03/2010

DDC L IT Z002g ver 4.0 11 marzo 2010
Dichiarazione in lingua **ORIGINALE**

Gianni Michielan
Managing Director

Came Cancelli Automatici s.p.a.

Via Martiri della Libertà, 15 - 31030 Dosson di Casier - Treviso - Italy - Tel. (+39) 0422 4940 - Fax (+39) 0422 4941
info@came.it - www.came.com

Cap. Soc. 1.610.000,00 € - C.F. e P.I. 03481280265 - VAT IT 03481280265 - REA TV 275359 - Reg Imp. TV 03481280265

CAMEGROUP
FREEDOM INNOVATION



Français - Code manuel : **319V21** ver. 1.1 07/2010 © CAME cancelli automatici s.p.a.
 Les indications et les renseignements fournis dans ce manuel peuvent subir des modifications à tout moment sans avis préalable de la part de CAME cancelli automatici s.p.a.

CAME France S.a. 7, Rue Des Haras Z.I. Des Hautes Patures 92737 Nanterre Cedex ☎ (+33) 1 46 13 05 05 📠 (+33) 1 46 13 05 00	FRANCE	GERMANY	CAME Gmbh Seefeld Akazienstrasse, 9 16356 Seefeld Bei Berlin ☎ (+49) 33 3988390 📠 (+49) 33 39883985
CAME Automatismes S.a. 3, Rue Odette Jasse 13015 Marseille ☎ (+33) 4 95 06 33 70 📠 (+33) 4 91 60 69 05	FRANCE	U.A.E.	CAME Gulf Fze Office No: S10122a2o210 P.O. Box 262853 Jebel Ali Free Zone - Dubai ☎ (+971) 4 8860046 📠 (+971) 4 8860048
CAME Automatismos S.a. C/Juan De Mariana, N. 17-local 28045 Madrid ☎ (+34) 91 52 85 009 📠 (+34) 91 46 85 442	SPAIN	RUSSIA	CAME Rus Umc Rus Lic Ul. Otradnaya D. 2b, Str. 2, office 219 127273, Moscow ☎ (+7) 495 739 00 69 📠 (+7) 495 739 00 69 (ext. 226)
CAME United Kingdom Ltd. Unit 3 Orchard Business Park Town Street, Sandiacre Nottingham - Ng10 5bp ☎ (+44) 115 9210430 📠 (+44) 115 9210431	GREAT BRITAIN	PORTUGAL	CAME Portugal Ucj Portugal Unipessoal Lda Rua Liebig, nº 23 2830-141 Barreiro ☎ (+351) 21 207 39 67 📠 (+351) 21 207 39 65
CAME Group Benelux S.a. Zoning Ouest 7 7860 Lessines ☎ (+32) 68 333014 📠 (+32) 68 338019	BELGIUM	INDIA	CAME India Automation Solutions Pvt. Ltd A - 10, Green Park 110016 - New Delhi ☎ (+91) 11 64640255/256 📠 (+91) 2678 3510
CAME Americas Automation Llc 11345 NW 122nd St. Medley, FL 33178 ☎ (+1) 305 433 3307 📠 (+1) 305 396 3331	U.S.A	ASIA	CAME Asia Pacific 60 Alexandra Terrace #09-09 Block C, The ComTech 118 502 Singapore ☎ (+65) 6275 8426 📠 (+65) 6275 5451
CAME Gmbh Kornwestheimer Str. 37 70825 Korntal Munchingen Bei Stuttgart ☎ (+49) 71 5037830 📠 (+49) 71 50378383	GERMANY		

CAME Cancelli Automatici S.p.a. ITALY
 Via Martiri Della Libertà, 15
 31030 **Dosson Di Casier** (Tv)
 ☎ (+39) 0422 4940
 📠 (+39) 0422 4941
 Informazioni Commerciali 800 848095

CAME Sud s.r.l. ITALY
 Via F. Imperato, 198
 Centro Mercato 2, Lotto A/7
 80146 **Napoli**
 ☎ (+39) 081 7524455
 📠 (+39) 081 7529190

CAME Service Italia S.r.l. ITALY
 Via Della Pace, 28
 31030 **Dosson Di Casier** (Tv)
 ☎ (+39) 0422 383532
 📠 (+39) 0422 490044
Assistenza Tecnica 800 295830

CAME Global Utilities s.r.l. ITALY
 Via E. Fermi, 31
 20060 **Gessate** (Mi)
 ☎ (+39) 02 95380366
 📠 (+39) 02 95380224