

DECLARATION CE DE CONFORMITE POUR MACHINES (DIRECTIVE 98/37/CE)

Fabricant: FAAC S.p.A.

Adresse: Via Benini, 1 - 40069 Zola Predosa BOLOGNA - ITALIE

Déclare que: L'armoire électronique MAITRE-B7 / ESCLAVE-B7

- est construit pour être incorporé dans une machine ou pour être assemblé à d'autres appareillages, afin de constituer une machine conforme aux termes de la Directive 98/37/CE;
- est conforme aux exigences essentielles de sécurité des autres directives CEE suivantes:

73/23/CEE et modification 93/68/CEE successive,
89/336/CEE et modifications 92/31/CEE et 93/68/CEE successives.

et déclare, en outre, qu'il est interdit de mettre en service l'appareillage jusqu'à ce que la machine dans laquelle il sera incorporé ou dont il deviendra un composant ait été identifiée et jusqu'à ce que la conformité aux conditions de la Directive 98/37/CE.

Bologna, le 01-06-2005

L'Administrateur Délégué

A. Bossi



PRECAUTIONS POUR L'INSTALLATEUR OBLIGATIONS GENERALES DE SECURITE

- 1) **ATTENTION! Il est important, pour la sécurité des personnes, de suivre à la lettre toutes les instructions. Une installation erronée ou un usage erroné du produit peut entraîner de graves conséquences pour les personnes.**
- 2) Lire attentivement les instructions avant d'installer le produit.
- 3) Les matériaux d'emballage (matière plastique, polystyrène, etc.) ne doivent pas être laissés à la portée des enfants car ils constituent des sources potentielles de danger.
- 4) Conserver les instructions pour les références futures.
- 5) Ce produit a été conçu et construit exclusivement pour l'usage indiqué dans cette documentation. Toute autre utilisation non expressément indiquée pourrait compromettre l'intégrité du produit et/ou représenter une source de danger.
- 6) FAAC décline toute responsabilité qui dériverait d'usage impropre ou différent de celui auquel l'automatisme est destiné.
- 7) Ne pas installer l'appareil dans une atmosphère explosive: la présence de gaz ou de fumées inflammables constitue un grave danger pour la sécurité.
- 8) Les composants mécaniques doivent répondre aux prescriptions des Normes EN 12604 et EN 12605.
Pour les Pays extra-CEE, l'obtention d'un niveau de sécurité approprié exige non seulement le respect des normes nationales, mais également le respect des Normes susmentionnées.
- 9) FAAC n'est pas responsable du non-respect de la Bonne Technique dans la construction des fermetures à motoriser, ni des déformations qui pourraient intervenir lors de l'utilisation.
- 10) L'installation doit être effectuée conformément aux Normes EN 12453 et EN 12445.
Pour les Pays extra-CEE, l'obtention d'un niveau de sécurité approprié exige non seulement le respect des normes nationales, mais également le respect des Normes susmentionnées.
- 11) Couper l'alimentation électrique et déconnecter la batterie avant toute intervention sur l'installation.
- 12) Prévoir, sur le secteur d'alimentation de l'automatisme, un interrupteur omnipolaire avec une distance d'ouverture des contacts égale ou supérieure à 3 mm. On recommande d'utiliser un magnétothermique de 6A avec interruption omnipolaire.
- 13) Vérifier qu'il y ait, en amont de l'installation, un interrupteur différentiel avec un seuil de 0,03 A.
- 14) Vérifier que la mise à terre est réalisée selon les règles de l'art et y connecter les pièces métalliques de la fermeture.
- 15) L'automatisme dispose d'une sécurité intrinsèque anti-écrasement, formée d'un contrôle du couple. Il est toutefois nécessaire d'en vérifier le seuil d'intervention suivant les prescriptions des Normes indiquées au point 10.
- 16) Les dispositifs de sécurité (norme EN 12978) permettent de protéger des zones éventuellement dangereuses contre les **Risques mécaniques du mouvement**, comme l'écrasement, l'acheminement, le cisaillement.
- 17) On recommande que toute installation soit dotée au moins d'une signalisation lumineuse (par ex.: FAACLIGHT 12 VCC), d'un panneau de signalisation fixé, de manière appropriée, sur la structure de la fermeture, ainsi que des dispositifs cités au point "16".
- 18) FAAC décline toute responsabilité quant à la sécurité et au bon fonctionnement de l'automatisme si les composants utilisés dans l'installation n'appartiennent pas à la production FAAC.
- 19) Utiliser exclusivement, pour l'entretien, des pièces FAAC originales.
- 20) Ne jamais modifier les composants faisant partie du système d'automatisme.
- 21) L'installateur doit fournir toutes les informations relatives au fonctionnement manuel du système en cas d'urgence et remettre à l'Usager qui utilise l'installation les "Instructions pour l'Usager" fournies avec le produit.
- 22) Interdire aux enfants ou aux tiers de stationner près du produit durant le fonctionnement.
- 23) Eloigner de la portée des enfants les radiocommandes ou tout autre générateur d'impulsions, pour éviter tout actionnement involontaire de l'automatisme.
- 24) Le transit n'est permis que lorsque l'automatisme est immobile.
- 25) L'Usager qui utilise l'installation doit éviter toute tentative de réparation ou d'intervention directe et s'adresser uniquement à un personnel qualifié.
- 26) Ne pas mettre en court-circuit les pôles des batteries et ne pas tenter de les recharger avec des platines d'alimentation différentes de l'armoire.
- 27) Ne pas jeter les batteries épuisées à la poubelle, mais les éliminer dans les conteneurs spécifiques pour le recyclage. Les coûts d'élimination des déchets ont déjà été payés par le constructeur.
- 28) Entretien: procéder tous les six mois au moins à la vérification fonctionnelle de l'installation, en faisant particulièrement attention à l'efficacité des dispositifs de sécurité (y compris, lorsqu'elle est prévue, la force de poussée de l'opérateur) et de déverrouillage.
- 29) **Tout ce qui n'est pas prévu expressément dans ces instructions est interdit.**

Armoires électronique MAITRE-B7 et ESCLAVE-B7

Ces instructions sont valables pour le modèle suivant:

ARMOIRES MAITRE-B7 ET ESCLAVE-B7 POUR LES AUTOMATISMES DOMO BATTANTS

L'automatisme DOMO est constitué par des opérateurs linéaires électromécaniques irréversibles, alimentés à 12 Vcc par une batterie de fonctionnement; chacun de ces opérateurs est associé à une armoire électronique qui en assure la recharge.

L'armoire ESCLAVE-B7 (uniquement nécessaire sur les portails à 2 vantaux) est commandée par l'armoire MAITRE-B7 à laquelle sont connectés tous les accessoires et les générateurs d'impulsions. La platine MAITRE-B7 est programmable et permet de sélectionner les logiques de fonctionnement, les temps de fonctionnement (en auto-apprentissage) et de pause, la vitesse des vantaux et la sensibilité de l'anti-écrasement.

Le système irréversible garantit le blocage mécanique du portail quand le moteur n'est pas en fonction. Un déverrouillage manuel permet de manœuvrer le portail en cas de dysfonctionnement.

L'automatisme DOMOSWING a été conçu et construit pour contrôler l'accès des véhicules. Eviter toute autre utilisation.

1. DESCRIPTION ET CARACTERISTIQUES TECHNIQUES

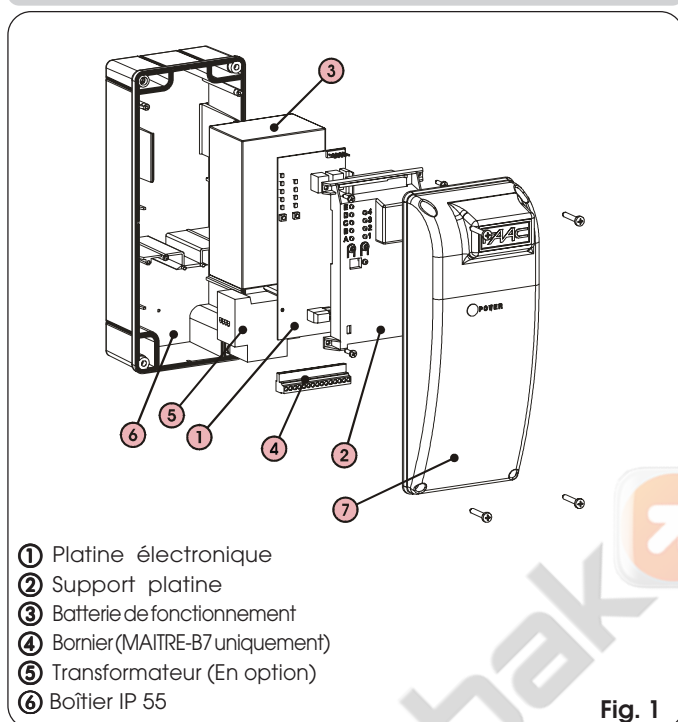

- ① Platine électronique
- ② Support platine
- ③ Batterie de fonctionnement
- ④ Bornier (MAITRE-B7 uniquement)
- ⑤ Transformateur (En option)
- ⑥ Boîtier IP 55

Fig. 1

2. DIMENSIONS

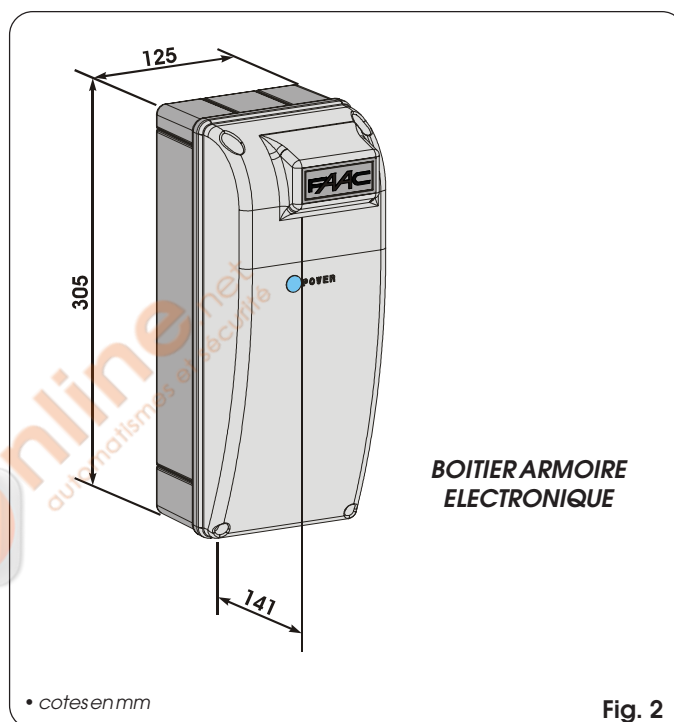

• cotes en mm

Fig. 2

3. CARACTERISTIQUES TECHNIQUES DE LA PLATINE MAITRE-B7

Alimentation	12Vca
Caractéristiques Transformateur	Primaire 230 Vca~50/60Hz - Secondaire 12 Vca - 16VA
Charge maxi accessoires à 24 Vcc	150 mA
Charge maxi connecteur rapide	50 mA
Logiques de fonctionnement	Automatique / Automatique "pas à pas" / Sécurité / Semi-automatique "pas à pas"
Temps d'ouverture/fermeture	en autoapprentissage
Temps de pause	Programmable 5, 10, 20, 30 s
Temps de retard de vantail en ouverture et fermeture	(ouv0s, ferm0s)-(ouv2s, ferm2s)-(ouv2s, ferm4s)-(ouv2s, ferm8s)
Vitesse	Sélectionnable sur 4 niveaux
Réglage force statique	Sélectionnable sur 4 niveaux
Entrées sur le bornier	Open - Open vantail dégagée Stop - Sécurités en ouv. - Sécurités en ferm.
Sorties sur le bornier	Lampe clignotante - Moteur - Bus - lampe témoin - Alimentation accessoires 24 Vcc - 12 Vcc
Connecteur rapide	Platines minidec - platines RP
Fonctions programmables	Logique - temps de pause - retards de vantail en ouverture et fermeture - force d'anti- écrasement - vitesse des opérateurs

4. CARACTERISTIQUES TECHNIQUES DE LA PLATINE ESCLAVE-B7

Alimentation	à partir de la platine MAITRE-B7
Sorties sur le bornier	Moteur
Entrées sur le bornier	Batterie - Bus

5. CARACTERISTIQUES COMMUNES DES PLATINES MAITRE-B7 ET ESCLAVE-B7

Batterie	Pb hermétique 12Vcc 7Ah - dimensions 150x65x95
Cycles consécutifs	~30 ⁽¹⁾
Temps de recharge de la batterie	~10' pour chaque cycle effectué
Degré de protection boîtier	IP55
Courant max moteur	15A
Température d'utilisation	-20°C/+55°C
Fusibles de protection	n°1-20A
Fonction anti-écrasement	Encodeur - Contrôle courant

(1) A des températures basses (< 0°C) les cycles consécutifs peuvent diminuer de plus de 50%.

6. DESCRIPTION DE L'INSTALLATION - ELECTRIQUES
(installation standard)

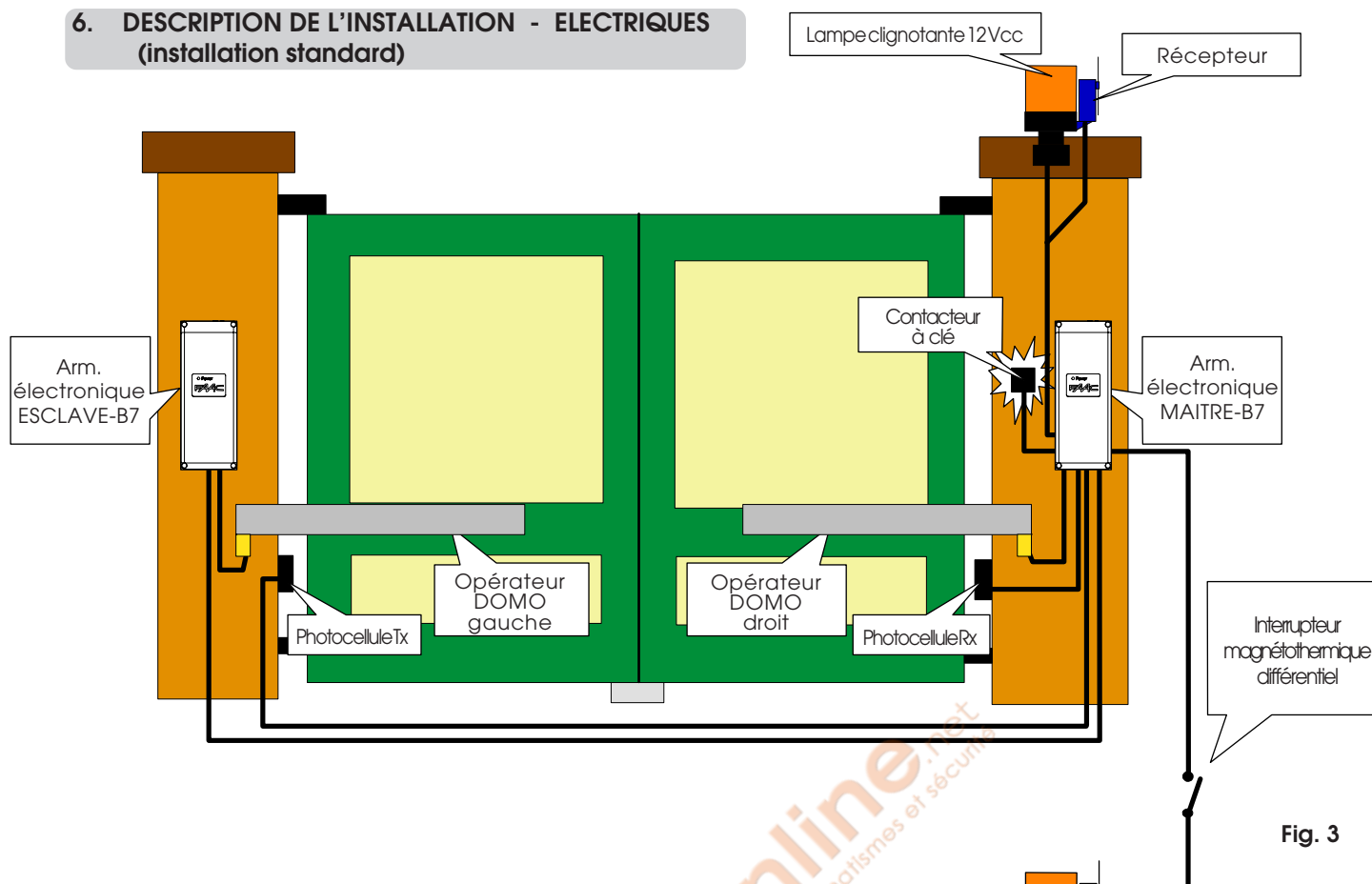

Fig. 3

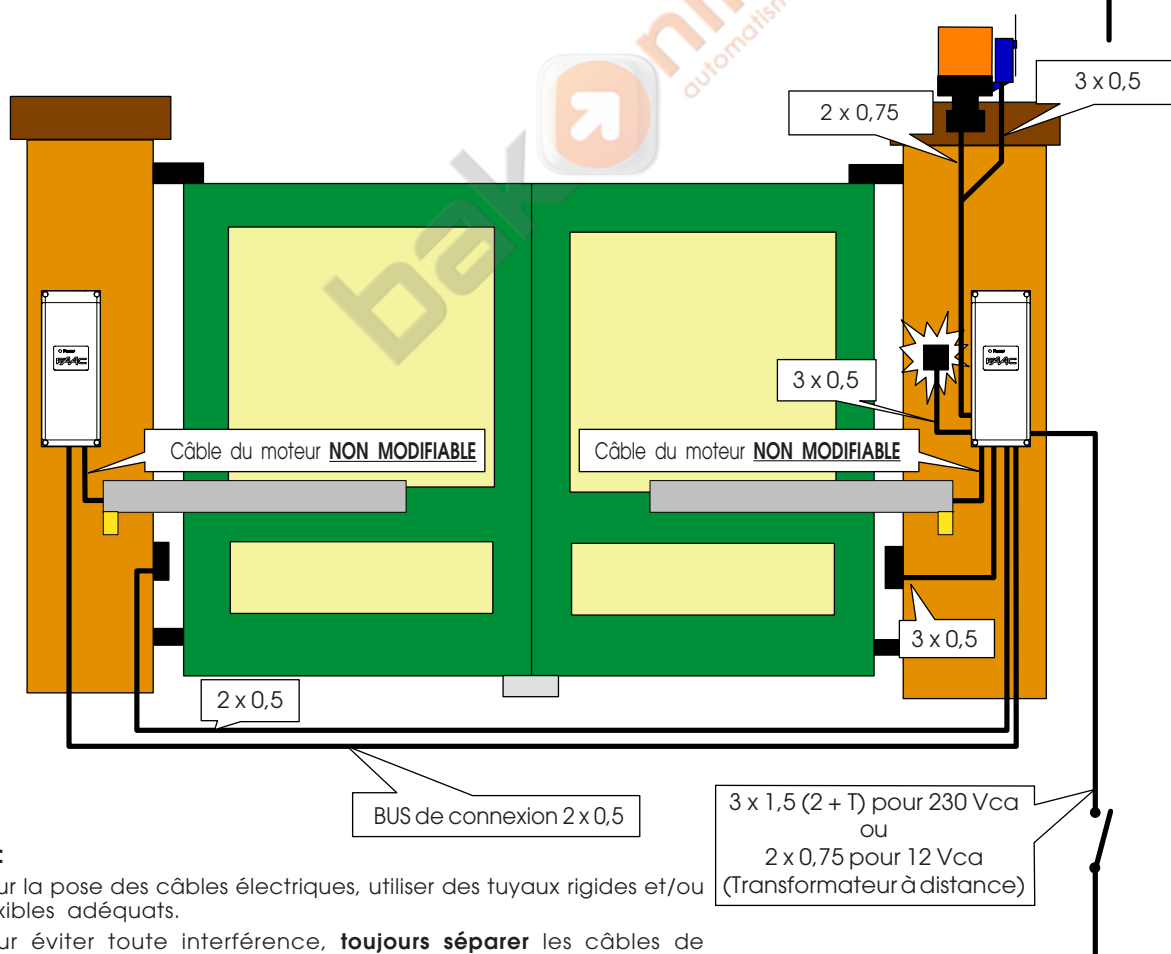

Fig. 4

Notes:

- 1) Pour la pose des câbles électriques, utiliser des tuyaux rigides et/ou flexibles adéquats.
- 2) Pour éviter toute interférence, **toujours séparer** les câbles de connexion à basse tension des câbles d'alimentation à 230 Vac.
- 3) On peut mettre le transformateur à distance jusqu'à un maximum de 100 m de l'armoire.
- 4) Pour l'installation des boîtiers des platines, voir chap. 7.

7. MONTAGE DU BOITIER DE L'ARMOIRE ELECTRONIQUE

Avant de procéder à l'installation des boîtiers des armoires, il faut définir l'endroit où positionner la platine MAITRE-B7, sans oublier qu'on y connectera tous les accessoires.

On peut monter la platine MAITRE-B7 tant à droite qu'à gauche du portail, il suffira de définir le vantail auquel elle sera associée d'après la Fig. 5.

Sur les applications à double vantail, la platine MAITRE-B7 commande généralement le vantail 1. Si on souhaite commander le vantail 1 avec la platine ESCLAVE-B7 et le vantail 2 avec la platine MAITRE-B7, programmer le système de façon appropriée (voir le paragraphe 12.4.1).

Note: Le vantail 1 est toujours celui qui démarre le premier en ouverture et qui est retardé en fermeture.

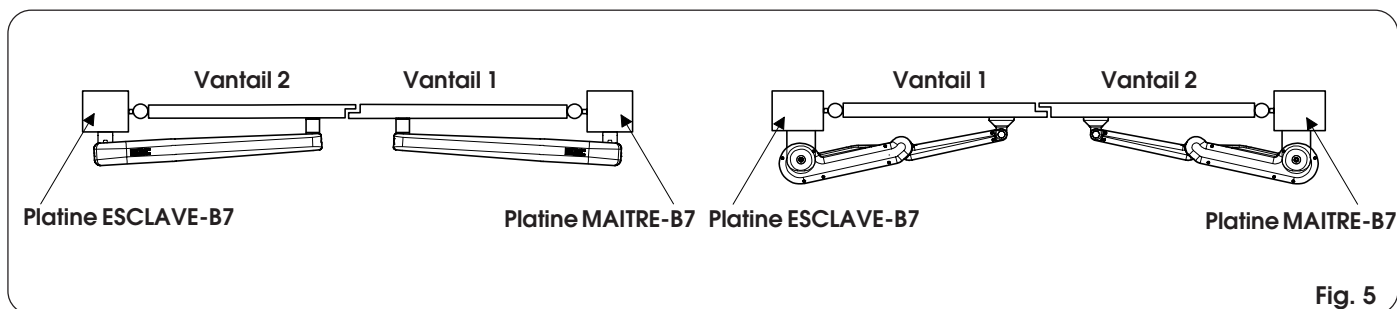

Fig. 5

Monter les boîtiers des armoires MAITRE-B7 (auxquelles on connectera tous les accessoires et générateurs d'impulsions) et ESCLAVE-B7 à proximité des opérateurs DOMO à 4 tasseaux ainsi que les vis de fixations correspondantes. Amener les câbles électriques dans la partie inférieure du caisson en utilisant des tuyaux rigides et/ou flexibles ainsi que des raccords spécifiques (Fig. 6).

Veiller à laisser les câbles à l'intérieur du boîtier suffisamment longs pour la réalisation des câblages.

REMARQUE:

POUR UN FONCTIONNEMENT CORRECT DE L'INSTALLATION, NE MODIFIER NI ALLONGER POUR AUCUNE RAISON LES CABLES DES OPERATEURS.

TENIR D'ABORD COMPTE DU MONTAGE DES BOITIERS.

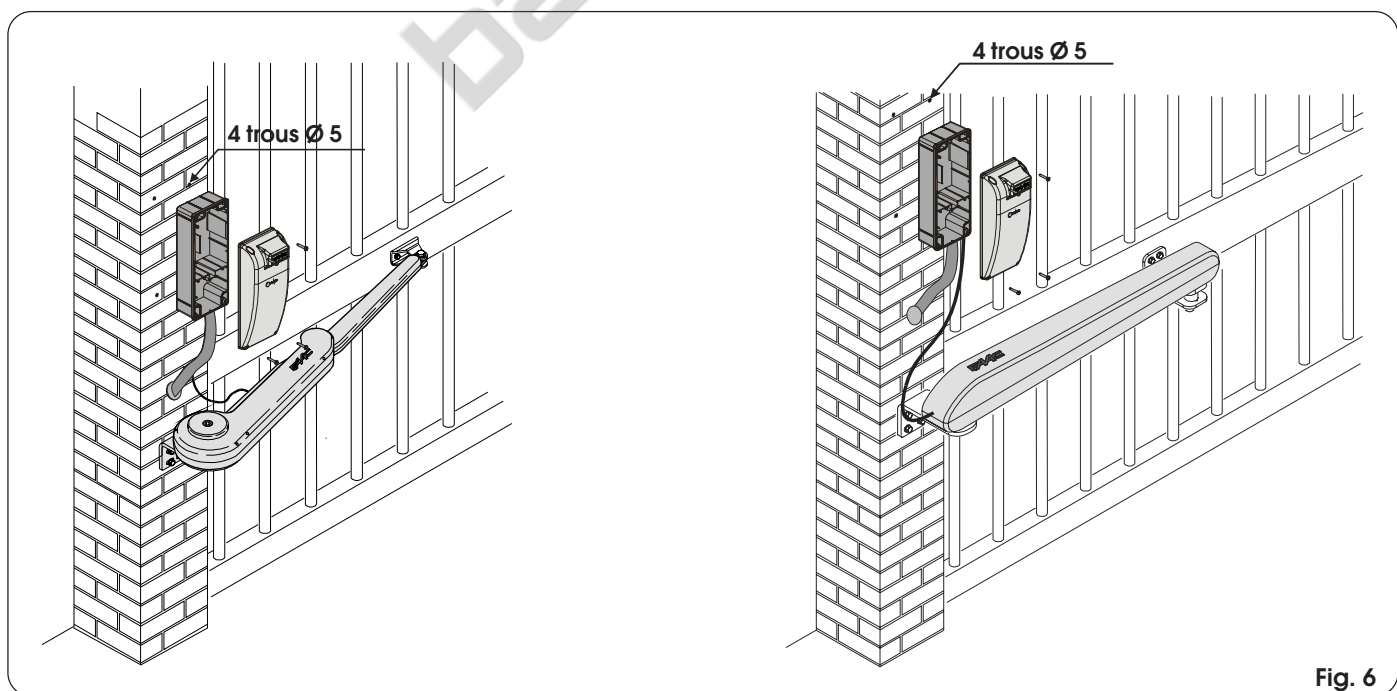

Fig. 6

8. AVERTISSEMENTS

Attention: Avant toute intervention sur l'armoire électronique (connexions, entretien) couper l'alimentation électrique et déconnecter la batterie.

-Prévoir en amont de l'installation un interrupteur magnétothermique différentiel avec un seuil d'intervention adéquat.

-Toujours séparer le câble d'alimentation 230 VCA des câbles de commande et de sécurité (poussoirs, récepteur, photocellules, etc.). Pour éviter toute perturbation électrique, utiliser des gaines séparées ou un câble blindé (avec le blindage connecté à la masse).

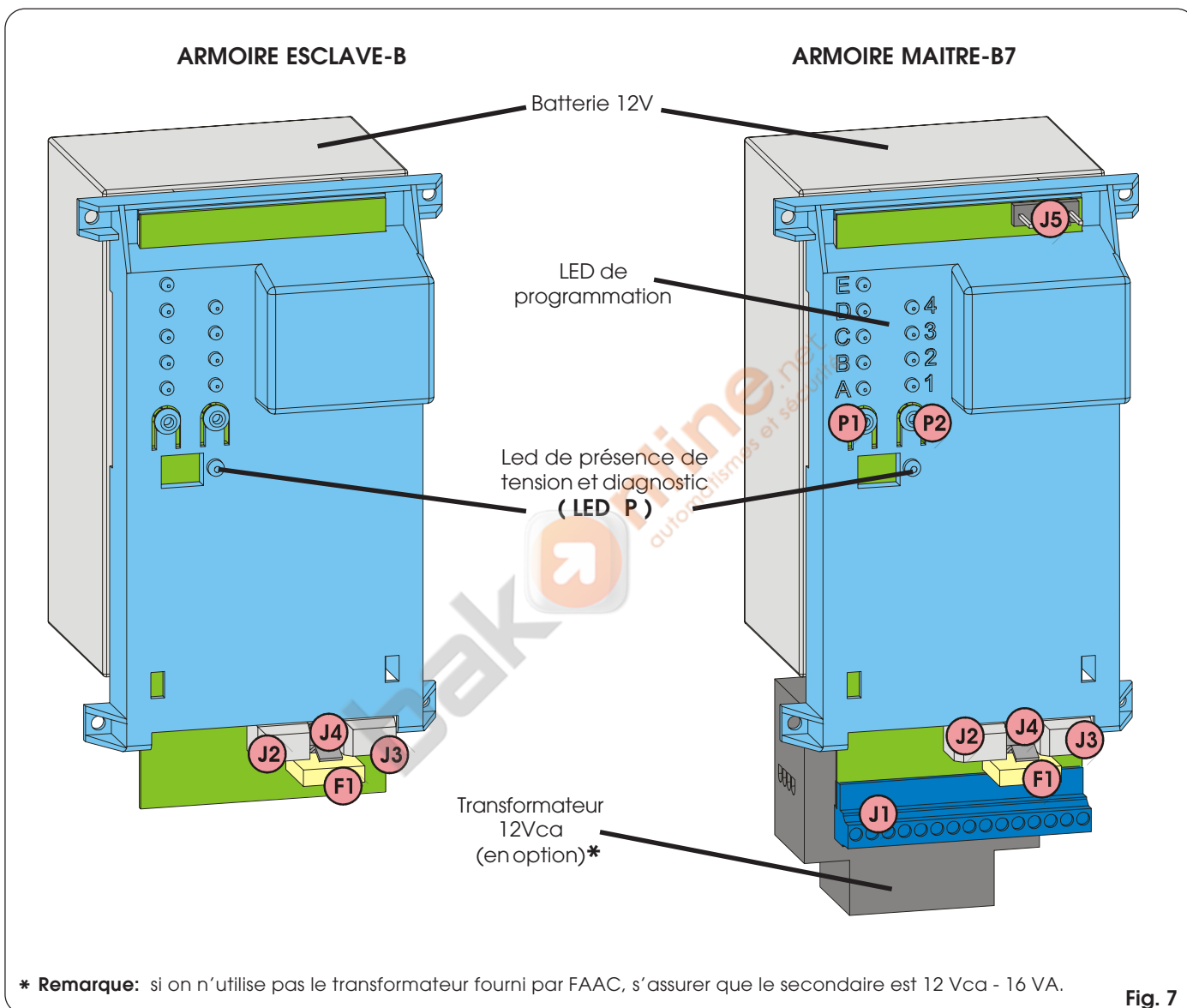

Fig. 7

9. SCHEMA DE LA PLATINE ESCLAVE-B7

Sur la platine ESCLAVE-B, J1, J5, P1, P2 et LED sont absents, tandis que les autres éléments ont les fonctions suivantes.

F1	Fusible batterie et moteur - F20A
J2	Bornier de connexion bus
J3	Bornier de connexion moteur
J4	Connecteur pour connexion batterie

10. SCHEMA DE LA PLATINE MAITRE-B7

P1	Poussoir de programmation "Fonction"
P2	Poussoir de programmation "Valeur"
F1	Fusible batterie et moteur - F20A
J1	Bornier Accessoires
J2	Bornier Transformateur
J3	Bornier de connexion moteur
J4	Connecteur pour connexion batterie
J5	Connecteur Minidec/Récepteur RP

11. CONNEXIONS ELECTRIQUES

Réaliser les câblages d'après la Fig. 8

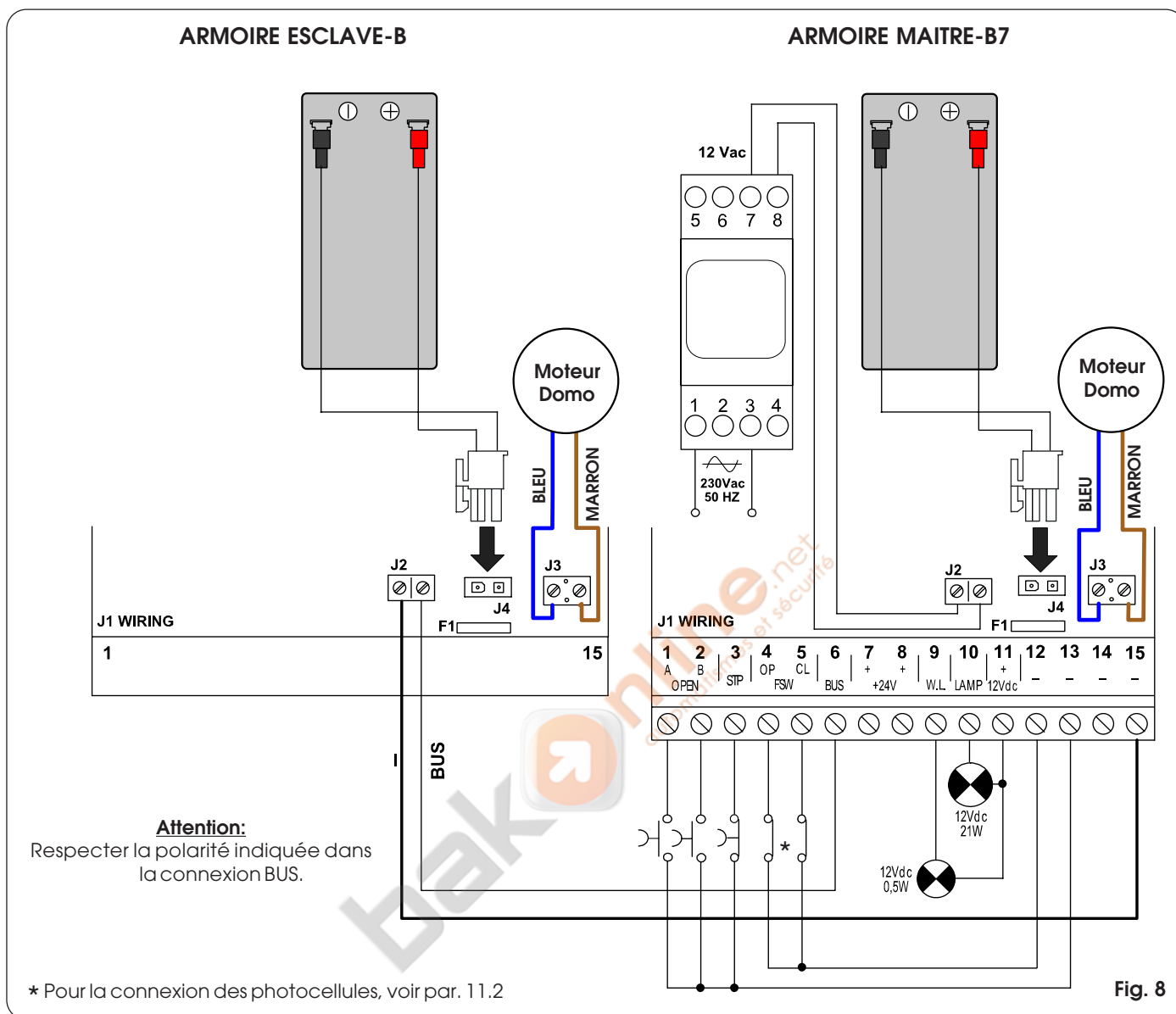

Fig. 8

11.1 Description du bornier J1

Tabl. 1 - Description de la connexion des accessoires

Borne	Description	Accessoire connectée
1	OPEN A (commande d'ouverture vantaux 1 et 2)	Dispositif avec contact N.O. (Ex. poussoir à clé)
2	OPEN B (commande d'ouverture vantaill 1)	Dispositif avec contact N.O. (Ex. poussoir à clé)
3	STOP (commande de verrouillage portail)	Dispositif avec contact N.F.
4	FSW OP (Contact des sécurités en ouverture)	Photocellules (Ex. SAFEBEAM)
5	FSW CL (Contact des sécurités en fermeture)	Photocellules (Ex. SAFEBEAM)
6	BUS (Connexion entre MAITRE-B7 et ESCLAVE-B7)	/
7 - 8	+ (positif alimentation 24V)	Absorption totale MAX accessoires de 150mA
9 - 11	W.L. (Alimentation lampe témoin)	Lampe de 12V - 0,5W
10 - 11	LAMP (Alimentation lampe clignotante)	Lampe clignotante FAACLIGHT 12V
12 ÷ 15	- (négatif alimentation 24Vcc)	/

(1) En l'absence d'accessoires, connecter la borne à la masse (bornes 12 ÷ 15).

Remarque: si l'automatisme est arrêté, l'alimentation des accessoires (+24V) est invalidée.

11.2 Connexion des photocellules et des dispositifs de sécurité

Avant de connecter les photocellules (ou d'autres dispositifs), on recommande de choisir leur type de fonctionnement suivant la zone de mouvement à protéger (voir Fig. 9).

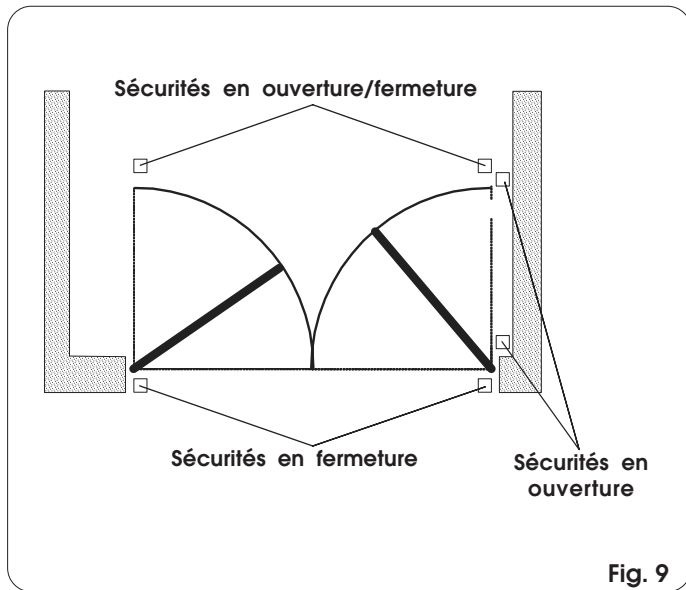

Fig. 9

N.B.: si deux ou plusieurs dispositifs avec un contact N.F. ont la même fonction, les connecter en série entre eux (Fig. 10).

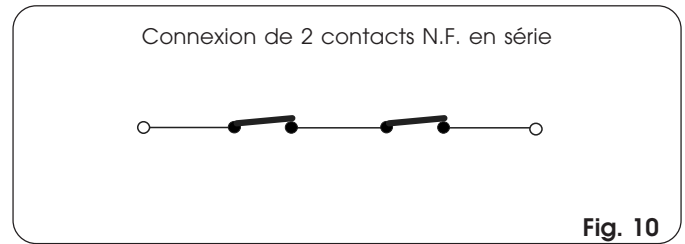

Fig. 10

N.B.: si deux ou plusieurs dispositifs avec un contact N.O. ont la même fonction, les connecter en parallèle entre eux (Fig. 11).

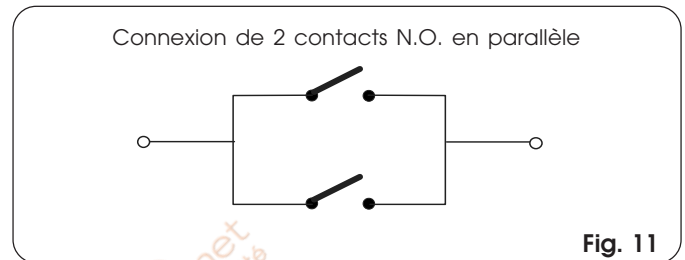

Fig. 11

Attention: on peut connecter à la platine MAITRE-B7 au maximum 2 couples de photocellules type SAFEBEAM

Exemples de connexions de photocellules

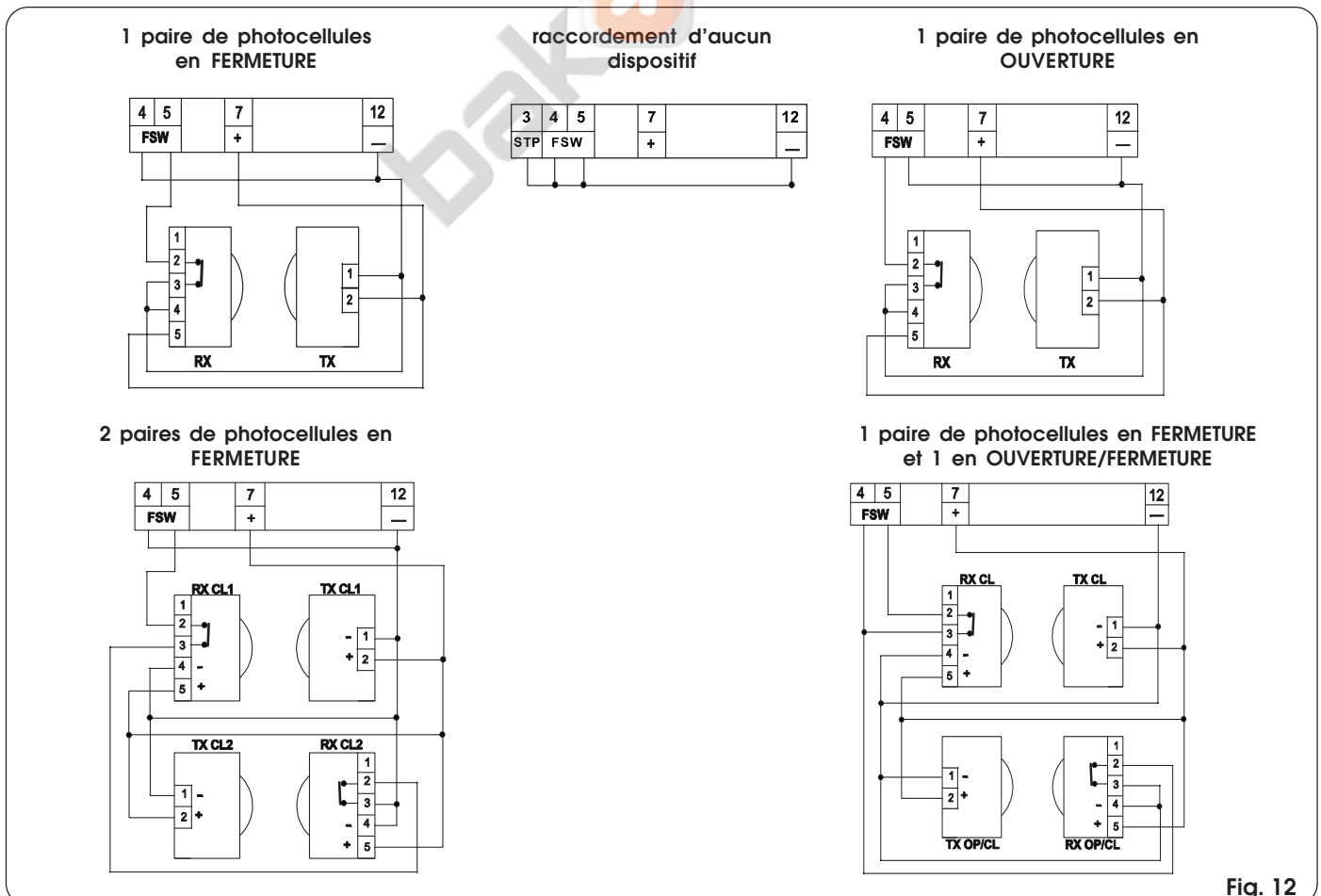

Fig. 12

11.3 Connexion platines MINIDEC, RP

Introduire dans le connecteur plat J5 (Fig. 7) la platine de décodage MINIDEC ou RP avec les composants tournés vers le haut (la Fig. 13 illustre la connexion de la platine RP433DS). Pour la programmation des platines de décodage se reporter aux instructions correspondantes.

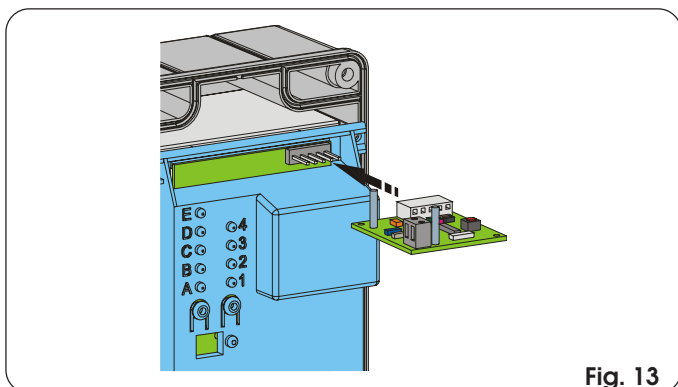

Fig. 13

12. MISE EN FONCTION

12.1 Mise en marche de l'installation

Après avoir réalisé tous les câblages décrits précédemment, alimenter l'installation pour pouvoir effectuer le diagnostic, la vérification de l'état des entrées et la programmation.

12.2 Diagnostic

La led "P" (voir Fig. 15), visible de l'extérieur du boîtier, a la fonction de diagnostic. Les états de la led sont au nombre de 4:

Tabl. 2 - Description de l'état de la led P

Allumée fixe	Indique la présence de courant avec la batterie chargée.
Clignotante lente (mise en marche toutes les secondes)	Indique l'absence de courant depuis de 5 minutes au maximum avec la batterie chargée. Au rétablissement du courant, la led reste allumée fixe. Si le courant continue à manquer, la led s'éteint (mode SLEEP).
Clignotante rapide (mise en marche toutes les 250 ms)	indique la présence de courant avec la batterie déchargée (<i>portail verrouillé</i>). La led continue à clignoter rapidement jusqu'à ce que la batterie soit suffisamment rechargée. En cas de coupure de courant, la led s'éteint (mode SLEEP).
Éteinte	Indique une coupure de courant (mode SLEEP).

Remarque: en mode SLEEP, il suffit d'une impulsion d'OPEN pour actionner le portail (avec la batterie chargée).

12.3 Etat des entrées

La platine MAITRE-B7 est dotée d'une fonction pour la vérification de l'état des entrées sur le bornier. Dans l'état de tous les leds éteintes (tant les leds avec les lettres que celles avec les chiffres) appuyer sur le poussoir P2.

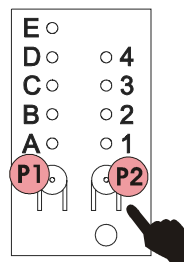

La mise en marche des Leds signale l'état des entrées d'après le Tabl. 5.

Tabl. 5 - Description des leds d'état des entrées

Led	Allumée (contact fermé)	Éteinte (contact ouvert)
A = Open A	Commande active	Commande inactive
B = Open B	Commande active	Commande inactive
C = Stop	Commande inactive	Commande active
D = Fsw op	Sécurités désengagées	Sécurités engagées
E = Fsw cl	Sécurités désengagées	Sécurités engagées
1 = ESCLAVE-B7	ESCLAVE-B présente et active	ESCLAVE-B absente ou inactive

Notes:

- L'état des leds avec le portail fermé au repos est indiqué en **caractères gras**.
- La led 1 sera active uniquement en présence de communication entre la platine MAITRE-B7 et ESCLAVE-B7 sur les installations avec des portails à double vantail et avec la batterie ESCLAVE-B7 chargée.
- En fonction état des entrées, le poussoir P1 commande un OPEN A.

Au terme des vérifications, appuyer de nouveau sur le poussoir P2 pour sortir de la fonction état des entrées.

12.4 Programmation

La platine MAITRE-B7 a les sélections de base suivantes:

Platine MAITRE-B7	VANTAIL 1
Logique de fonctionnement:	A4
Temps de pause:	B1
Retard d'ouverture/fermeture:	C3
Force statique:	D3
Vitesse:	E2

Si on souhaite réaliser une programmation personnalisée (voir par. de 12.4.1 à 12.4.6) et pour exécuter l'apprentissage des temps (voir par. 12.4.7 et 12.4.8) suivre les passages indiqués aux pages suivantes.

12.4.1 Gestion du vantail 1 avec platine MAITRE-B7 ou ESCLAVE-B7

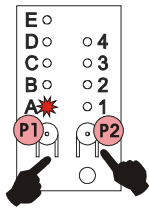

Dans l'état de toutes les leds éteintes, en appuyant et en maintenant enfoncé le poussoir P1, appuyer sur le poussoir P2; la Led A s'allume en clignotant.

Avec le poussoir P2, se déplacer de la Led 1 à la Led 2 en fonction de la gestion du vantail qu'on souhaite obtenir, comme suit.

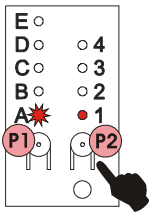

MAITRE-B7 commande le vantail 1 (Par défaut).

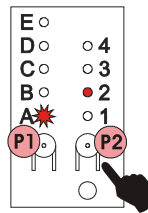

MAITRE-B7 commande le vantail 2

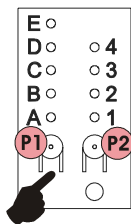

Appuyer de nouveau sur le poussoir P1 pour sortir.

12.4.3 Temps de Pause

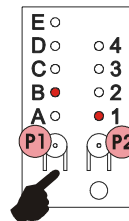

En appuyant de nouveau sur le poussoir P1, la led B s'allumera avec la led 1.

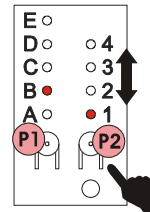

En appuyant sur la touche P2, on pourra choisir 4 temps de pause différents.

- B1 5 secondes (par défaut)
- B2 10 secondes
- B3 20 secondes
- B4 30 secondes

12.4.4 Retard d'Ouverture/Fermeture

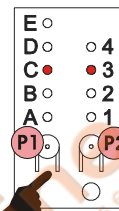

En appuyant de nouveau sur le poussoir P1, la led C s'allumera avec la led 3.

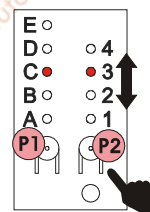

En appuyant sur la touche P2, on pourra choisir 4 retards différents.

- C1 ouv 0 s / ferm 0 s
- C2 ouv 2 s / ferm 2 s
- C3 ouv 2 s / ferm 4 s (par défaut)
- C4 ouv 2 s / ferm 8 s

12.4.2 Logique de Fonctionnement

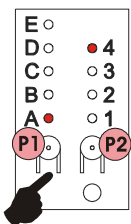

Dans l'état de toutes les Leds éteintes, appuyer sur le poussoir P1.

La led A s'allume avec la led 4.

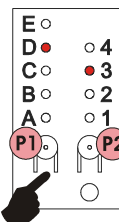

En appuyant de nouveau sur le poussoir P1, la led D s'allumera avec la led 3.

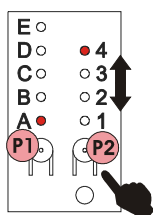

En appuyant sur la touche P2 on pourra choisir 4 logiques de fonctionnement différentes.

- A1 automatique
- A2 sécurité
- A3 automatique pas à pas
- A4 semi-automatique pas à pas (par défaut)

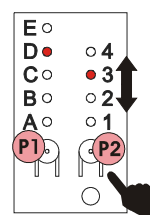

En appuyant sur la touche P2, on pourra choisir 4 forces statiques différentes.

- D1 basse
- D2 moyenne basse
- D3 moyenne haute (par défaut)
- D4 haute

12.4.6 Vitesse

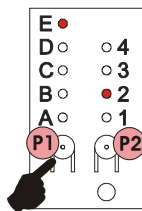

En appuyant de nouveau sur le poussoir P1, la led E s'allumera avec la led 2.

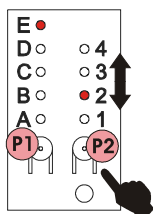

En appuyant sur la touche P2, on pourra choisir 4 vitesses différentes.

- E1 basse
- E2 moyenne basse (par défaut)
- E3 moyenne haute
- E4 haute

12.4.7 Apprentissage simple

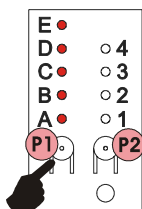

En appuyant de nouveau sur le poussoir P1, les 5 leds de A à E s'allumeront.

(S'assurer que le portail est fermé et que les opérateurs sont verrouillés)

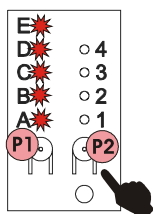

En appuyant sur la touche P2 pendant 1 seconde, le vantail MAITRE-B7 et le vantail ESCLAVE-B7 commencent à s'actionner ensemble, jusqu'à la butée mécanique d'ouverture. Durant cette phase, les 5 leds clignotent. Au terme de l'apprentissage, les 5 leds restent allumées fixes.

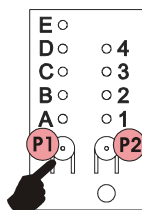

Appuyer de nouveau sur le poussoir P1 pour sortir (toutes les leds sont éteintes). Donner une impulsion avec la radiocommande pour refermer le portail.

12.4.8 Apprentissage complet

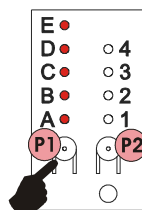

Après avoir sélectionné la vitesse en appuyant sur le poussoir P1, les 5 leds de A à E s'allumeront.

(S'assurer que le portail est fermé et que les opérateurs sont verrouillés)

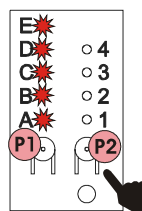

En appuyant sur la touche P2 pendant plus de 3 secondes, le vantail 1 commencera à s'actionner. Avec des impulsions successives de P2 (ou par l'intermédiaire d'un poussoir à clé ou d'une radiocommande), on commande les fonctions suivantes:

1^{ère} sél. - début du ralentissement en ouverture du vantail 1.

Laisser le vantail 1 atteindre la butée et une fois arrêté, le mouvement en ouverture du vantail 2 commence. (1) 2^e sél. - début du ralentissement en ouverture du vantail 2.

Laisser le vantail 2 atteindre la butée et une fois arrêté, le mouvement en fermeture du vantail 2 commence. (1) 3^e sél. - début du ralentissement en fermeture du vantail 2 et une fois qu'il a atteint la butée, le mouvement en fermeture du vantail 1 commence.

4^e sél. - début du ralentissement en fermeture du vantail 1 et laisser le vantail 1 atteindre la butée.

Durant cette phase, les 5 leds clignotent.

Remarque (1): si on ne dispose pas de butées mécaniques d'ouverture, donner l'arrêt au point souhaité par une impulsion supplémentaire de P2

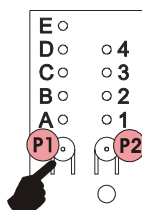

Appuyer de nouveau sur le poussoir P1 pour quitter l'apprentissage, une fois qu'on a terminé (toutes les leds éteintes).

12.5 Etat de la lampe témoin

Si on souhaite utiliser une lampe témoin 12V-0,5W (borne 9 - 11 de J1, voir Fig. 8), dans le tableau suivant figurent les états de la lampe en fonction de la position du portail.

Tabl. 4 - Etats de la lampe témoin

Etat lampe témoin	Etat portail
Eteinte	Fermé
Allumée	Ouvert - Ouvert en pause
Clignotante	En fermeture
Allumée	En ouverture
Allumée	Bloqué

12.6 Essai de l'automatisme

Au terme de la programmation, procéder à la vérification fonctionnelle minutieuse de l'automatisme et de tous les accessoires qui y sont connectés, en particulier des dispositifs de sécurité.

13. ENTRETIEN

Effectuer les opérations suivantes au moins tous les six mois:

- Vérification du réglage de l'anti-écrasement.
- Contrôle de l'efficacité du système de déblocage.
- Contrôle de l'efficacité des dispositifs de sécurité et des accessoires.

14. RÉPARATIONS

Pour les réparations éventuelles, s'adresser aux Centres de Réparation agréés.

Tab. 5/a

LOGIQUE "A"						
ÉTAT PORTAIL	OPEN-A	OPEN B	STOP	SÉCURITÉS OUVERTURE	SÉCURITÉ OUV/FERM	
FERMÉ	Ouvre le(s) vantail(-aux) et referme après le temps de pause		Aucun effet (OPEN/inhibé)	Aucun effet	Aucun effet (OPEN/inhibé)	
OUVERT en PAUSE	Recharge le temps pause		Bloque le fonctionnement	Aucun effet	Recharge le temps pause	
EN FERMETURE	Rouvre immédiatement le(s) vantail(-aux)			Aucun effet	Invertit immédiatement en ouverture	Bloque et au désengagement interverfit en ouverture
EN OUVERTURE	Aucun effet			Invertit immédiatement en fermeture	Aucun effet	Bloque et au désengagement continue à ouvrir
BLOQUÉ	Ferme le(s) vantail(-aux)		Aucun effet	Aucun effet	Aucun effet (OPEN/inhibé)	

Tab. 5/b

LOGIQUE "S"						
ÉTAT PORTAIL	OPEN-A	OPEN B	STOP	SÉCURITÉS OUVERTURE	SÉCURITÉ OUV/FERM	
FERMÉ	Ouvre le(s) vantail(-aux) et referme après le temps de pause		Aucun effet (OPEN/inhibé)	Aucun effet	Aucun effet (OPEN/inhibé)	
OUVERT en PAUSE	Referme immédiatement le(s) vantail(-aux)		Bloque le fonctionnement	Aucun effet	Ferme au bout de 5" (OPEN/inhibé) au désengagement	
EN FERMETURE	Rouvre immédiatement le(s) vantail(-aux)			Aucun effet	Invertit immédiatement en ouverture	Bloque et au désengagement interverfit en ouverture
EN OUVERTURE	Referme immédiatement le(s) vantail(-aux)			Invertit immédiatement en fermeture	Aucun effet	Bloque et au désengagement continue à ouvrir
BLOQUÉ	Ferme le(s) vantail(-aux)		Aucun effet	Aucun effet	Aucun effet (OPEN/inhibé)	

Tab. 5/c

LOGIQUE "AP"						
ÉTAT PORTAIL	OPEN-A	OPEN B	STOP	SÉCURITÉS OUVERTURE	SÉCURITÉ OUV/FERM	
FERMÉ	Ouvre le(s) vantail(-aux) et referme après le temps de pause		Aucun effet (OPEN/inhibé)	Aucun effet	Aucun effet (OPEN/inhibé)	
OUVERT en PAUSE	Bloque le fonctionnement		Bloque le fonctionnement	Aucun effet	Recharge le temps pause	
EN FERMETURE	Rouvre immédiatement le(s) vantail(-aux)			Aucun effet	Invertit immédiatement en ouverture	Bloque et au désengagement interverfit en ouverture
EN OUVERTURE	Bloque le fonctionnement			Invertit immédiatement en fermeture	Aucun effet	Bloque et au désengagement continue à ouvrir
BLOQUÉ	Ferme le(s) vantail(-aux)		Aucun effet	Aucun effet	Aucun effet (OPEN/inhibé)	

Tab. 5/d

LOGIQUE "EP"					
ÉTAT PORTAIL	OPEN-A	OPEN B	STOP	SÉCURITÉS OUVERTURE	SÉCURITÉ OUV/FERM
FERMÉ	Ouvre le(s) vantail(-aux)		Aucun effet (OPEN/inhibé)	Aucun effet	Aucun effet (OPEN/inhibé)
OUVERT	Referme immédiatement le(s) vantail(-aux)		Bloque le fonctionnement	Aucun effet	Aucun effet (OPEN/inhibé)
EN FERMETURE	Bloque le fonctionnement			Invertit immédiatement en ouverture	Bloque et au désengagement interverfit en ouverture
EN OUVERTURE	Bloque le fonctionnement			Aucun effet	Bloque et au désengagement continue à ouvrir
BLOQUÉ	Après OPEN: Reprend le mouvement en sens inverse Après STOP: Referme immédiatement le(s) vantail(-aux)		Aucun effet (OPEN/inhibé)	Aucun effet (si le doit ouvrir, ele inhibe OPEN)	Aucun effet (OPEN/inhibé)

GUIDE POUR RÉSOUDRE LES PROBLÈMES

Anomalie	Causes possibles	Solution
Led P platine MAITRE-B7 et ESCLAVE-B7 éteinte.	Coupure de courant depuis plus de 5 minutes avec batterie chargée.	Une impulsion d'OPEN suffit pour actionner le portail.
	Coupure de courant avec batterie déchargée	Le portail restera verrouillé jusqu'au rétablissement du courant et jusqu'à la recharge suffisante de la batterie
Seul un des deux vantaux s'actionne.	Batterie de la platine associée au vantail arrêté déchargée.	Laisser la batterie se recharger jusqu'à ce que la led de la platine reste allumée fixe.
	Fusible de la platine associée au vantail arrêté endommagé.	Contrôler et éventuellement remplacer les fusibles (F20A).
Seul le vantail associé à la platine MAITRE-B7 et à la platine ESCLAVE-B7 ne s'actionne pas.	Connexion de BUS interrompue.	Vérifier l'intégrité de la connexion BUS entre les deux platines.
	Batterie ESCLAVE-B7 déchargée(Led platine ESCLAVE-B7 clignote rapidement et led 1 sur la platine MAITRE-B7 dans l'état des entrées est éteinte)	Laisser la batterie ESCLAVE-B7 se recharger jusqu'à ce que la led reste allumée fixe.
Automatisme verrouillé.Aucune commande ne parvient à l'actionner (radiocommande ou sélecteur à clé)	Batteries déchargées.	Contrôler si la led P de la platine MAITRE-B7 est éteinte ou si elle clignote rapidement. Dans ce cas, laisser les batteries se recharger.
	Bornes de STOP (3) et FSW (4 et 5) non connectées.	Contrôler les câblages d'après les instructions et vérifier la mise en marche correcte des leds C, D, E dans l'état des entrées.
	Fusibles batterie endommagés.	Contrôler et éventuellement remplacer les fusibles (F20A).
Automatisme verrouillé.Seule la commande à clé l'actionne.	Coupure de courant pendant plus de 24 heures.	Le récepteur radio est de nouveau activé au rétablissement du courant ou en donnant une impulsion avec le sélecteur à clé; dans ce cas, si en l'espace des 24 heures successives, le courant n'est pas rétabli, le récepteur est de nouveau désalimenté.
	Radiocommande en panne.	Vérifier avec une autre radiocommande le fonctionnement correct de l'installation, et éventuellement remplacer la radiocommande défectueuse.
	Platine récepteur en panne.	Si l'automatisme est verrouillé même après s'être assuré que la radiocommande n'est pas en panne, remplacer la platine du récepteur.
L'automatisme présente des talonnages et/ou des secousses bizarres au démarrage.	Le moteur a atteint le fin de course mécanique.	Arranger les pattes d'attache antérieure et postérieure d'après les spécifications.
Les vantaux au début de leur manœuvre et durant le mouvement oscillent de façon évidente.	Vitesse des moteurs non indiquée pour le portail.	Régler au mieux la vitesse des moteurs, en entrant dans la programmation de la platine MAITRE-B7.
Le portail atteint les butées mécaniques à pleine vitesse et invertit le mouvement.	Ralentissements insuffisants en fermeture/ouverture.	Allonger les ralentissements en faisant une programmation complète de l'automatisme.
L'automatisme invertit le sens durant le mouvement sans raison.	Force trop faible (rencontre avec un obstacle factice).	Vérifier que sur le parcours des vantaux il n'y a pas d'obstacle, comme des pierres ou du bitume défoncé et augmenter la force statique des moteurs.
	Lecture erronée du mouvement du moteur Domo.	Contrôler que le câble d'alimentation du moteur n'a pas été allongé ni modifié.