

D STEINEL-Schnell-Service
Dieselstraße 80-84
33442 Herzbrock-Clarholz
Tel.: +49/5245/448-188
Fax: +49/5245/448-197
www.steinell.de

A I. MÜLLER
Peter-Paul-Str. 15
A-2201 Gerasdorf bei Wien
Tel.: +43/2246/2146
Fax: +43/2246/25466
info@irmueller.at

CH PUAG AG
Oberebenestrasse 51
CH-5620 Bremgarten
Tel.: +41/56/648888
Fax: +41/56/648888
info@puag.ch

GB STEINEL U.K. LTD.
25, Manasty Road · Axis Park
Orton Southgate
GB-Peterborough Cambs PE2 6UP
Tel.: +44/1733/366-700
Fax: +44/1733/366-701
steinell@steinell.co.com

IRL STC SOCKET TOOL COMPANY Limited
8, Queen Street, Smithfield
IRL-Dublin 7
Tel.: +353/1/8725433
Fax: +353/1/8725195
sockettool@eircom.net

F DUVAUCHEL S.A.
ACTICENTRE - CTR 2
Rue des Farnards - Bat. M - Lot 3
F-59818 Lesquin Cedex
Tel.: +33/3/20303400
Fax: +33/3/20303420
info@steinellfrance.com

NL VAN SPIJK AGENTUREN
Postbus 2
5688 HP OIRSCHOT
De Scheper 260
5688 HP OIRSCHOT
Tel. 0499 571810
Fax. 0499 575795
vsa@vanspijk.nl
www.vanspijk.nl

B VSA handel Bvba
Hagelberg 29
B-2440 Geel
Tel.: +32/14/256050
Fax: +32/14/256059
info@vsahandel.be
www.vsahandel.be

L A. R. Tech.
19, Rue Eugène Ruppert, Cloche D'Or
BP 1044
L-1010 Luxembourg
Tel.: +352/49/3333
Fax: +352/40/2634
com@artech.lu

I STEINEL Italia S.r.l.
Largo Donegani 2
I-20121 Milano
Tel.: +39/02/96457231
Fax: +39/02/96459295
info@steinell.it
www.steinell.it

E SAET-94 S.L.
C/ Trepadella, n° 10
Pol. Ind. Castellbisbal Sud
E-08755 Castellbisbal (Barcelona)
Tel.: +34/93/772 28 49
Fax: +34/93/772 01 80
saet94@saet94.com

P PRONODIS - Sol. Tec., Lda
Zona Industrial Vila Verde Sul, Lt 14
P-3770-305 Oliveira do Bairro
Tel.: +351/234/484031
Fax: +351/234/484033
pronodis@pronodis.pt

S KARL H STRÖM AB
Verktysvägen 4
S-553 02 Jönköping
Tel.: +46/36/31 42 40
Fax: +46/36/31 42 49
www.khs.se

DK BROMMANN Aps
Ellegaardvej 18
DK-6400 Sønderborg
Tel.: +45 74428862 - Fax: +45 74434360
brommann@brommann
www.brommann.dk

FIN Oy Hedtec Ab
Hedengren yhtiö · Lauttasaarentie 50
FIN-00200 Helsinki
Tel.: +358/9/682 881
Fax: +358/9/673813
www.hedtec.fi/valaistus · lighting@hedtec.fi

N Vilan AS
Tvetenveien 30 B
N-0666 Oslo
Tel.: +47/22 72 50 00
Fax: +47/22 72 50 01
post@vilan.no

GR PANOS Lingonis + Sons O. E.
Aristofanous 8 Str.
GR-10554 Athens
Tel.: +30/210/321 2021
Fax: +30/210/321 8630
lygonis@otenet.gr

TR EGE SENSÖRLÜ AYDINLATMA İTH. İHR.
TİC. VE PAZ. Ltd. STİ.
Gersan Sanayi Sitesi 659 · Sokak No. 510
TR-06370 Bati Sitesi (Ankara)
Tel.: +90/3 12/2 57 12 33
Fax: +90/3 12/2 5560 41
ege@egeaydinlatma.com
www.egeaydinlatma.com

ATERSAN İTHALAT MAK. İNŞ. TEKNİK
MLZ. SAN. ve TİC. A.Ş.
Tersane Cad. No: 63
34420 Karaköy / İstanbul
Tel. +90/212/2920664 Pbx.
Fax. +90/212/2920665
info@atersan.com · www.atersan.com

CZ ELNAS s.r.o.
Oblekovicke 394
CZ-671 81 Znojmo
Tel.: +420/515/22 01 26
Fax: +420/515/24 43 47
www.elhas.cz

PL LANGE ŁUKASZUK Sp.j.
Byków, ul. Wrocławska 43
PL-55-095 Mirków
Tel.: +48/71/3980861
Fax: +48/71/3980819
firma@langelukaszuk.pl

H DINOCOOP Kft
Radvány u. 24
H-1118 Budapest
Tel.: +36/1/3193064
Fax: +36/1/3193066
dinocoop@dinocoop.hu

LT KVARCAS
Neries krantine 32
LT-48463, Kaunas
Tel.: +370/37/40 80 30
Fax: +370/37/40 80 31
info@kvarcas.lt

EST FORTRONIC AS
Teguri 45c
EST 51013 Tartu
Tel.: +372/7/47 52 08
Fax: +372/7/36 72 29
info@fortronic.ee

SLO LOG Zabnica D.O.O.
Podjetje Za Trgovino
Srednje Bitnje 70
SLO-4209 Zabnica
Tel.: +386/42/31 20 00
Fax: +386/42/31 23 31
info@log.si

SK NECO s.r.o.
Ružová ul, 111
SK-01901 Ilava
Tel.: +421/42/4 45 67 10
Fax: +421/42/4 45 67 11
steinell@neco.sk

RO Steinell Distribution SRL
Parc industrial Metrom
RO - 500269 Brasov
Str. Carpatilor nr. 60
Tel.: +40(0)268 53 00 00
Fax: +40(0)268 53 11 11
www.steinell.ro

HR DALJINSKO UPRAVLJANJE d.o.o.
B. Smetane 10
HR-10 000 Zagreb
Tel.: +385/1/3 88 66 77
Fax: +385/1/3 88 02 47
daljinsko-upravljanje@zg.inet.hr

LV AMBERGS SIA
Brivibas gatve 195-16
LV-1039 Riga
Tel.: 00371 67550740
Fax: 00371 67552850
www.ambergs.lv

RUS Производитель:
STEINEL Vertrieb GmbH & Co. KG
D-33442 Herzebrook-Klarholц
Германия
Тел.: +49(0) 5245/448-0
Факс: +49(0) 5245/448-197

SVETILNIKI
Str. Malaya Ordinka, 39
RUS-113184 Moskau
Tel.: +7/95/2 37 28 58
Fax: +7/95/2 37 11 82
goncharov@o-svet.ru

L 330 S / L 331 S

i



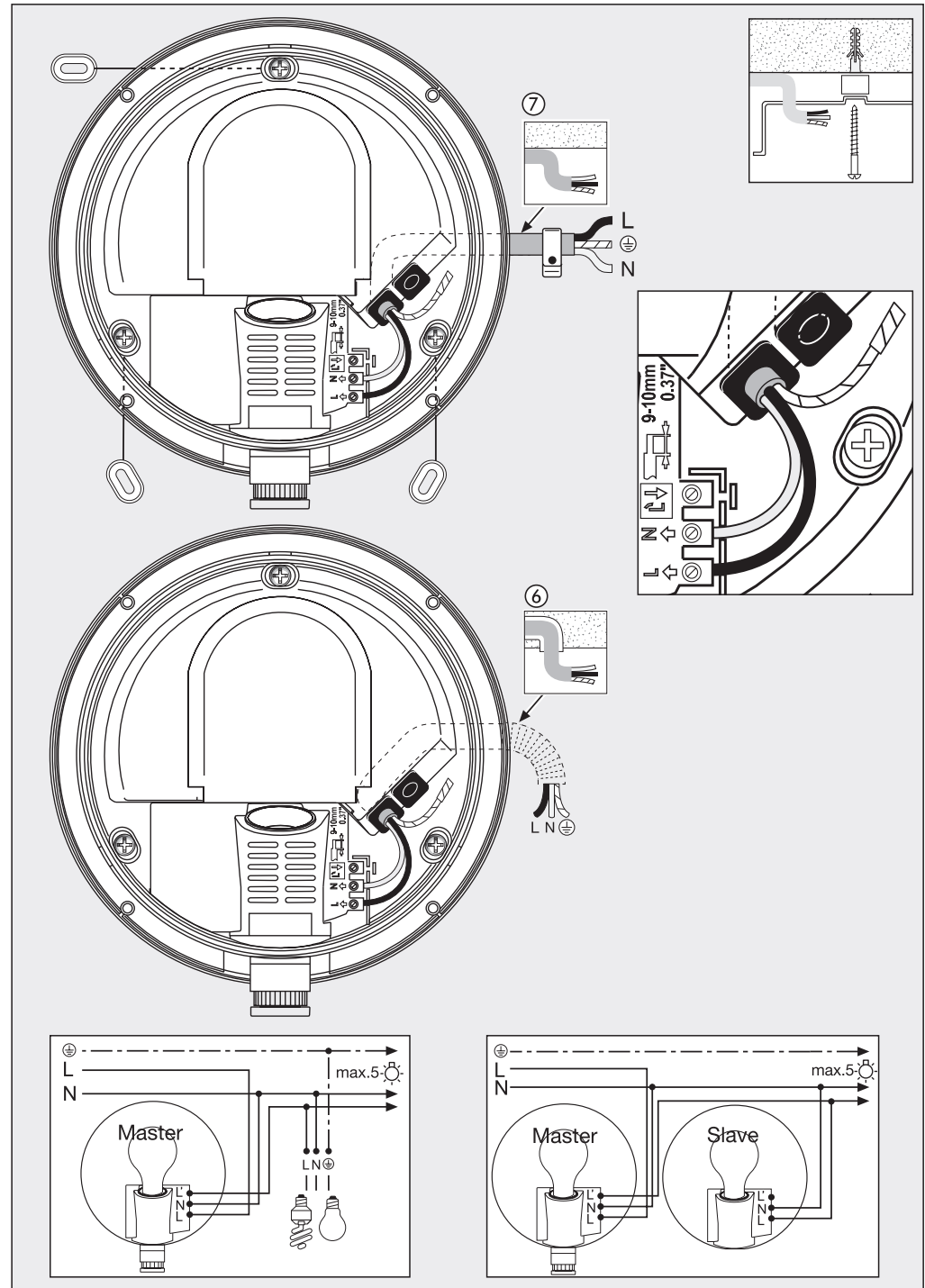
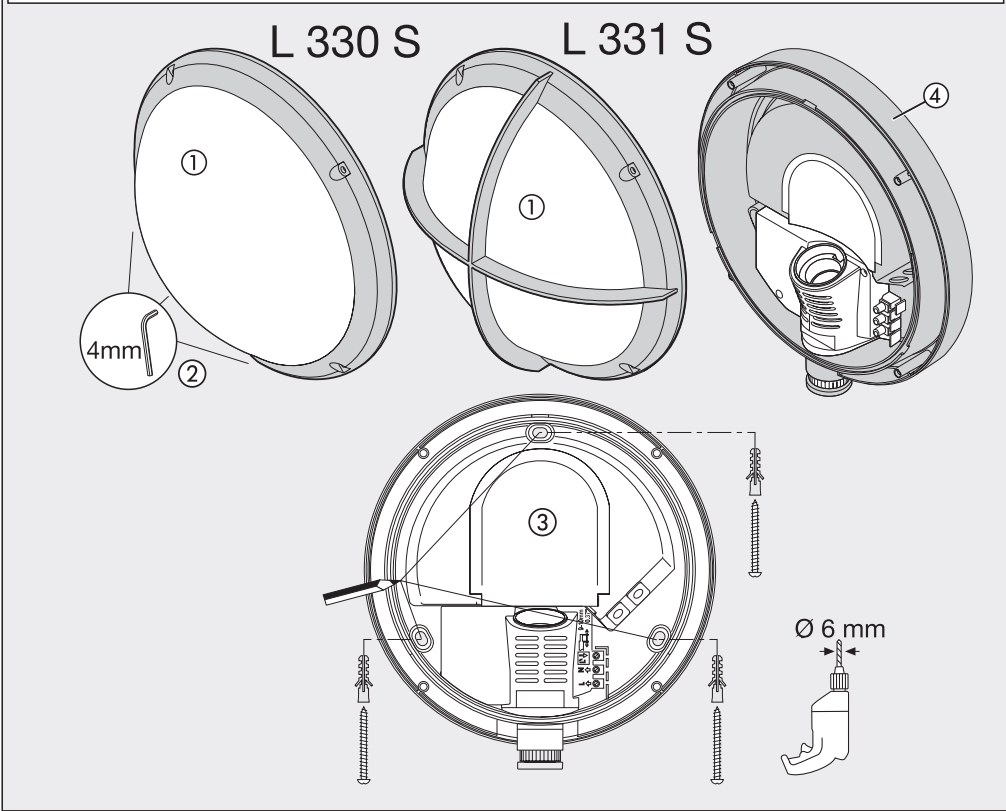
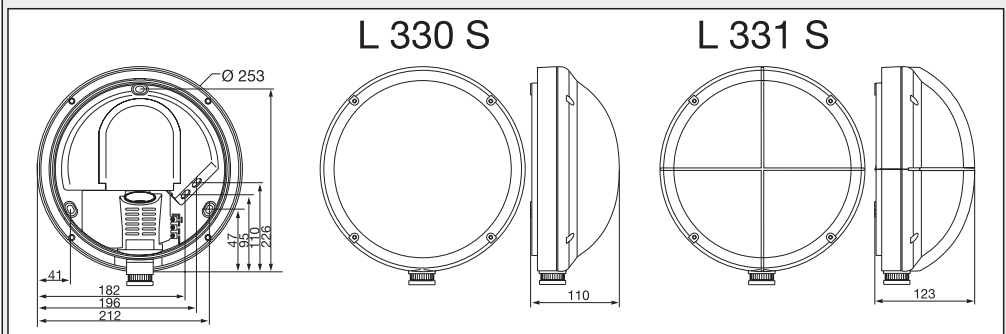
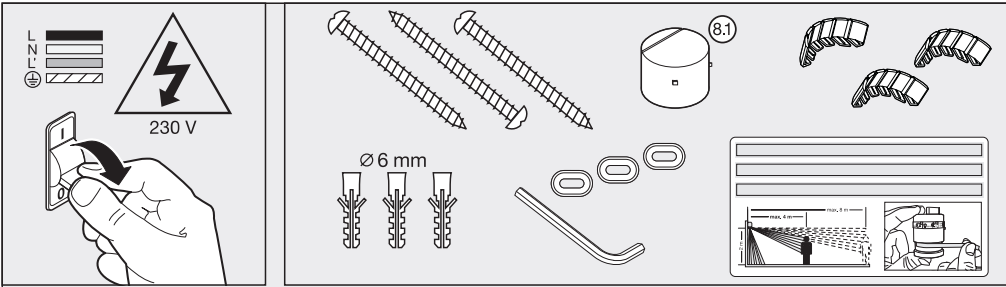

P

1

2

3

4

SENSOR

12

1

2

3

4

P

+

-

11

2 - 2000 Lux

10

+

-

5 sec. - 15 min.

Click

Slave

8.1

Click

⑬

max. 8 m

1,8-2,5 m

360°

8 m

6 m

200 m²

max. 8 m

360°

max. 8 m

< 8 m

⑭

1 X

max. 3 m

~ 130°

2 X

max. 8 m

~ 100°

1 X

+

1 X

max. 8 m

~ 165°

max. 4 m

max. 8 m

2 m

⑮

1 x

5 sec.-15 min

2 x

4 h

D Montageanleitung

Sehr geehrter Kunde,

vielen Dank für das Vertrauen, das Sie uns beim Kauf Ihrer neuen STEINEL-SensorLeuchte entgegengebracht haben. Sie haben sich für ein hochwertiges Qualitätsprodukt entschieden, das mit größter Sorgfalt produziert, getestet und verpackt wurde.

Bitte machen Sie sich vor der Installation mit dieser Montageanleitung vertraut. Denn nur eine sachgerechte Installation und Inbetriebnahme gewährleistet einen langen, zuverlässigen und störungsfreien Betrieb.

Wir wünschen Ihnen viel Freude an Ihrer neuen STEINEL-SensorLeuchte.

Gerätebeschreibung

- ① Leuchtenglas
- ② Glassicherungsschraube
- ③ Leuchtengehäuse
- ④ Chassis
- ⑤ Dichtstopfen
- ⑥ Netzanschluss Zuleitung Unterputz
- ⑦ Netzanschluss Zuleitung Aufputz
- ⑧ Sensoreinheit (entnehmbar zur komfortablen Funktionseinstellung)
- ⑨ Blindstopfen für Sensoreinheit

- ⑨ Rastnase zum Entnehmen der Sensoreinheit
- ⑩ Zeiteinstellung
- ⑪ Dämmerungseinstellung
- ⑫ Programmeinstellung
- ⑬ Das Prinzip
- ⑭ Justierung Erfassungsbereich
- ⑮ Dauerlichtfunktion

Das Prinzip ⑬

Der integrierte Hochleistungs-Infrarot-Sensor besteht aus einem 360° Doppelsensor, der die unsichtbare Wärmestrahlung von sich bewegenden Körpern (Menschen, Tieren etc.) erfasst.

Diese so erfasste Wärmestrahlung wird elektronisch umgesetzt und schaltet die Leuchte automatisch ein. Durch Hindernisse wie z.B. Mauern oder Glasscheiben wird keine Wärmestrahlung erkannt, es erfolgt also auch keine Schaltung. Es wird ein Erfas-

sungswinkel von 360° mit einem Öffnungswinkel von 90° erreicht. Feldüberwachung unterhalb des Sensors gewährleistet einen Unterkriechschutz.

Wichtig: Die sicherste Bewegungserfassung haben Sie, wenn die SensorLeuchte seitlich zur Gehrichtung montiert wird und keine Hindernisse (wie z. B. Bäume, Mauern etc.) die Sicht des Sensors behindern. Die Reichweite ist eingeschränkt, wenn Sie direkt auf die Leuchte zugehen.

! Sicherheitshinweise

- Vor allen Arbeiten am Gerät die Spannungszufuhr unterbrechen!
- Bei der Montage muss die anzuschließende elektrische Leitung spannungsfrei sein. Daher als Erstes Strom abschalten und Spannungsfreiheit mit einem Spannungsprüfer überprüfen.

- Bei der Installation der SensorLeuchte handelt es sich um eine Arbeit an der Netzspannung. Sie muss daher fachgerecht nach den landesüblichen Installationsvorschriften und Anschlussbedingungen durchgeführt werden.
(D)-VDE 0100, (A)-ÖVE/ÖNORM E8001-1,
(CH)-SEV 1000)

Installation

Der Montageort sollte mindestens 50 cm von einer anderen Leuchte entfernt sein, da Wärmestrahlung zur Auslösung des Systems führen kann. Um die angegebene Reichweite von 8 m zu erzielen, sollte die Montagehöhe ca. 1,8 – 2,5 m betragen.

Anschluss der Netzzuleitung (s. Abb.)

Die Netzzuleitung besteht aus einem 3-adrigen Kabel:

L = Phase (meistens schwarz oder braun)

N = Nullleiter (meistens blau)

PE = Schutzleiter (grün/gelb) ⊕

Im Zweifel müssen Sie die Kabel mit einem Spannungsprüfer identifizieren; anschließend wieder

spannungsfrei schalten. Phase (**L**), Nullleiter (**N**) werden an die Lüsterklemme angeschlossen.

Hinweis: In die Netzzuleitung kann selbstverständlich ein Netzschalter zum Ein- und Ausschalten montiert sein. Für die Funktion Dauerlicht ist dies Voraussetzung (s. Kapitel Dauerlichtfunktion) ⑮.

Achtung: Die Leuchte darf erst nach vollständigem Zusammenbau an das Netz angeschlossen werden.

Funktionen ⑩, ⑪, ⑫

Nachdem der Wandhalter montiert und der Netzanschluss vorgenommen ist, kann die SensorLeuchte in Betrieb vorgenommen werden. Auf der abnehmbaren Sensoreinheit befinden sich die Stellregler zur Zeit-, Dämmerungs- und Programmeinstellung. Nach Betä-

tigen der Rastnase ⑨ mit einem Schlitz-Schraubendreher kann die Sensoreinheit zur komfortablen Einstellung entnommen werden. Dabei schaltet die Leuchte automatisch auf Dauerlicht.

Ausschaltverzögerung (Zeiteinstellung) ⑩ (Werkseinstellung: 5 Sek.)

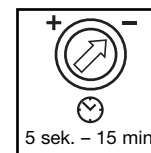

Stufenlos einstellbare Leuchtdauer von 5 sek. bis 15 min.

Einstellregler auf - gestellt = kürzeste Zeit (5 Sek.)
Einstellregler auf + gestellt = längste Zeit (15 min.)

Bei Einstellung des Erfassungsbereiches wird empfohlen die kürzeste Zeit - zu wählen.

Dämmerungseinstellung (Ansprechschwelle) ⑪ (Werkseinstellung: Tageslichtbetrieb 2000 Lux)



Stufenlos einstellbare Ansprechschwelle des Sensors von 2 – 2000 Lux.

Einstellregler auf ☀ gestellt = Tageslichtbetrieb ca. 2000 Lux.
Einstellregler auf ☾ gestellt = Dämmerungsbetrieb ca. 2 Lux.

Zur Einstellung des Erfassungsbereiches bei Tageslicht ist der Einstellregler auf ☀ (Tageslichtbetrieb) zu stellen.

Programmeinstellung ⑫ (Werkseinstellung: Programm 4)

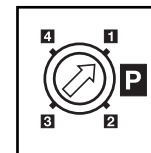

1 + 2 Dämmerungsbetrieb

3 Dämmerungsbetrieb bis Mitte der Nacht, danach Sensorbetrieb

4 Sensorbetrieb



In der SensorLeuchte ist keine Uhr integriert, die Mitte der Nacht wird nur über die Länge der Dunkelphasen ermittelt. Daher ist es für eine einwandfreie Funktion wichtig, dass die SensorLeuchte während dieser Zeit dauerhaft mit Spannung versorgt wird. Während der ersten Nacht (Einmessphase) ist die Grundhelligkeit komplett aktiv. Die Werte werden netzausfallsicher gespeichert.

Wir empfehlen, die Spannung im Programm **3** nicht zu unterbrechen. Die Werte werden über mehrere Nächte ermittelt, daher sollte im evtl. Fehlerfall über mehrere Nächte beobachtet werden, ob sich die Ausschaltzeit der SensorLeuchte in Richtung Mitternacht verändert.

Justierung Erfassungsbereich 14

Je nach Bedarf kann der Erfassungsbereich eingeschränkt werden. Die beiliegenden Abdeckblenden dienen dazu, beliebig viele Linsensegmente abzudecken. Somit werden Fehlschaltungen durch z. B. Autos, Passanten etc. ausgeschlossen oder Gefahr-

renstellen gezielt überwacht. Die Abdeckblenden können entlang der vorgeordneten Einteilungen in der Senkrechten getrennt werden. Danach werden sie einfach auf die Linse gesteckt.

Dauerlichtfunktion 15

Wird ein Netzschalter in die Netzzuleitung montiert, sind neben dem einfachen Ein- und Ausschalten folgende Funktionen möglich:

Sensorbetrieb

1) Licht einschalten (wenn Leuchte AUS):

Schalter 1 x AUS und AN.

Leuchte bleibt für die eingestellte Zeit an.

2) Licht ausschalten (wenn Leuchte AN):

Schalter 1 x AUS und AN.

Leuchte geht aus bzw. in den Sensorbetrieb über.

Dauerlichtbetrieb

1) Dauerlicht einschalten:

Schalter 2 x AUS und AN. Die Leuchte wird für 4 Stunden auf Dauerlicht gestellt (rote LED leuchtet hinter der Linse). Anschließend geht sie automatisch wieder in den Sensorbetrieb über (rote LED aus).

2) Dauerlicht ausschalten:

Schalter 1 x AUS und AN. Leuchte geht aus bzw. in den Sensorbetrieb über.

Wichtig:

Das mehrmalige Betätigen des Schalters sollte schnell hintereinander erfolgen (im Bereich 0,5 – 1 Sek.).

Technische Daten

Leistung:	1 x Glühlampe max. 60 W oder Energiesparleuchtmittel
Zusätzliche Schaltleistung:	max. 300 W ohmsche Last (max. 5 weitere Leuchten L 330/331 S)
Spannung:	230 – 240 V, 50 Hz
Erfassungswinkel:	360° mit 90° Öffnungswinkel und Unterkriechschutz
Reichweite des Sensors:	max. 8 m rundum
Zeiteinstellung:	5 Sek. – 15 Min.
	Tipp!  min. 5 Min.
Dämmerungseinstellung:	2 – 2000 Lux
Programmeinstellung:	1 + 2 Dämmerungsbetrieb 3 Dämmerungsbetrieb bis Mitte der Nacht, danach Sensorbetrieb 4 Sensorbetrieb
Dauerlicht:	schaltbar (4 Std.) Voraussetzung: angeschlossener Schalter in Netzzuleitung
Schutzart:	IP 44 (spritzwassergeschützt)
Temperaturbereich:	- 20° C bis + 50° C

Betrieb/Pflege

Die SensorLeuchte eignet sich zum automatischen Schalten von Licht. Witterungseinflüsse können die Funktion der SensorLeuchte beeinflussen, bei starken Windböen, Schnee, Regen, Hagel kann es zu einer Fehlauslösung kommen, da die plötzlichen Tempera-

turschwankungen nicht von Wärmequellen unterschieden werden können. Die Erfassungslinse kann bei Verschmutzung mit einem feuchten Tuch (ohne Reinigungsmittel) gesäubert werden.

CE Konformitätserklärung

Das Produkt erfüllt die Niederspannungsrichtlinie 2006/95 EG und die EMV-Richtlinie 2004/108 EG.

Betriebsstörungen

Störung	Ursache	Abhilfe
SensorLeuchte ohne Spannung	<ul style="list-style-type: none"> ■ Sicherung defekt, nicht eingeschaltet, Leitung unterbrochen ■ Kurzschluss 	<ul style="list-style-type: none"> ■ neue Sicherung, Netzschalter einschalten; Leitung mit Spannungsprüfer überprüfen ■ Anschlüsse überprüfen
SensorLeuchte schaltet nicht ein	<ul style="list-style-type: none"> ■ bei Tagesbetrieb, Dämmerungseinstellung steht auf Nachtbetrieb ■ Glühlampe defekt ■ Netzschalter AUS ■ Sicherung defekt ■ Erfassungsbereich nicht gezielt eingestellt ■ interne elektrische Sicherung wurde aktiviert (rote LED blinkt schnell) ■ Netzanschlussklemme nicht richtig aufgesteckt 	<ul style="list-style-type: none"> ■ neu einstellen (Regler 11) ■ Glühlampe austauschen ■ Einschalten ■ neue Sicherung, evtl. Anschluss überprüfen ■ neu justieren ■ SensorLeuchte aus- und nach ca. 5 Sek. wieder einschalten ■ Klemme fest zusammendrücken
SensorLeuchte schaltet nicht aus	<ul style="list-style-type: none"> ■ dauernde Bewegung im Erfassungsbereich ■ Sensoreinheit ist nicht eingerastet 	<ul style="list-style-type: none"> ■ Bereich kontrollieren und evtl. neu justieren ■ Sensoreinheit mit leichtem Druck einrasten
SensorLeuchte schaltet unerwünscht ein	<ul style="list-style-type: none"> ■ Wind bewegt Bäume und Sträucher im Erfassungsbereich ■ Erfassung von Autos auf der Straße ■ plötzliche Temperaturveränderung durch Witterung (Wind, Regen, Schnee) oder Abluft aus Ventilatoren, offenen Fenstern 	<ul style="list-style-type: none"> ■ Bereich umstellen ■ Bereich umstellen ■ Bereich verändern, Montageort verlegen
SensorLeuchte Reichweitenveränderung	<ul style="list-style-type: none"> ■ andere Umgebungstemperaturen 	<ul style="list-style-type: none"> ■ Erfassungsbereich durch Abdeckschalen genau einstellen
Rote LED blinkt schnell	<ul style="list-style-type: none"> ■ interne Sicherung aktiviert 	<ul style="list-style-type: none"> ■ SensorLeuchte aus- und nach 5 Sek. wieder einschalten

Funktionsgarantie

Dieses STEINEL-Produkt ist mit größter Sorgfalt hergestellt, funktions- und sicherheitsgeprüft nach geltenden Vorschriften und anschließend einer Stichprobenkontrolle unterzogen. STEINEL übernimmt die Garantie für einwandfreie Beschaffenheit und Funktion. Die Garantiefrist beträgt 36 Monate und beginnt mit dem Tag des Verkaufs an den Verbraucher. Wir beseitigen Mängel, die auf Material- oder Fabrikationsfehlern beruhen, die Garantieleistung erfolgt durch Instandsetzung oder Austausch mangelhafter Teile nach unserer Wahl. Eine Garantieleistung entfällt für Schäden an Verschleißteilen sowie für Schäden und Mängel, die durch unsachgemäße Behandlung oder Wartung auftreten. Weitergehende Folgeschäden an

fremden Gegenständen sind ausgeschlossen. Die Garantie wird nur gewährt, wenn das unzerlegte Gerät mit kurzer Fehlerbeschreibung, Kassenbono oder Rechnung (Kaufdatum und Händlerstempel), gut verpackt, an die zutreffende Servicestation eingesandt wird.

Reparaturservice:

Nach Ablauf der Garantiezeit oder Mängeln ohne Garantieanspruch repariert unser Werksservice. Bitte das Produkt gut verpackt an die nächste Servicestation senden.

36 Monate
FUNKTIONS
GARANTIE

GB Installation instructions

Dear Customer,

Congratulations on purchasing your new STEINEL SensorLight and thank you for the confidence you have shown in us. You have chosen a high-quality product that has been manufactured, tested and packed with the greatest care.

Please familiarise yourself with these instructions before attempting to install the SensorLight because prolonged reliable and trouble-free operation will only be ensured if it is fitted properly. We hope your new STEINEL SensorLight will bring you lasting pleasure.

System components

- ① Glass shade
- ② Glass shade locking screw
- ③ Light enclosure
- ④ Base
- ⑤ Sealing plug
- ⑥ Mains connection, concealed wiring
- ⑦ Mains connection, surface wiring
- ⑧ Sensor unit (removes for ease of setting functions)
- ⑧ Dummy plug for sensor unit

- ⑨ Engagement lug for removing sensor unit
- ⑩ Time setting
- ⑪ Twilight setting
- ⑫ Programme setting
- ⑬ Principle
- ⑭ Adjusting the detection zone
- ⑮ Manual override function

Principle ⑬

The integrated high-performance infrared sensor is equipped with a double 360° sensor that detects the invisible heat emitted by moving objects (persons, animals etc.).

The heat detected in this way is converted electronically into a signal that switches the light ON automatically. Heat is not detected through obstacles, such as walls or panes of glass. Heat radiation of this type will, therefore, not trigger the sensor. The unit achieves a coverage angle of 360°

with an aperture angle of 90°. A sneak-by guard ensures coverage below the sensor.

Important: The most reliable way of detecting motion is to install the SensorLight with the sensor aimed across the direction in which a person would walk and by ensuring that no obstacles (such as trees and walls, for example) obstruct the line of sensor vision.

Reach is limited when walking directly towards the light.

! Safety warnings

- Disconnect the power supply before attempting any work on the unit.
- During installation, the electrical wiring you are connecting must be dead. Therefore, switch OFF the power first and use a voltage tester to make sure the wiring is off circuit.

- Installing the SensorLight involves work on the mains voltage supply. This work must therefore be carried out professionally in accordance with the applicable national wiring regulations and electrical operating conditions.
(D) - VDE 0100, (A) - ÖVE/ÖNORM E8001-1,
(CH) - SEV 1000

Installation

The site of installation should be at least 50 cm away from another light because heat radiated from it may activate the system. To obtain the specified reach of 8 m, the sensor should be installed at a height of approx. 1.8 – 2.5 m.

Connecting the mains supply lead (see illustration)

The mains lead consists of a 3 phase cable.

L = phase conductor (usually black or brown)

N = neutral conductor (usually blue)

PE = protective earth conductor (green/yellow) ⊕

If you are in any doubt, identify the conductors using a voltage tester; then switch OFF the power again. Connect the phase conductor (**L**) and neutral conductor (**N**) to the terminal block.

Note: A mains switch for switching the unit ON and OFF may of course be installed in the mains supply lead. A mains switch is required for the manual override function (see Manual override function) ⑮.

Attention: The light must only be connected to the mains power once it has been fully assembled.

Functions ⑩, ⑪, ⑫

The SensorLight can be put into operation after installing the wall mount and connecting the light to the mains power supply. The removable sensor unit accommodates dials for selecting the time, twilight and programme settings. After pressing the engagement lug ⑨

with a flat-bladed screwdriver, the sensor unit can be removed for ease of setting. When the sensor is removed, the light automatically switches to constant output.

Switch-OFF delay (time setting) ⑩ (factory setting: 5 sec.)

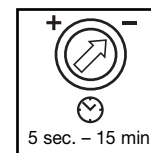

Light ON time can be adjusted continuously from 5 sec. to 15 min.

Control dial set to - = shortest time (5 sec.)
Control dial set to + = longest time (15 min.)

To set the detection zone, it is recommended to select the shortest time -.

Twilight setting (response threshold) ⑪ (factory setting: daylight operation 2000 lux)



The sensor's response threshold can be infinitely varied from 2 – 2000 lux.

Control dial set to ☀ = daylight operation approx. 2000 lux.
Control dial set to ☾ = night-time operation approx. 2 lux.

To adjust the detection zone in daylight, the control dial must be set to ☀ (daylight operation).

Programme setting ⑫ (factory setting: programme 4)

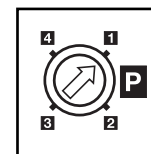

1 + 2 Twilight operation

3 Twilight operation to the middle of the night, then sensor-operated mode

4 Sensor mode



The SensorLight does not have any integrated clock. The middle of the night is only determined on the basis of the length of darkness phases. To work perfectly, therefore, it is important for the SensorLight to be permanently connected to the power supply during this period. During the first night (calibration phase) basic brightness remains activated throughout the night. Values remain saved even in the event of mains power failure.

We recommend not to interrupt the power supply in programme **3**. As the values are determined over several nights, the SensorLight should, in the event of any fault, be observed over several nights to ascertain whether the switch-OFF time moves towards midnight.

Adjusting the detection zone ⑭

The detection zone can be limited to suit requirements. The shrouds supplied with the light can be used to mask out as many lens segments as you wish. This prevents the light from being activated unintentionally, e.g. by cars, passers-by etc., and allows you to target danger

spots. The shrouds can be cut along the pre-grooved vertical divisions. Then you simply clip them onto the lens.

Manual override function ⑮

If a mains switch is installed in the mains supply lead, the light is capable of the following functions in addition to the simple ON/OFF function:

Sensor operation

1) Switch light ON (when light is OFF):

Turn switch OFF and ON once.

Light stays ON for the period selected.

2) Switch light OFF (when light is ON):

Turn switch OFF and ON once.

The light goes out or switches over to sensor mode.

Manual override

1) Activate manual override:

Turn switch OFF and ON twice. The light is set to stay ON for 4 hours (red LED lights up behind lens). Then it returns automatically to sensor mode (red LED OFF).

2) Deactivate manual override:

Turn switch OFF and ON once. The light goes out or switches over to sensor mode.

Important:

The switch should be actuated in rapid succession (in the 0.5 – 1 sec. range).

Technical specifications

Output:	1 x filament bulb 60 W max. or energy-saving lamp
Additional switching capacity:	max. resistive load of 300 W (max. of 5 additional L 330/331 S lights)
Voltage:	230 – 240 V/50 Hz
Angle of coverage:	360° with 90° angle of aperture and sneak-by guard
Sensor reach:	8 m max. all round
Time setting:	5 sec. – 15 min.
	Tip!  at least 5 min.
Twilight setting:	2 – 2000 lux
Programme setting:	1 + 2 Twilight operation 3 Twilight operation to the middle of the night, then sensor-operated mode 4 Sensor mode
Manual override:	selectable (4 hours) provided switch is connected in mains supply lead
Enclosure:	IP 44 (splashproof)
Temperature ranging from:	- 20° C to + 50° C

Operation / Maintenance

The SensorLight is suitable for switching light ON automatically. Weather conditions may affect the way the SensorLight functions. Strong gusts of wind, snow, rain or hail may cause the light to come ON when it is not

wanted because the sensor is unable to distinguish sudden changes of temperature from sources of heat. The detector lens may be cleaned with a damp cloth if it gets dirty (do not use cleaning agents).

CE Declaration of conformity

This product complies with the European Directive on Low-Voltage Appliances, 2006/95 EC and the

EMC Directive 2004/108 EC.

Troubleshooting

Malfunction	Cause	Remedy
SensorLight without power	<ul style="list-style-type: none"> ■ Fuse faulty, not switched ON, break in wiring ■ Short circuit 	<ul style="list-style-type: none"> ■ Fit new fuse; switch ON mains switch; check wiring with voltage tester ■ Check connections
SensorLight will not switch ON	<ul style="list-style-type: none"> ■ Twilight control set to night-time during daytime operation ■ Bulb faulty ■ Power switch OFF ■ Fuse faulty ■ Detection zone not properly targeted ■ Internal electrical fuse has been activated (red LED flashing rapidly) ■ Mains terminal not connected properly 	<ul style="list-style-type: none"> ■ Re-adjust (control ⑩) ■ Change bulb ■ Switch ON ■ New fuse, check connection if necessary ■ Re-adjust ■ Switch SensorLight OFF and back ON again after 5 sec. ■ Firmly press terminal together
SensorLight will not switch OFF	<ul style="list-style-type: none"> ■ Continued movement within the detection zone ■ Sensor unit is not properly engaged 	<ul style="list-style-type: none"> ■ Check detection zone and re-adjust if necessary ■ Lightly press sensor unit to clip it into place
SensorLight switching ON when it should not	<ul style="list-style-type: none"> ■ Wind is moving trees and bushes in the detection zone ■ Cars in the street are being detected ■ Sudden temperature change due to weather (wind, rain, snow) or air expelled from fans, open windows 	<ul style="list-style-type: none"> ■ Change detection zone ■ Change detection zone ■ Change detection zone, change site of installation
Change in SensorLight reach	<ul style="list-style-type: none"> ■ Differing ambient temperatures 	<ul style="list-style-type: none"> ■ Use shrouds to define detection zone precisely
Red LED flashing rapidly	<ul style="list-style-type: none"> ■ Internal fuse activated 	<ul style="list-style-type: none"> ■ Switch SensorLight OFF and back ON again after 5 sec.

Functional Warranty

This STEINEL product has been manufactured with great care, tested for proper operation and safety in accordance with applicable regulations and then subjected to random sample inspection. STEINEL guarantees that it is in perfect condition and proper working order. The warranty period is 36 months, starting on the date of sale to the consumer. We will remedy defects caused by material flaws or manufacturing faults. The warranty will be met by repair or replacement at our own discretion. The warranty shall not cover damage to wear parts, damage or defects caused by improper treatment or maintenance. Further consequential damage to external items is excluded.

Claims under warranty shall only be accepted if the product is sent fully assembled and well packed complete with a brief description of the fault, a receipt or invoice (date of purchase and dealer's stamp) to the appropriate service centre.

Repair Service:

Our Customer Service Department will repair faults not covered by warranty or after the warranty period. Please send the product well packed to your nearest Service Centre.

36 month
FUNCTIONAL
WARRANTY

F Instructions de montage

Cher client,

Nous vous remercions de la confiance que vous avez témoignée à STEINEL en achetant cette lampe à détecteur. Vous avez choisi un article de très grande qualité, fabriqué, testé et conditionné avec le plus grand soin.

Avant de l'installer, veuillez lire attentivement ces instructions de montage. En effet, seules une installation et une mise en service correctement effectuées garantissent durablement un fonctionnement impeccable et fiable. Nous souhaitons que votre nouvelle lampe à détecteur STEINEL vous apporte entière satisfaction.

Description de l'appareil

- | | |
|--|--|
| ① Verrine de lampe | ⑨ Cran pour retirer l'unité de détecteur |
| ② Vis de blocage du verre | ⑩ Temporisation |
| ③ Boîtier de lampe | ⑪ Réglage de crépuscularité |
| ④ Châssis | ⑫ Réglage de programme |
| ⑤ Joint d'étanchéité | ⑬ Le principe |
| ⑥ Raccordement au secteur conduite encastré | ⑭ Ajustage de la zone de détection |
| ⑦ Raccordement au secteur conduite en saillie | ⑮ Fonctionnement en éclairage permanent |
| ⑧ Unité de détecteur (peut être retirée pour faciliter le réglage du fonctionnement) | |
| ⑬ Bouchon borgne pour unité de détecteur | |

Le principe ⑬

Le détecteur infrarouge hautes performances intégré est composé d'un détecteur double à 360° qui détecte le rayonnement de chaleur invisible émis par les corps en mouvement (personnes, animaux, etc.).

Ce rayonnement de chaleur capté est ensuite traité par un système électronique qui met en marche la lampe. Les obstacles comme les murs ou les vitres s'opposent à la détection du rayonnement de chaleur et empêchent toute commutation. Le détecteur couvre un angle de détection

de 360° et une ouverture angulaire de 90°. La surveillance du champ situé sous le détecteur assure une protection au ras du mur.

Important : La détection des mouvements est la plus fiable quand la lampe à détecteur est montée perpendiculairement au sens de passage et qu'aucun obstacle (arbre, mur, etc.) n'obstrue son champ de visée. La portée est réduite si vous vous dirigez directement vers la lampe.

⚠ Consignes de sécurité

- Avant toute intervention sur l'appareil, couper l'alimentation électrique !
- Pendant le montage, les conducteurs à raccorder doivent être hors tension. Il faut donc d'abord couper le courant et s'assurer de l'absence de courant à l'aide d'un testeur de tension.

- L'installation de la lampe à détecteur implique une intervention sur le réseau électrique et doit donc être effectuée correctement et conformément à la norme NF C-15100.

Installation

Il faut monter l'appareil à 50 cm au moins de toute lampe dont la chaleur pourrait entraîner un déclenchement intempestif du détecteur. Pour obtenir la portée indiquée de 8 m, il faut monter le détecteur à une hauteur de 1,8 – 2,5 m environ.

Branchement de la conduite secteur (v. ill.)

La conduite secteur est composée d'un câble à 3 conducteurs :

- L** = phase (généralement noir ou marron)
- N** = neutre (généralement bleu)
- PE** = conducteur de terre (vert/jaune) ⊕

En cas de doute, il faut identifier les câbles avec un testeur de tension puis les remettre hors tension. Raccorder la phase (**L**) et le neutre (**N**) au domino.

Note : il est bien sûr possible de monter sur la conduite secteur un interrupteur permettant la mise en ou hors circuit de l'appareil. Ceci est indispensable pour le fonctionnement en éclairage permanent (v. chapitre Fonction éclairage permanent) ⑮.

Attention : Raccorder la lampe au réseau uniquement une fois qu'elle est entièrement montée.

Fonctionnement ⑩, ⑪, ⑫

Après avoir monté le support mural et branché la lampe à détecteur au secteur, vous pouvez la mettre en service. Les boutons de réglage de la temporisation, de la crépuscularité et du programme se trouvent sur le détecteur amovible. Après avoir actionné le cran ⑨ avec un tournevis plat, vous

pouvez retirer le détecteur pour faciliter le réglage. La lampe passe automatiquement en éclairage permanent.

Temporisation de l'extinction (minuterie) ⑩ (réglage effectué en usine : 5 s)

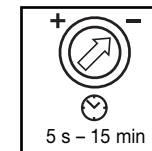

Durée d'éclairage réglable en continu de 5 s à 15 min.

Bouton de réglage positionné sur - = durée la plus courte (5 s)
Bouton de réglage positionné sur + = durée la plus longue (15 min.)
Pendant le réglage de la zone de détection, il est recommandé de sélectionner la durée la plus courte -.

Réglage de crépuscularité (seuil de réaction) ⑪ (réglage effectué en usine : fonctionnement diurne 2000 lux)



Seuil de réaction du détecteur réglable en continu de 2 – 2000 lux.

Bouton de réglage positionné sur ☀ = fonctionnement diurne env. 2000 lux.
Bouton de réglage positionné sur ☾ = fonctionnement crépusculaire env. 2 lux.

Pour le réglage de la zone de détection en lumière du jour il faut placer le bouton de réglage sur ☀ (fonctionnement diurne).

Réglage du programme ⑫ (réglage d'usine : programme 4)

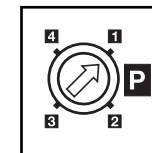

1 + 2 Fonctionnement nocturne

3 Fonctionnement nocturne jusqu'à la moitié de la nuit, ensuite fonctionnement par détecteur

4 Fonctionnement par détecteur



La lampe à détecteur n'a pas d'horloge et identifie le milieu de la nuit uniquement au moyen de la durée des phases d'obscurité. Pour assurer un fonctionnement impeccable, il est donc important que la lampe à détecteur soit en permanence sous tension pendant cette période. Pendant la première nuit (phase d'étalonnage), la luminosité de base est active en permanence. Les valeurs sont mémorisées avec une protection contre toute panne de courant.

Lorsque la lampe est réglée sur le programme **3**, nous conseillons de ne pas couper l'alimentation. Le calcul des valeurs se fait sur plusieurs nuits et, en cas d'erreur éventuelle ou supposée, il faut observer la lampe à détecteur pendant plusieurs nuits pour voir si l'heure d'arrêt se rapproche de minuit.

Ajustage de la zone de détection 14

Il est possible de limiter la zone de détection en fonction des besoins. Les caches enfichables fournis servent à recouvrir autant de segments de lentille que l'on désire. Ceci permet d'éviter les déclenchements intempestifs provoqués par ex. par des voitures, des passants, etc. ou de

cibler la surveillance des sources de danger. Les caches enfichables peuvent être séparés à la verticale le long des sectionnements pré-rainurés. Il suffit ensuite de les enficher sur la lentille.

Fonction éclairage permanent 15

Si un interrupteur est installé sur la conduite secteur, en plus de l'allumage et de l'extinction, on dispose des fonctions suivantes :

Fonctionnement avec détecteur

1) Allumer la lumière (si la lampe est sur ARRÊT) :

Actionner l'interrupteur 1 x ARRÊT/MARCHE.

La lampe reste allumée pendant la durée réglée.

2) Éteindre la lumière (si la lampe est sur MARCHÉ) :

Actionner l'interrupteur 1 x ARRÊT/MARCHE.

La lampe s'éteint ou bien repasse en mode détection.

Éclairage permanent

1) Activer l'éclairage permanent :

Actionner l'interrupteur 2 x ARRÊT/MARCHE. La lampe est mise en éclairage permanent pendant 4 heures (la LED rouge derrière la lentille clignote). Elle repasse ensuite automatiquement en mode détection (LED rouge éteinte).

2) Éteindre l'éclairage permanent :

Actionner l'interrupteur 1 x ARRÊT/MARCHE. La lampe s'éteint ou bien repasse en mode détection.

Important :

Il faut actionner l'interrupteur rapidement en suivant (en l'espace de 0,5 à 1 s).

Caractéristiques techniques

Puissance :	1 x lampe à incandescence max. 60 W ou ampoule à économie d'énergie
Puissance d'éclairage supplémentaire :	max. 300 W charge ohmique (max. 5 lampes supplémentaires L 330/331 S)
Tension :	230 – 240 V, 50 Hz
Angle de détection :	360° avec ouverture angulaire de 90° et protection au ras du mur
Portée du détecteur :	max. 8 m dans toutes les directions
Temporisation :	5 s – 15 min
	Tip!  min. 5 min.
Réglage de crépuscularité :	2 – 2000 lux
Réglage du programme :	1 + 2 Fonctionnement nocturne 3 Fonctionnement nocturne jusqu'à la moitié de la nuit, ensuite fonctionnement par détecteur 4 Fonctionnement par détecteur
Éclairage permanent :	commutable (4 h) Condition requise : interrupteur raccordé à la conduite secteur
Indice de protection :	IP 44 (étanche aux projections d'eau)
Intervalle de température :	- 20° C à + 50° C

Utilisation / entretien

La lampe à détecteur intégré est conçue pour allumer automatiquement la lumière. Les conditions atmosphériques peuvent influencer le fonctionnement de la lampe à détecteur car les fortes rafales de vent, la neige, la pluie ou la

grêle peuvent provoquer un déclenchement intempestif, les variations brutales de température ne pouvant pas être différenciées des sources de chaleur. Si la lentille se salit, on la nettoiera

CE Déclaration de conformité

Ce produit répond aux prescriptions de la directive basse tension 2006/95 CE et de la directive compatibilité électromagnétique 2004/108 CE.

Dysfonctionnements

Problème	Cause	Remède
La lampe à détecteur n'est pas sous tension	<ul style="list-style-type: none"> ■ Fusible défectueux, appareil hors circuit, câble coupé ■ Court-circuit 	<ul style="list-style-type: none"> ■ Changer le fusible défectueux, mettre l'interrupteur en circuit ; vérifier le câble à l'aide d'un testeur de tension ■ Vérifier le branchement
La lampe à détecteur ne s'allume pas	<ul style="list-style-type: none"> ■ Pendant la journée, le réglage de crépuscularité est en position nocturne ■ Ampoule défectueuse ■ Interrupteur en position ARRÊT ■ Fusible défectueux ■ Réglage incorrect de la zone de détection ■ Le fusible intégré à la lampe est activé (la DEL rouge clignote rapidement) ■ La borne de raccordement au secteur n'est pas bien branchée 	<ul style="list-style-type: none"> ■ Régler à nouveau (bouton 11) ■ Changer l'ampoule ■ Mettre en circuit ■ Changer le fusible, éventuellement vérifier le branchement ■ Régler à nouveau ■ Éteindre la lampe à détecteur et la rallumer après env. 5 s ■ Bien enfoncer la borne
La lampe à détecteur ne s'éteint pas	<ul style="list-style-type: none"> ■ Mouvement continu dans la zone de détection ■ Le détecteur n'est pas encliqueté 	<ul style="list-style-type: none"> ■ Contrôler la zone de détection, éventuellement la régler à nouveau ■ Encliquer le détecteur en exerçant une légère pression
Allumage intempestif de la lampe à détecteur	<ul style="list-style-type: none"> ■ Le vent agite des arbres et des arbustes dans la zone de détection ■ Détection de voitures passant sur la chaussée ■ Variations subites de température dues aux intempéries (vent, pluie, neige) ou à des courants d'air provenant de ventilateurs ou de fenêtres ouvertes 	<ul style="list-style-type: none"> ■ Modifier la zone ■ Modifier la zone ■ Modifier la zone, monter l'appareil à un autre endroit
La portée de la lampe à détecteur change	<ul style="list-style-type: none"> ■ Variations de la température ambiante 	<ul style="list-style-type: none"> ■ Réglage de précision de la zone de détection par caches enfichables
La DEL rouge clignote rapidement	<ul style="list-style-type: none"> ■ Le fusible intégré à la lampe est activé 	<ul style="list-style-type: none"> ■ Éteindre la lampe à détecteur et la rallumer après env. 5 s

Service après-vente et garantie

Ce produit STEINEL a été fabriqué avec le plus grand soin. Son fonctionnement et sa sécurité ont été contrôlés suivant des procédures fiables et il a été soumis à un contrôle final par sondage. STEINEL garantit un état et un fonctionnement irréprochables. La durée de garantie est de 36 mois et débute au jour de la vente au consommateur. Nous remédions aux défauts provenant d'un vice de matière ou de construction. La garantie sera assurée à notre discrétion par réparation ou échange des pièces défectueuses. La garantie ne s'applique ni aux pièces d'usure, ni aux dommages et défauts dus à une utilisation ou maintenance incorrectes. Les dommages consécutifs causés à d'autres objets sont exclus de la garantie.

La garantie ne s'applique que si l'appareil non démonté est retourné à la station de service après-vente la plus proche, dans un emballage adéquat, accompagné d'une brève description du défaut et d'un ticket de caisse ou d'une facture portant la date d'achat et le cachet du vendeur.

Service de réparation :

Le service après-vente de notre usine effectue également les réparations non couvertes par la garantie ou survenant après l'expiration de celle-ci. Veuillez envoyer le produit correctement emballé à la station de service après-vente la plus proche.

36 mois
GARANTIE
de fonctionnement

NL Montage / aansluiting

Geachte klant,

Hartelijk dank voor het vertrouwen, dat u met de aanschaf van uw nieuwe sensorlamp van STEINEL in ons stelt. U heeft een modern kwaliteitsproduct gekocht, dat met uiterste zorgvuldigheid vervaardigd, getest en verpakt werd.

Lees voor de installatie deze gebruiksaanwijzing nauwkeurig door, want alleen een vakkundige installatie en ingebruikneming garanderen een duurzaam, betrouwbaar en storingsvrij gebruik. Wij wensen u veel plezier met uw nieuwe sensorlamp van STEINEL.

Beschrijving van het apparaat

- ① Glazen lampenkap
- ② Borgschroef voor het glas
- ③ Lampbehuizing
- ④ Behuizing
- ⑤ Afdichtingsdopje
- ⑥ Netaansluiting voor leidingen in de muur
- ⑦ Netaansluiting voor leidingen op de muur
- ⑧ Sensorunit (uitneembaar voor comfortabele functie-instelling)
- ⑨ Aansluitopening voor sensorunit

- ⑩ Blokkering voor het uitnemen van de sensorunit
- ⑪ Tijdstelling
- ⑫ Instelling van de schemerschakelaar
- ⑬ Programma-instelling
- ⑭ Het principe
- ⑮ Afstelling registratiebereik
- ⑯ Functie voor permanent brandend licht

Het principe ⑬

De geïntegreerde, sterke infrarood-sensor bestaat uit een 360° dubbele sensor, die de onzichtbare warmtestraling van bewegende mensen, dieren enz. registreert.

Deze zo geregistreerde warmtestraling wordt elektronisch omgezet in een schakel impuls waardoor de lamp ingeschakeld wordt. Door hindernissen, zoals muren of ruiten, wordt geen warmtestraling geregistreerd, en zal de lamp niet geschakeld worden. Er wordt een registra-

tiehoek van 360° met een openingshoek van 90° bereikt. Een registratie onder de sensor is gegarandeerd door de onderkruipbescherming.

Belangrijk: De beste bewegingsregistratie heeft u als de sensorlamp zijdelings in de loopprieching wordt gemonteerd en geen hindernissen (zoals bomen, muren enz.) het zicht van de sensor belemmeren. De reikwijdte is beperkt als u recht op de lamp toeloopt.

! Veiligheidsvoorschriften

- Voor alle werkzaamheden aan het apparaat dient de spanningstoevoer te worden onderbroken!
- Bij de montage moet de elektrische leiding die u wilt aansluiten spanningsvrij gemaakt worden. Daarom eerst de stroom uitschakelen en op spanningsloosheid testen met een spanningsmeter.

- Bij de installatie van de sensorlamp werkt u met netspanning. Dit moet vakkundig en volgens de gebruikelijke installatievoorschriften en aansluitingsvoorwaarden worden uitgevoerd. (NL: NEN 1010, B: (AREI) NBN 15-101)
(D) - VDE 0100, (A) - ÖVE/ÖNORM E8001-1, (CH) - SEV 1000)

Installatie

De plaats van montage moet minimaal 50 cm van een andere lamp verwijderd zijn, omdat de warmtestraling hiervan de sensor kan activeren. Om de aangegeven reikwijdte van 8 m te bereiken, moet de montagehoogte ca. 1,8 – 2,5 m zijn.

Aansluiting van de stroomtoevoer (zie afb.)

De stroomtoevoer bestaat uit een 3-polige kabel:

- L** = fase (In Nederland meestal bruin en in België meestal zwart)
- N** = nuldraad (meestal blauw)
- PE** = aarddraad (groen/geel) ⊕

In geval van twijfel moeten de draden met een spanningsmeter worden geïdentificeerd; vervolgens weer

Functies ⑩, ⑪, ⑫

Nadat de lamp gemonteerd en aangesloten is op het lichtnet, kan de sensorlamp in gebruik genomen worden. Op de uitneembare sensoreenheid zijn knoppen aangebracht voor de tijds-, schemer- en programma-instelling. Na het indrukken van de blokkering ⑩ met

een sleufschroevendraaier kan de sensoreenheid voor een eenvoudige instelling worden uitgenomen. Hierdoor schakelt de lamp automatisch over op permanente verlichting.

Uitschakelvertraging (tijdstelling) ⑩ (instelling af fabriek: 5 sec.)

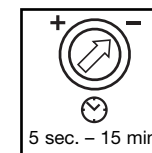

Traploos instelbare brandduur van 5 sec. tot 15 min.

Stelknop op - gezet = kortste tijd (5 sec.)
Stelknop op + gezet = langste tijd (15 min.)

Bij de instelling van het registratiebereik wordt geadviseerd om de kortste tijd - te kiezen.

Schemerinstelling (inschakelniveau) ⑪ (instelling af fabriek: daglichtstand 2000 lux)



Traploos instelbaar inschakelniveau van de sensor van 2 – 2000 lux.

Stelknop op ☀ gezet = daglichtstand ca. 2000 lux.
Stelknop op ☾ gezet = schemerstand ca. 2 lux.

Bij de instelling van het registratiebereik bij daglicht moet de stelknop op ☀ (daglichtstand) worden gezet.

Programma-instelling ⑫ (instelling af fabriek: programma 4)

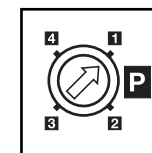

1 + 2 Schemerstand

3 Schemerstand tot middernacht, daarna sensormodus

4 Sensorwerking



In de sensorlamp is geen klok geïntegreerd, het midden van de nacht wordt bepaald door de lengte van de duistere periode. Daarom is het voor een goed functioneren belangrijk, dat de sensorlamp gedurende deze tijd continu onder netspanning blijft staan. Gedurende de eerste nacht (inmeettefase) blijft de lamp de gehele nacht op basislichtsterkte branden. De waarden worden zo opgeslagen dat ze beveiligd zijn tegen stroomuitval.

Wij adviseren om de spanning in het programma 3 niet te onderbreken. De waarden worden gedurende meerdere nachten bepaald, daarom moet, als er storingen optreden, gedurende meerdere nachten gecontroleerd worden of de uitschakeltijd van de sensorlamp in de richting van middernacht verandert.

Afstelling registratiebereik ⑭

Het registratiebereik kan indien gewenst beperkt worden. Met de meegeleverde afdekplaatjes kunnen zoveel lenssegmenten als gewenst worden afgedekt. Daardoor worden foutieve schakelingen door bijv. auto's, voetgangers enz. uitgesloten of plaatsen

gericht bewaakt. De afdekplaatjes kunnen langs de inkepingen verticaal afgebroken of doorgeknipt worden. Daarna kunnen ze op de lens bevestigd worden.

Permanente verlichting ⑮

Als er een netschakelaar in de kabel gemonteerd wordt, zijn naast het eenvoudige in- en uitschakelen ook de volgende functies mogelijk:

Sensormodus

1) Licht inschakelen (indien lamp UIT):

Schakelaar 1 x UIT en AAN.

De lamp blijft gedurende de ingestelde tijd aan.

2) Licht uitschakelen (indien lamp AAN):

Schakelaar 1 x UIT en AAN.

De lamp gaat uit resp. schakelt over op sensormodus.

Permanente verlichting

1) Permanente verlichting inschakelen:

Schakelaar 2 x UIT en AAN. De lamp schakelt gedurende 4 uur over op permanente verlichting (rode LED achter de lens brandt). Vervolgens schakelt de lamp automatisch weer over op sensormodus (rode LED uit).

2) Permanente verlichting uitschakelen:

Schakelaar 1 x UIT en AAN. De lamp gaat uit resp. schakelt over op sensormodus.

Belangrijk:

Het meerdere malen op de schakelaar drukken moet snel achter elkaar gebeuren (ca. 0,5 – 1 sec.).

Technische gegevens

Vermogen:	1 x gloeilamp max. 60 W of spaarlamp
Extra schakelvermogen:	max. 300 W ohmse belasting (max. 5 andere lampen L 330/331 S)
Spanning:	230 – 240 V, 50 Hz
Registratiehoek:	360° met 90° openingshoek en onderkruipbescherming
Reikwijdte van de sensor:	max. 8 m rondom
Tijdsinstelling:	5 sec. – 15 min.
	Tip!  min. 5 min.
Schemerinstelling:	2 – 2000 lux
Programma-instelling:	1 + 2 Schemerstand 3 Schemerstand tot middernacht, daarna sensormodus 4 Sensorwerking
Permanente verlichting:	instelbaar (4 uur) voorwaarde: schakelaar gemonteerd in de netvoeding
Bescherming:	IP 44 (spatwaterdicht)
Temperatuurbereik:	- 20° C tot + 50° C

Gebruik / onderhoud

De sensorlamp is geschikt voor het automatisch in- en uitschakelen van licht. Weersinvloeden kunnen de werking van de sensorlamp beïnvloeden, bij hevige windvlagen, sneeuw, regen en hagel kan het tot foutieve schakelingen komen, omdat de plotselinge tem-

peratuurswisselingen niet van warmtebronnen onderscheiden kunnen worden. De registratielens kan bij vervuiling met een vochtige doek (zonder schoonmaakmiddel) worden gereinigd.

CE Conformiteitsverklaring

Dit product voldoet aan de laagspanningsrichtlijn 2006/95 EG en de EMC-richtlijn 2004/108 EG.

Storingen

Storing	Oorzaak	Oplossing
De sensorlamp is zonder spanning	<ul style="list-style-type: none"> ■ Zekering defect, niet ingeschakeld, kabelbreuk ■ Kortsluiting 	<ul style="list-style-type: none"> ■ Nieuwe zekering, netschakelaar inschakelen; kabel testen met spanningstester ■ Aansluitingen controleren
De sensorlamp schakelt niet aan	<ul style="list-style-type: none"> ■ Bij daglicht, lichtinstelling staat op schemerstand ■ Gloeilamp defect ■ Netschakelaar UIT ■ Zekering defect ■ Registratiebereik niet gericht ingesteld ■ Interne elektrische zekering werd geactiveerd (rode LED knippert snel) ■ Netaansluitingsklem niet goed bevestigd 	<ul style="list-style-type: none"> ■ Opnieuw instellen (regelaar ⑩) ■ Gloeilamp verwisselen ■ Inschakelen ■ Nieuwe zekering, eventueel aansluiting controleren ■ Opnieuw instellen ■ Sensorlamp uit- en na ca. 5 sec. weer inschakelen ■ Klem vast in elkaar drukken
De sensorlamp schakelt niet uit	<ul style="list-style-type: none"> ■ Permanente beweging in het registratiebereik ■ Sensoreenheid is niet vastgeklikt 	<ul style="list-style-type: none"> ■ Bereik controleren en eventueel opnieuw instellen ■ Sensoreenheid met lichte druk vastklikken
De basislichtsterkte gaat niet zoals gewenst om ca. middernacht uit	<ul style="list-style-type: none"> ■ Externe lichtbron (bijv. andere bewegingsmelder of -lamp) schakelt de sensorlamp uit 	<ul style="list-style-type: none"> ■ Sensorlamp tegen het vreemde licht afschermen, de sensorlamp enkele dagen in de gaten houden. De lamp heeft even nodig om zich weer op de goede waarde in te stellen
De sensorlamp schakelt ongewenst aan	<ul style="list-style-type: none"> ■ Wind beweegt bomen en struiken binnen het registratiegebied ■ Registratie van auto's op straat ■ Plotselinge verandering van temperatuur door het weer (wind, regen, sneeuw) of afvoerlucht van ventilatoren, open ramen 	<ul style="list-style-type: none"> ■ Bereik veranderen ■ Bereik veranderen ■ Bereik veranderen of montageplaats verleggen
Reikwijdteverandering sensorlamp	<ul style="list-style-type: none"> ■ Andere omgevingstemperaturen 	<ul style="list-style-type: none"> ■ Registratiebereik door afdekplaatjes nauwkeurig instellen
Rode LED knippert snel	<ul style="list-style-type: none"> ■ Interne zekering geactiveerd 	<ul style="list-style-type: none"> ■ Sensorlamp uit- en na 5 sec. weer inschakelen

Functie-garantie

Dit STEINEL-product is met grote zorgvuldigheid gefabriceerd, getest op goede werking en veiligheid volgens de geldende voorschriften, en aansluitend steekproefsgewijs gecontroleerd. STEINEL verleent garantie op de storingsvrije werking. De garantietermijn bedraagt 36 maanden en gaat in op de datum van aanschaf door de klant. Alle klachten, die berusten op materiaal- of fabricagefouten worden door ons opgelost. De garantie bestaat uit reparatie of vervangen van de defecte onderdelen, door ons te beoordelen. Garantie vervalt bij schade aan onderdelen, die aan slijtage onderhevig zijn en bij schade of gebreken, die door ondeskundig gebruik of onderhoud ontstaan. Schade aan andere voorwerpen is uitgesloten van garantie.

De garantie wordt alleen verleend als het niet-gedemonteerde apparaat met korte foutbeschrijving, kasbon of rekening (aankoopdatum en winkeliersstempel), goed verpakt aan het desbetreffende servicestation wordt gestuurd.

Reparatie-service:

Na afloop van de garantietermijn of bij schade die niet onder de garantie valt, kan ook door ons gerepareerd worden. Gelieve het product goed verpakt aan het dichtstbijzijnde service-adres op te sturen.

36 maanden
FUNCTIE
GARANTIE

I Istruzioni per il montaggio

Gentili Clienti,

Vi ringraziamo per la fiducia che ci avete dimostrato con l'acquisto della Vostra nuova lampada a sensore STEINEL. Avete scelto un prodotto pregiato di alta qualità che è stato costruito, provato ed imballato con la massima scrupolosità.

Vi preghiamo di procedere all'installazione solo dopo aver letto attentamente le presenti istruzioni di montaggio. Solo un'installazione ed una messa in funzione effettuate a regola d'arte possono infatti garantire un funzionamento affidabile, privo di disturbi e di lunga durata. Vi auguriamo di essere pienamente soddisfatti della Vostra nuova lampada a sensore STEINEL.

Descrizione apparecchio

- ① Vetro della lampada
- ② Vite per il fissaggio del vetro
- ③ Involucro della lampada
- ④ Telaio
- ⑤ Tappo di tenuta
- ⑥ Allacciamento alla rete cavo sotto intonaco
- ⑦ Allacciamento alla rete cavo sopra intonaco
- ⑧ Unità sensore (amovibile per una comoda regolazione delle funzioni)
- ⑧1 Tampone cieco per unità sensore

- ⑨ Nasello per il prelievo dell'unità sensore
- ⑩ Regolazione del periodo di accensione
- ⑪ Regolazione di luce crepuscolare
- ⑫ Impostazione dei programmi
- ⑬ Il principio
- ⑭ Regolazione del campo di rilevamento
- ⑮ Funzione di luce continua

Il principio ⑬

Il sensore a raggi infrarossi ad alta prestazione integrato consiste in un doppio sensore da 360° il quale rileva l'invisibile radiazione termica di corpi in movimento (persone, animali, ecc.).

Il controllo del campo sotto il sensore garantisce la protezione contro l'elusione del sensore sotto il campo di rilevamento.

La radiazione termica in tal modo rilevata viene trasformata elettronicamente e provoca l'accensione automatica della lampada. La presenza di ostacoli quali per es. muri o vetri impedisce il riconoscimento dell'irraggiamento termico, l'accensione pertanto non avviene. Viene raggiunto un angolo di rilevamento di 360° con un angolo di apertura di 90°.

Importante: Per ottenere il più sicuro rilevamento di movimento montate la lampada sensore lateralmente rispetto alla direzione di passaggio e provvedete affinché non vi siano ostacoli (come per es. alberi, muri, ecc.) che compromettano la visuale del sensore.

Il raggio d'azione è limitato, se Vi dirigete direttamente verso la lampada.

⚠ Avvertenze sulla sicurezza

- Prima di effettuare qualsiasi lavoro sull'apparecchio, togliete sempre la corrente!
- Per il montaggio la linea elettrica da allacciare deve essere fuori tensione. Prima del lavoro, occorre pertanto togliere la tensione ed accertare l'assenza di tensione mediante uno strumento di misura della tensione.

- L'installazione della lampada a sensore richiede l'intervento sulla tensione di rete. Essa deve pertanto venire eseguita adeguatamente in conformità alle condizioni di allacciamento ed alle prescrizioni per l'installazione vigenti nel relativo paese.
(D) - VDE 0100, (A) - ÖVE/ÖNORM E8001-1,
(CH) - SEV 1000

Installazione

Il luogo di montaggio deve distare almeno 50 cm da un'altra lampada, in quanto l'irraggiamento termico proveniente da quest'ultima può provocare l'intervento del sistema. Per raggiungere il raggio d'azione indicato di 8 m l'altezza di montaggio deve essere di ca. 1,8 – 2,5 m.

Se avete dei dubbi controllate i cavi con un indicatore di tensione; poi disinserite nuovamente la tensione. Il filo di fase (L) ed il conduttore neutro (N) si allacciano ai morsetti del lampadario.

Collegamento della linea di allacciamento alla rete (vedi figura)

Il cavo di collegamento alla rete ha 3 fili.

L = fase (di norma nero o marrone)

N = conduttore neutro (di norma blu)

PE = conduttore di terra (verde/giallo) ⊕

Avvertenze: Ovviamente nella linea di alimentazione della rete può essere installato un interruttore di rete per accendere e spegnere. Per il funzionamento con luce continua cioè costituisce una condizione indispensabile (vedi capitolo funzionamento con luce continua) ⑤.

Attenzione: è consentito allacciare la lampada alla rete solo ad assemblaggio ultimato.

Funzioni ⑩, ⑪, ⑫

Dopo che il supporto per il montaggio a parete è stato applicato ed è stato effettuato il collegamento con la rete elettrica la lampada a sensore può venire messa in funzione. Sull'unità sensore amovibile si trovano i regolatori per l'impostazione del tempo, della luce crepuscolare e del pro-

gramma. Dopo l'azionamento del nasello ⑨ per mezzo di un cacciavite con punta piatta si può rimuovere l'unità sensore in modo da effettuare l'impostazione più comodamente. La lampada si porta automaticamente su luce continua.

Ritardo dello spegnimento (Regolazione del periodo di accensione) ⑩

(Impostazione da parte del costruttore: 5 sec.

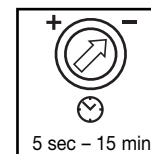

Durata del periodo di illuminazione impostabile con regolazione continua tra 5 sec. e 15 min.

Regolatore impostato su - = tempo minimo (5 sec.)
Regolatore impostato su + = tempo massimo (15 min.)

Nella regolazione del campo di rilevamento si consiglia di scegliere il tempo minimo - .

Regolazione di luce crepuscolare (soglia d'intervento) ⑪

(Impostazione da parte del costruttore: Funzionamento con luce diurna 2000 Lux)



Soglia d'intervento del sensore impostabile con regolazione continua tra 2 e 2000 Lux.

Regolatore impostato su ☀ = funzionamento con luce diurna ca. 2000 Lux.
Regolatore impostato su ☾ = funzionamento con luce crepuscolare ca. 2 Lux.

Per l'impostazione del campo di rilevamento in caso di luce diurna il regolatore deve venire impostato su ☀ (funzionamento con luce diurna).

Impostazione del programma ⑫

(Impostazione da parte del costruttore: Programma 4)

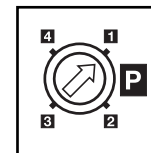

1 + 2 Funzionamento crepuscolare

3 Funzionamento crepuscolare fino alla metà della notte, poi funzionamento a sensore

4 Funzionamento con sensore



Nella lampada a sensore non è integrato un orologio, il momento in cui si raggiunge la metà della notte viene rilevato solo attraverso la lunghezza delle fasi di oscurità. Per questo motivo ai fini di un perfetto funzionamento è importante che la lampada a sensore durante questo periodo venga alimentata costantemente con corrente. Durante la prima notte (fase di misurazione) l'illuminazione di base rimane attiva fino al mattino. I valori vengono memorizzati in modo da non venire persi in caso di mancanza di corrente.

Noi consigliamo di non interrompere la tensione nel programma 3. I valori vengono rilevati lungo più notti, per questo in caso di eventuale guasto si dovrebbe verificare per più notti consecutive se il momento dello spegnimento della lampada a sensore cambia avvicinandosi sempre più alla mezzanotte.

Regolazione del campo di rilevamento 14

A seconda delle necessità è possibile limitare il campo di rilevamento. Le calotte di copertura fornite in dotazione servono a coprire un qualsiasi numero di segmenti di lente. In tal modo è possibile escludere gli eventuali interventi a sproposito provocati ad esempio da automobili, passanti o

sorvegliare in modo mirato punti particolarmente esposti al pericolo. Le calotte di copertura possono venire separate lungo le suddivisioni in verticale già preparate. Dopo di ciò esse devono venire semplicemente infilate sulla spina.

Funzionamento con luce continua 15

Se viene montato un interruttore di rete nella linea di allacciamento alla rete, oltre alle semplici operazioni di accensione e spegnimento sono possibili anche le seguenti funzioni:

Funzionamento del sensore

1) Accendere la luce (se la lampada è in posizione OFF): Interruttore 1 x OFF e ON.

La lampada rimane accesa per il periodo impostato.

2) Spegnerla la luce (se la lampada è in posizione ON): Interruttore 1 x OFF e ON.

La lampada si spegne, ossia passa in esercizio sensore.

Funzionamento a luce continua

1) Accensione della luce continua:

Interruttore 2 x OFF e ON. La lampada rimane accesa con luce continua per 4 ore (dietro la lente si illumina il LED rosso). Dopo questo periodo di tempo la lampada passa di nuovo automaticamente in esercizio sensore (il LED rosso si spegne).

2) Disattivazione della funzione luce continua:

Interruttore 1 x OFF e ON. La lampada si spegne, ossia passa in esercizio sensore.

Importante:

L'azionamento multiplo dell'interruttore deve avvenire rapidamente (entro 0,5 - 1 sec.).

Dati tecnici

Potenza:	1 x lampadina max. 60 W, oppure lampadina a basso consumo energetico
Carico aggiuntivo:	max. 300 W carico ohmico (max. 5 ulteriori lampade L 330/331 S)
Tensione:	230 - 240 V, 50 Hz
Angolo di rilevamento:	360° con angolo di apertura di 90° e protezione contro l'elusione del sensore sotto il campo di rilevamento
Raggio di azione del sensore:	max. 8 m
Regolazione tempo:	5 sec - 15 min
Consiglio!  min. 5 min.	
Regolazione crepuscolare:	2 - 2000 lux
Impostazione del programma:	1 + 2 Funzionamento crepuscolare 3 Funzionamento crepuscolare fino alla metà della notte, poi funzionamento a sensore 4 Funzionamento con sensore
Luce continua:	commutabile (4 ore). Condizione indispensabile: interruttore collegato nella linea di allacciamento alla rete
Classe di protezione:	IP 44 (protetto contro gli spruzzi d'acqua)
Campo di temperatura:	da - 20° C a + 50° C

Funzionamento / Cura

La lampada a sensore è adatta per l'accensione e lo spegnimento automatici della luce. Gli influssi degli agenti atmosferici potrebbero compromettere il funzionamento della lampada a sensore, in caso di forti raffiche di vento, neve, pioggia o grandine è possibile che il sensore intervenga a

sproposito, in quanto improvvisi sbalzi di temperatura riconducibili a tali fenomeni non possono venire distinti da quelli dovuti alla presenza di fonti di calore. In caso la lente di rilevamento fosse imbrattata, pulitela con un panno umido (senza utilizzare detersivi).

CE Dichiarazione di conformità

Il prodotto è conforme alla direttiva europea per la bassa tensione 2006/95 EG e alla direttiva europea sulla compa-

tibilità elettromagnetica 2004/108 EG.

Disturbi di funzionamento

Disturbo	Causa	Rimedi
Lampada a sensore priva di tensione	<ul style="list-style-type: none"> ■ fusibile guasto, interruttore non acceso, linea di alimentazione interrotta ■ corto circuito 	<ul style="list-style-type: none"> ■ nuovo fusibile, accendete l'interruttore di rete; controllate il cavo con un indicatore di tensione ■ controllate gli allacciamenti
La lampada sensore non si accende	<ul style="list-style-type: none"> ■ nel funzionamento con luce diurna, la regolazione di luce crepuscolare si trova impostata su funzionamento di notte ■ lampadina difettosa ■ interruttore di rete OFF ■ fusibile difettoso ■ campo di rilevamento non impostato con direzione giusta ■ il fusibile elettrico interno è stato attivato (il LED lampeggia velocemente) ■ il morsetto di collegamento alla rete non è infilato correttamente 	<ul style="list-style-type: none"> ■ effettuate una nuova regolazione (regolatore 14) ■ cambiate lampadina ad incandescenza ■ accendete l'apparecchio ■ cambiate fusibile, eventualmente controllate l'allacciamento ■ regolate nuovamente il campo ■ spegnete la lampada a sensore e dopo ca. 5 sec. riaccendetela ■ comprimate bene il morsetto
La lampada a sensore non si spegne	<ul style="list-style-type: none"> ■ continuo movimento all'interno del campo di rilevamento ■ l'unità sensore non è scattata in posizione 	<ul style="list-style-type: none"> ■ controllate il campo e se necessario regolarlo nuovamente ■ innestate l'unità sensore in posizione esercitando una leggera pressione
La lampada a sensore si accende a sproposito	<ul style="list-style-type: none"> ■ il vento muove alberi e cespugli nel campo di rilevamento ■ vengono rilevate automobili sulla strada ■ improvviso sbalzo di temperatura a causa delle intemperie (vento, pioggia, neve) o aria di scarico da ventilatori, finestre aperte 	<ul style="list-style-type: none"> ■ spostate il campo ■ spostate il campo ■ cambiate luogo di montaggio o impostatelo altrove
Lampada a sensore - Modifica del raggio d'azione	<ul style="list-style-type: none"> ■ diverse temperature ambientali 	<ul style="list-style-type: none"> ■ impostate precisamente il campo di rilevamento con l'ausilio di calotte di copertura
Il LED rosso lampeggia velocemente	<ul style="list-style-type: none"> ■ il fusibile interno è attivato 	<ul style="list-style-type: none"> ■ spegnete la lampada a sensore e dopo ca. 5 sec. riaccendetela

Garanzia di funzionamento

Questo prodotto STEINEL viene costruito con la massima cura, con controlli di funzionamento e del grado di sicurezza in conformità alle norme vigenti in materia; vengono poi effettuati collaudi con prove di campionamento. STEINEL garantisce la perfetta qualità ed il funzionamento. La garanzia si estende a 36 mesi ed inizia il giorno d'acquisto dall'utilizzatore. Noi eliminiamo vizi dovuti a difetti del materiale o ad errori di fabbricazione, la prestazione della garanzia consiste a nostra discrezione nella riparazione o nella sostituzione di pezzi difettosi. Il diritto alla prestazione di garanzia viene a decadere in caso di danni a parti soggette al logorio nonché in caso di danni o difetti che sono da ricondurre ad un trattamento inadeguato o ad una cattiva manutenzione. Sono esclusi dal diritto di garanzia gli ulteriori danni conseguenti su oggetti estranei.

La garanzia viene prestata solo se l'apparecchio viene inviato non smontato, ben imballato e accompagnato da una breve descrizione e dallo scontrino o dalla fattura (in cui indicati siano la data dell'acquisto e il timbro del rivenditore), al centro di assistenza competente.

Centro assistenza tecnica:

Con periodo di garanzia scaduto e nel caso di difetti che non danno diritto, a prestazioni di garanzia, il nostro centro di assistenza esegue le relative riparazioni. Inviare il prodotto ben imballato, al più vicino centro di assistenza.



E Instrucciones de montaje

Apreciado cliente:

Muchas gracias por la confianza depositada en nosotros al comprar su nueva Lámpara Sensor STEINEL. Se ha decidido por un producto de alta calidad, producido, probado y embalado con el mayor cuidado. Le rogamos se familiarice con estas instrucciones de mon-

taje antes de instalarlo. Sólo una instalación y puesta en funcionamiento adecuadas garantizarán un servicio prolongado, eficaz y sin alteraciones. Le deseamos que pueda sacar buen provecho de su nueva Lámpara Sensor STEINEL.

Descripción del aparato

- ① Cristal
- ② Tornillo de seguridad para el cristal
- ③ Carcasa de la lámpara
- ④ Armazón
- ⑤ Tapón obturador
- ⑥ Conexión de red línea de alimentación empotrada
- ⑦ Conexión de red línea de alimentación de superficie
- ⑧ Unidad del sensor (extraíble para regular cómodamente la función)
- ⑧.1 Tapón ciego para unidad del sensor

- ⑨ Lengüeta de encastre para extraer la unidad del sensor
- ⑩ Temporización
- ⑪ Regulación crepuscular
- ⑫ Ajuste del programa
- ⑬ El concepto
- ⑭ Ajuste del campo de detección
- ⑮ Función de alumbrado permanente

El concepto ⑬

El sensor infrarrojo de alto rendimiento integrado consta de un sensor doble de 360°, que registra la radiación térmica invisible de objetos en movimiento (personas, animales etc.).

La vigilancia de campo debajo del sensor garantiza una protección contra sumersión.

Esta radiación térmica registrada se transforma electrónicamente y activa, de esta forma, automáticamente el foco. A través de obstáculos, como, p. ej., muros o cristales de ventana, no se puede detectar radiación térmica, por lo cual tampoco tendrá lugar una activación. Se logra un ángulo de detección de 360° con un ángulo de apertura de 90°.

Importante: La detección de movimiento más segura se consigue montando la Lámpara Sensor en sentido lateral respecto a la dirección de tránsito sin que obstáculos (como, p. ej., árboles, muros etc.) impidan el registro del sensor.

El alcance está limitado cuando llegan directamente a la lámpara.

! Indicaciones de seguridad

- ¡Antes de comenzar cualquier trabajo en el aparato, interrúmpase la alimentación de tensión!
- Para el montaje, el cable eléctrico a enchufar deberá estar sin tensión. Por tanto, desconecte primero la corriente y compruebe que no hay tensión utilizando un comprobador de tensión.

- La instalación de la Lámpara Sensor supone un trabajo en la red eléctrica. Debe realizarse, por tanto, profesionalmente, de acuerdo con las normativas de instalación específicas de cada país.
(D) - VDE 0100, (A) - ÖVE/ÖNORM E8001-1,
(CH) - SEV 1000

Instalación

El lugar de montaje debe hallarse a una distancia mínima de 50 cm de cualquiera lámpara debido a que la radiación térmica de la misma puede hacer que se active erróneamente el sensor. Para conseguir el alcance de 8 m indicado, la altura de montaje debe ser de aprox. 1,8 - 2,5 m.

En caso de dudas, hay que identificar los conductores con un comprobador de tensión; a continuación debe desconectarse de nuevo la tensión. Fase (L) y neutro (N) se conectan a la clema.

Conexión del cable de alimentación de red (v. figura)

El cable de alimentación de red consta de 3 conductores:

L = fase (generalmente negro o marrón)

N = neutro (generalmente azul)

PE = toma de tierra (verde/amarillo) ⊥

Observación: Naturalmente, el cable de alimentación de red puede llevar montado un interruptor para conectar y desconectar la tensión. Es requisito indispensable para la función de alumbrado permanente (v. capítulo función de alumbrado permanente) ⑮.

Atención: La lámpara no se conectará a la red antes de estar completamente montada.

Funciones ⑩, ⑪, ⑫

Después de que el soporte de pared esté montado y realizada la conexión de red, puede ponerse en servicio la Lámpara Sensor. En la unidad del sensor extraíble están los reguladores para el ajuste del tiempo, del crepúsculo y del programa. Después de accionar la lengüeta de encastre ⑨

con un destornillador de hoja plana puede extraerse la unidad del sensor para su ajuste cómodo. Al hacerlo la Lámpara conmuta automáticamente a alumbrado permanente.

Retardo de desconexión (temporización) ⑩ (regulación de fábrica: 5 seg.)

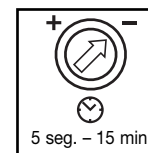

Temporización con regulación continua de 5 seg. hasta 15 min.

Regulador ajustado a - = tiempo mínimo (5 seg.)
Regulador ajustado a + = tiempo máximo (15 min.)

Para el ajuste del campo de detección se recomienda seleccionar el tiempo mínimo -.

Regulación crepuscular (punto de activación) ⑪ (regulación de fábrica: funcionamiento a la luz del día 2000 Lux)

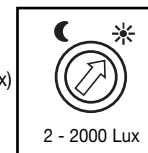

Punto de activación con regulación continua del sensor de 2 a 2000 Lux.

Tornillo de regulación ajustado a ☼ = funcionamiento a la luz del día 2000 Lux aprox.
Tornillo de regulación ajustado a ☾ = funcionamiento crepuscular aprox. 2 Lux.

Para la regulación del campo de detección con luz diurna, el tornillo de regulación debe ponerse en ☼ (funcionamiento a la luz del día).

Ajuste del programa: ⑫ (regulación de fábrica: programa 4)

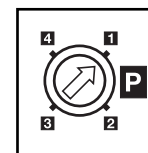

- 1 + 2 Funcionamiento crepuscular
- 3 Funcionamiento crepuscular hasta medianoche, después, funcionamiento de sensor
- 4 Funcionamiento de sensor



En la Lámpara Sensor no hay ningún reloj integrado, la mitad de la noche se calcula sólo por la duración de las fases de oscuridad. Por este motivo, para un funcionamiento correcto es importante que la Lámpara Sensor reciba tensión continuamente durante este tiempo. Durante la primera noche (fase de medición) la luminosidad básica está completamente activa. Los valores se almacenan seguros contra fallo de alimentación.

Recomendamos no interrumpir la tensión en el programa 3. Los valores se calculan durante varias noches, por ello, en caso de fallo debe observarse durante varias noches si el tiempo de desconexión de la Lámpara Sensor se desplaza en dirección a la mitad de la noche.

Ajuste del campo de detección ⁽¹⁴⁾

El campo de detección puede limitarse según necesidad. Las cubiertas adjuntas sirven para cubrir opcionalmente muchos segmentos individuales de la lente. De este modo se evitan conmutaciones de fallo debido p. ej. el paso de vehículos, transeúntes etc. o para controlar de forma directa

los puntos de riesgo. Las cubiertas pueden separarse a lo largo de las divisiones prerranuradas en las verticales. Después simplemente se enchufan en la lente.

Función de alumbrado permanente ⁽¹⁵⁾

Si se monta un interruptor en el cable de alimentación de red, además de la simple función de encendido y apagado puede disponerse de las siguientes funciones:

Funcionamiento de sensor

1) Conectar la luz (si la lámpara está en OFF):

Pulse el interruptor OFF y ON una vez.

Lámpara queda encendida durante el tiempo definido.

2) Desconectar la luz (si la lámpara está en ON):

Pulse el interruptor OFF y ON una vez.

La lámpara se apaga o pasa a funcionamiento de sensor.

Alumbrado permanente

1) Conectar alumbrado permanente:

Pulse el interruptor OFF y ON dos veces. La lámpara se enciende de modo permanente por un período de 4 horas (el LED rojo - detrás de la lente - se enciende). A continuación pasa de nuevo automáticamente a funcionamiento de sensor (el LED rojo se apaga).

2) Desconectar alumbrado permanente:

Pulse el interruptor OFF y ON una vez. La lámpara se apaga o pasa a funcionamiento de sensor.

Importante:

La secuencia de pulsación del interruptor debe ser rápida (del orden de 0,5 a 1 seg. entre pulsación y pulsación).

Datos técnicos

Potencia:	1 x bombilla máx. 60 W o bombilla de bajo consumo
Potencia de ruptura adicional:	máx. 300 W carga resistiva (máx. 5 lámparas adicionales L 330/331 S)
Tensión:	230 – 240 V, 50 Hz
Ángulo de detección:	360° con 90° ángulo de apertura y protección contra sumersión
Alcance del sensor:	máx. 8 m de radio
Temporización:	5 seg. – 15 min.
	Tip!  mín. 5 min.
Regulación crepuscular:	2 – 2000 Lux
Ajuste del programa:	1 + 2 Funcionamiento crepuscular 3 Funcionamiento crepuscular hasta medianoche, después, funcionamiento de sensor 4 Funcionamiento de sensor
Alumbrado permanente:	conectable (4 h) Condición: conmutador conectado en cable de red
Tipo de protección:	IP 44 (a prueba de salpicaduras)
Campos de temperatura:	- 20° C hasta + 50° C

Funcionamiento / Cuidados

La Lámpara Sensor también sirve para el encendido automático de la luz. Las condiciones meteorológicas pueden influir en el funcionamiento de la Lámpara Sensor, en caso de fuertes rachas de viento, nieve, lluvia, granizo se podrá producir una activación errónea, ya que los cambios brus-

cos de temperaturas no se pueden distinguir de las fuentes de calor. La lente de detección puede limpiarse con un paño húmedo (sin detergente) cuando esté sucia.

CE Declaración de conformidad

El producto cumple la directiva para baja tensión 2006/95 CE y la directiva de compatibilidad electromagnética 2004/108 CE.

Fallos de funcionamiento

Fallo	Causa	Solución
Lámpara Sensor sin tensión	<ul style="list-style-type: none"> ■ fusible defectuoso, interruptor en OFF, línea interrumpida ■ cortocircuito 	<ul style="list-style-type: none"> ■ cambiar fusible, poner interruptor en ON; comprobar la línea de alimentación con un comprobador de tensión ■ comprobar conexiones
La Lámpara Sensor no se conecta	<ul style="list-style-type: none"> ■ en funcionamiento a la luz del día, regulación crepuscular ajustada para funcionamiento nocturno ■ bombilla defectuosa ■ interruptor en OFF ■ fusible defectuoso ■ campo de detección sin ajuste selectivo ■ fusible interno eléctrico ha sido activado (LED rojo parpadea rápido) ■ borne de conector de red no enchufado correctamente 	<ul style="list-style-type: none"> ■ volver a ajustar (regulador ⁽¹¹⁾) ■ cambiar bombilla ■ conectar ■ cambiar fusible y dado el caso comprobar conexión ■ volver a ajustar ■ apáguese Lámpara Sensor y vuélvase a encender después de unos 5 seg. ■ comprimir firmemente el borne
La Lámpara Sensor no se desconecta	<ul style="list-style-type: none"> ■ movimiento permanente en el campo de detección ■ la unidad del sensor no está enclavada 	<ul style="list-style-type: none"> ■ controlar y, en caso dado, reajustar campo de detección ■ enclavar la unidad del sensor con una ligera presión
La Lámpara Sensor se conecta cuando no se desea	<ul style="list-style-type: none"> ■ el viento mueve árboles y matorrales en el campo de detección ■ detección de automóviles en la calle ■ cambio de temperatura repentino debido a las condiciones atmosféricas (viento, lluvia, nieve) o a ventiladores o ventanas abiertas 	<ul style="list-style-type: none"> ■ modificar campo de detección ■ modificar campo de detección ■ modificar campo de detección, cambiar lugar de montaje
Modificación del alcance de la Lámpara Sensor	<ul style="list-style-type: none"> ■ otras temperaturas ambientales 	<ul style="list-style-type: none"> ■ ajústese bien campo de detección a base de cubiertas
El LED rojo parpadea rápido	<ul style="list-style-type: none"> ■ fusible interno activado 	<ul style="list-style-type: none"> ■ apáguese Lámpara Sensor y vuélvase a encender después de 5 seg.

Garantía de funcionamiento

Este producto STEINEL ha sido elaborado con el máximo esmero, habiendo pasado los controles de funcionamiento y seguridad previstos por las disposiciones vigentes, así como un control adicional de muestreo al azar. STEINEL garantiza el perfecto estado y funcionamiento. El período de garantía es de 36 meses comenzando el día de la venta al consumidor. Reparamos defectos por vicios de material o de fabricación, la garantía se aplicará a base de la reparación o el cambio de piezas defectuosas, según nuestro criterio. La prestación de garantía queda anulada para daños producidos en piezas de desgaste y daños y defectos originados por uso o mantenimiento inadecuados. Quedan excluidos de la garantía los daños consecuenciales causados en objetos ajenos.

Sólo se concede la garantía si se envía el aparato sin desarmar con una breve descripción del fallo, ticket de caja o factura (con fecha de compra y sello del comercio), bien empaquetado, al centro de servicio correspondiente.

Servicio de reparación:

Una vez transcurrido el período de garantía o en caso de defectos no cubiertos por la misma, las reparaciones las lleva a cabo nuestro departamento técnico. Rogamos envíen el producto bien embalado al centro de servicio más próximo.



P Instruções de montagem

Estimado cliente,

Agradecemos-lhe a confiança depositada em nós ao comprar o novo candeeiro com sensor STEINEL. Trata-se de um produto de elevada qualidade produzido, testado e embalado com o máximo cuidado.

Descrição do aparelho

- ① Vidro do candeeiro
- ② Parafuso de fixação do vidro
- ③ Corpo do candeeiro
- ④ Chassis
- ⑤ Bujão vedante
- ⑥ Ligação à rede eléctrica com cabo embutido
- ⑦ Ligação à rede eléctrica com cabo na superfície
- ⑧ Unidade sensórica (amovível para facilitar o ajuste das funções)
- ⑨ Bujão de fecho para a unidade sensórica

- ⑩ Patilha de fixação para retirar a unidade sensórica
- ⑪ Ajuste do tempo
- ⑫ Regulação crepuscular
- ⑬ Ajuste do programa
- ⑭ O princípio
- ⑮ Ajuste da área de detecção
- ⑯ Função de luz permanente

Procure familiarizar-se com estas instruções de montagem antes da instalação. Só uma instalação e colocação em funcionamento correctas podem garantir a longevidade do produto e um funcionamento fiável e isento de falhas. Fazemos votos que tenha prazer ao trabalhar com o seu novo candeeiro com sensor.

O princípio ⑬

O sensor integrado de raios infravermelhos de alta performance é composto por um sensor duplo de 360° que detecta a radiação térmica invisível proveniente de corpos em movimento (pessoas, animais, etc.).

A radiação térmica, assim detectada, é convertida por meio de um sistema electrónico e vai acender o candeeiro automaticamente. Os obstáculos, como por ex. muros ou vidros, não permitem a detecção de radiações térmicas, impossibilitando a comutação. É alcançado um ângulo de detecção de 360° sendo o ângulo de abertura de 90°. A monitori-

zação de campo de baixo do sensor assegura a protecção contra movimentos dissimulados.

Importante: será possível detectar os movimentos de forma mais segura se o candeeiro com sensor estiver instalado lateralmente em relação ao sentido de aproximação e se não houver obstáculos (como por ex. árvores, muros, etc.), que impeçam a captação pelo sensor. O alcance será limitado se alguém se aproximar directamente do candeeiro.

⚠ Instruções de segurança

- Antes de executar qualquer trabalho no aparelho, deve desligá-lo da alimentação da corrente!
- Durante a montagem, o cabo eléctrico a conectar deve estar isento de tensão. Para tal, desligar primeiro a corrente e verificar se não há tensão, usando um medidor de tensão.

- A instalação do candeeiro com sensor consiste essencialmente em lidar com tensão de rede; por esse motivo, terá de ser realizada de forma profissional segundo as respectivas prescrições de instalação e condições de conexão habituais nos diversos países.
(D) - VDE 0100, (A) - ÖVE/ÖNORM E8001-1, (CH) - SEV 1000

Instalação

O local de montagem deve encontrar-se a uma distância mínima de 50 cm de outro candeeiro, pois a radiação térmica pode ocasionar a activação errada do sistema. A altura de montagem deve perfazer aprox. 1,8 - 2,5 m, para permitir o alcance anunciado de 8 m.

Ligação ao cabo proveniente da rede (ver fig.)

O cabo proveniente da rede é formado por um cabo de 3 fios:

L = fase (geralmente preto ou castanho)

N = neutro (geralmente azul)

PE = condutor de protecção (verde/amarelo) ⊕

Em caso de dúvida, será necessário identificar os cabos com um medidor de tensão; a seguir, voltar a desligar a tensão. A fase (**L**) e o neutro (**N**) são conectados na barra de junção.

Nota: naturalmente que no cabo de rede pode estar montado um interruptor de rede do tipo "liga - desliga". Para poder usar a função de luz permanente, até é imprescindível ter este interruptor (v. capítulo função de iluminação permanente) ⑯.

Atenção: o candeeiro só pode ser ligado à rede eléctrica depois de estar totalmente montado.

Funções ⑩, ⑪, ⑫

Depois de montar o suporte de fixação à parede e estabelecer a ligação à rede eléctrica, o candeeiro com sensor pode ser colocado em funcionamento. Na unidade sensórica amovível encontram-se os reguladores para o ajuste do tempo, a regulação crepuscular e a selecção do programa.

Depois de rodar a patilha de fixação ⑨ com uma chave de fendas, a unidade sensórica pode ser retirada com facilidade para realizar o ajuste de forma mais confortável. Entretanto, a lâmpada muda automaticamente para luz permanente.

Retardamento de desligamento (ajuste do tempo) ⑩ (ajuste de fábrica: 5 s)

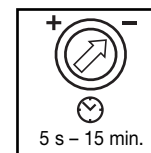

Duração da luz progressivamente regulável de 5 s a 15 min.

Regulador em - = tempo mais curto (5 s)
Regulador em + = tempo mais longo (15 min.)

Ao ajustar a área de detecção é recomendável optar pelo tempo mais curto -.

Regulação crepuscular (limiar de resposta) ⑪ (ajuste de fábrica: regime diurno 2000 lux)



Limiar de resposta do sensor progressivamente regulável de 2 a 2000 lux.

Regulador em ☀ = regime diurno aprox. 2000 lux.
Regulador em ☾ = regime nocturno aprox. 2 lux.

Para regular a área de detecção à luz do dia, o regulador tem de estar em ☀ (regime diurno).

Ajuste do programa: ⑫ (de fábrica: programa 4)

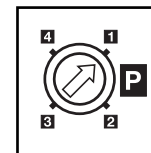

1 + 2 Regime nocturno

3 Regime nocturno até a meio da noite, depois funcionamento com sensor

4 Funcionamento com sensor



O candeeiro com sensor não dispõe de relógio integrado, o meio da noite apenas é determinado com base na duração das fases de escuridão. Por essa razão, é importante que o candeeiro com sensor seja alimentado com corrente durante todo esse tempo, senão não ficará garantido o funcionamento correcto. Durante a primeira noite (fase de medição) a luminosidade básica está integralmente activa. Os valores são memorizados à prova de falta de corrente.

Recomendamos não interromper a alimentação de corrente durante o funcionamento do programa **3**. Os valores são detectados durante várias noites, por isso é conveniente, no caso de ocorrer qualquer falha, observar a situação durante várias noites, para verificar se a hora de desligamento do candeeiro com sensor vai mudando gradualmente em direcção à meia-noite.

Ajuste da área de detecção 14

Consoante a necessidade, a área de detecção pode ser optimizada. As palas fornecidas juntamente servem para cobrir os segmentos da lente que forem necessários tapar. Deste modo, podem evitar-se activações erradas provoca-

das por ex. por automóveis, pessoas a passar, etc. ou ent-ão monitorar pontos de perigo específicos. As palas podem ser separadas ao longo dos entalhes preparados na verti-cal. Depois, é só enfiá-las na lente.

Funcção de iluminação permanente 15

Se for montado um interruptor de corrente no cabo prove-niente da rede, além das meras funções de ligar e desligar do candeeiro conectado, ainda são possíveis as funções seguidamente enunciadas:

Funcionamento do sensor

1) Ligar a luz (estando candeeiro DESLIGADO):

Interruptor DESLIGA e LIGA 1 vez.

O candeeiro fica aceso durante o tempo predefinido.

2) Desligar a luz (estando o candeeiro LIGADO):

Interruptor DESLIGA e LIGA 2 vezes.

O candeeiro desliga-se ou passa para o funcionamento de sensor.

Funcionamento de luz permanente

1) Acender a luz permanente:

Interruptor DESLIGA e LIGA 2 vezes. O candeeiro é ligado por 4 horas em modo de luz permanente (LED vermelho por detrás da lente acende). A seguir, passa automaticamente para o funcionamento de sensor (LED vermelho apaga)

2) Desligar a luz permanente:

Interruptor DESLIGA e LIGA 1 vez. O candeeiro desliga-se ou passa para o funcionamento de sensor.

Importante:

ao accionar o interruptor várias vezes seguidas, os intervalos devem ser mínimos (na ordem de 0,5 - 1 s).

Dados técnicos

Potência:	1 x lâmpada incandescente máx. 60 W uma lâmpada economizadora
Potência de comutação suplementar:	máx. 300 watts de carga óhmica (no máx. mais 5 candeeiros L 330/331 S)
Tensão:	230 - 240 V, 50 Hz
Ângulo de detecção:	360° com ângulo de abertura de 90° e protecção contra movimentos dissimulados
Alcance do sensor:	máx. num raio de 8 m
Ajuste do tempo:	5 s - 15 min.
	Tip!  no mín. 5 min.
Regulação crepuscular:	2 - 2000 Lux
Ajuste do programa:	1 + 2 Regime nocturno 3 Regime nocturno até a meio da noite, depois funcionamento com sensor 4 Funcionamento com sensor
Luz permanente:	comutável (4 h) condição: interruptor conectado no cabo proveniente da rede
Grau de protecção:	IP 44 (protegido contra as projecções de água)
Gama de temperaturas:	- 20° C a + 50° C

Funcionamento / conservação

O candeeiro com sensor é adequado para a activação automática de luzes. As influências climatéricas podem prejudicar o funcionamento do candeeiro com sensor; as rajadas fortes de vento, a neve, a chuva e o granizo podem causar disparos falsos, porque o sistema não consegue

distinguir entre alterações súbitas de temperatura e irradiação proveniente de fontes de calor. Se estiver suja, a lente de detecção pode ser limpa com um pano húmido (sem usar produtos de limpeza).

Declaração de conformidade CE

O produto cumpre a Directiva do Conselho "Baixa tensão" 2006/95 CE e a directiva do Conselho "Compatibilidade electromagnética" 2004/108 CE.

Falhas de funcionamento

Falha	Causa	Solução
O candeeiro com sensor está sem corrente	<ul style="list-style-type: none"> ■ Fusível queimado, não ligado, ligação interrompida ■ Curto-circuito 	<ul style="list-style-type: none"> ■ Fusível novo, ligar o interruptor de rede; verificar o cabo com detector de tensão ■ Verificar as conexões
O candeeiro com sensor não se acende	<ul style="list-style-type: none"> ■ Durante o regime diurno a regulação crepuscular está ajustada para o regime nocturno ■ Lâmpada incandescente fundida ■ Interruptor de rede DESLIGADO ■ Fusível fundido ■ Área de detecção ajustada incorrectamente ■ Fusível eléctrico interno foi activado (LED vermelho pisca rapidamente) ■ Barra de junção de rede não está correctamente encaixada 	<ul style="list-style-type: none"> ■ Reajustar (regulador 11) ■ Substituir lâmpada incandescente ■ Ligar ■ Fusível novo, verificar eventual-mente a conexão ■ Reajustar ■ Apagar o candeeiro com sensor e voltar a acendê-lo após aprox. 5 segundos ■ Comprimir a barra de junção com força
O candeeiro com sensor não se apaga	<ul style="list-style-type: none"> ■ Movimento constante na área de detecção ■ Unidade sensórica não está encaixada devidamente 	<ul style="list-style-type: none"> ■ Examinar a área e eventualmente reajustar ■ Encaixar a unidade sensórica com ligeira pressão
Sensor liga inadvertidamente	<ul style="list-style-type: none"> ■ O vento agita árvores e arbustos na área de detecção ■ São detectados automóveis a pas-sar na estrada ■ Alteração térmica súbita devido a influências climatéricas (vento, chuva, neve) ou ar evacuado de ventiladores, janelas abertas 	<ul style="list-style-type: none"> ■ Modificar a área ■ Modificar a área ■ Modificar a área, mudar para outro local de montagem
Alteração do alcance do candeeiro com sensor	<ul style="list-style-type: none"> ■ Temperaturas ambiente diferentes 	<ul style="list-style-type: none"> ■ Ajustar com precisão a área de detecção usando palas
LED vermelho pisca rapidamente	<ul style="list-style-type: none"> ■ Fusível eléctrico interno foi activado 	<ul style="list-style-type: none"> ■ Apagar o candeeiro com sensor e voltar a acendê-lo após aprox. 5 segundos

Garantia de funcionamento

Este produto STEINEL foi fabricado com todo o zelo e o seu funcionamento e segurança verificados, de acordo com as normas em vigor, e sujeito a um controlo por amostragem aleatória. A STEINEL garante o bom estado e o bom funcionamento do aparelho. O prazo de garantia é de 36 meses a contar da data de compra. A garantia inclui a reparação ou a substituição das peças com defeito, de acordo com o nosso critério, estando excluídas as peças sujeitas a desgaste, os danos e as falhas originados por uma utilização ou manutenção incorrecta. Excluem-se igualmente os danos provocados noutros objectos estranhos ao aparelho.

Os serviços previstos na garantia só serão prestados caso o aparelho seja apresentado bem embalado no respectivo serviço de assistência técnica, devidamente montado e acompanhado do talão da caixa ou da factura (data da compra e carimbo do revendedor).

Serviço de reparação:

Depois de expirado o prazo de garantia ou em caso de falha não abrangida pela garantia, o nosso serviço de assistência técnica encarregar-se-á da reparação do seu aparelho. Basta enviar o produto bem acondicionado ao nosso centro de assistência técnica mais próximo de si.



S Montageanvisning

Bäste kund!

Vi tackar för det förtroende du har visat oss genom köpet av din sensorlampa från STEINEL. Du har bestämt dig för en förstklassig kvalitetsprodukt, som har tillverkats, provats och förpackats med största omsorg.

Vi ber dig att noga läsa igenom denna montageanvisning innan du installerar sensorlampan. Korrekt installation och idrifttagning är en förutsättning för långvarig, tillförlitlig och störningsfri drift. Vi hoppas att du får stor nytta av din nya sensorlampa från STEINEL.

Produktbeskrivning

- 1 Lampglas
- 2 Låsskruv för lampglas
- 3 Lamphus
- 4 Stomme
- 5 Kabelgenomföring
- 6 Anslutning via infälld kabel (dosa)
- 7 Anslutning via utanpåliggande kabel
- 8 Sensor-enhet (löstagbar för val av program)
- 9 Täckbricka för sensor-enhet

- 9 Snäpplås för att frigöra sensor-enheten
- 10 Inställning av efterlystid
- 11 Inställning av skymningsnivå
- 12 Inställning av program
- 13 Princip
- 14 Justering av bevakningsområdet
- 15 Funktion för permanent ljus

Princip 16

Den integrerade högpresterande infraröda sensorn är bestående av en 360° dubbelsensor, som känner av den osynliga värmestrålningen från kroppar i rörelse (människor, djur etc).

av 360° med en öppningsvinkel av 90°. Sensorn bevakar även rakt under därigenom får man ett underkrypskydd.

Den registrerade värmestrålningen omvandlas på elektronisk väg och tänds automatiskt belysningen. Murar, fönsterrutor och liknande hindrar värmestrålningen från att nå fram till sensorn varvid belysningen inte tänds. Med sensorn uppnås en bevakningsvinkel

Obs: Den säkraste rörelsebevakningen uppnås när sensorlampan monteras i rätt vinkel mot rörelseriktningen och inga hinder finns i vägen för sensorn (t.ex. träd, murar etc). Räckvidden förkortas vid rörelse rakt emot sensorlampan.

! Säkerhetsanvisningar

- Innan installation och montage påbörjas måste spänningen kopplas bort.
- Inkoppling måste utföras i spänningsfritt tillstånd. Bryt strömmen och kontrollera med spänningsprovare att alla parter är spänningslösa.

- Eftersom sensorlampan installeras till nätspänningen måste arbetet utföras på ett fackmannamässigt sätt och enligt gällande installationsföreskrifter. (D) - VDE 0100, (A) - ÖVE/ÖNORM E8001-1, (CH) - SEV 1000

Installation / väggmontage

Monteringsplatsen skall vara minst 50 cm från en annan belysning, eftersom värmestrålningen från denna kan orsaka felaktig tändning av sensorlampan. Monteringshöjden skall vara ca 1,8 – 2,5 m för att den angivna räckvidden 8 m ska uppnås.

Om man är osäker måste man identifiera kablarna med en spänningsprovare. Koppla sedan bort spänningen igen. Fas (L), Nolleddare (N) ansluts till plinten.

Anslutning av nätledningen (se bild.)

Nätledningen består av en 2-3 ledarkabel:

L = Fas (oftast svart eller brun)

N = Nolleddare (oftast blå)

PE = Skyddsledare (grön/gul) ⊕

OBS: På nätledningen kan självklart en strömbrytare för till- och frånslagning vara monterad. Detta är förutsättning för att funktionen med permanent ljus ska fungera (se kapital om permanent ljus) 15.

OBS! Armaturen måste vara komplett monterad innan den får anslutas till nätspänning.

Funktioner 10 11 12

Efter det att väggfästet och lamphuset är anslutet samt att nätbrytaren i läge "Till" kan sensorlampan tas i drift. På den löstagbara sensor-enheten finns det ställskruvar för efterlystid, skymningsnivå och val av program. Genom att lossa på snäpplåset 9 med en

spårskruvmejsel kan sensor-enheten enkelt tas ut. Därigenom övergår lampan automatsikt till att lysa med permanent ljus.

Inställning efterlystid (tidsfördröjning) 10
(Leveransinställning: ca 5 sek)

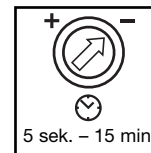

Den önskade efterlystiden kan ställas in steglöst mellan ca 5 sek – max 15 min.

Ställskruven vid siffran – = kortaste tiden (5 sek)
Ställskruven vid siffran + = längsta tiden (15 min.)

Vid inställning av bevakningsområdet rekommenderar att man väljer den kortaste tiden (–).

Skymningsnivå (aktiveringströskel) 11
(Leveransinställning: dagsljus 2000 Lux)



Den önskade aktiveringströskeln kan ställas in steglöst från ca 2 – 2000 Lux.

Ställskruven vid ☀ = drift även i dagsljus ca. 2000 lux
Ställskruven vid ☾ = aktivering vid skymning ca. 2 lux

Vid inställning av bevakningsområdet i dagsljus måste ställskruven vara vid ☀ (dagsljusdrift).

Inställning av program 12
(Leveransinställning: program 4)

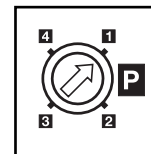

1 + 2 Ljuset är tänd under natten

3 Ljuset är tänd fram till midnatt, därefter tänd vid rörelse i bevakningsområdet

4 Lampan tänds endast vid rörelse i bevakningsområdet



Det finns ingen klocka integrerad i sensorlampan, utan midnatt beräknas genom att mörkrets längd mäts under natten. Därför är det viktigt att sensorlampan har konstant spänning (dvs den får inte släckas med brytaren) under den första natten, eftersom ljuset och mörkrets längd måste mätas under hela dygnet. Sensorlampan lyser därför med grundljuset tänd hela natten. Efter första natten börjar nattsparfunktionen att fungera. Uppmätta värden lagras vid spänningsbortfall.

Vi rekommenderar att sensorlampan har konstant spänning för 4 och att man inte tänds och släcker sensorlampan med nätbrytaren. Mörkrets längd behöver mätas under flera nätter för att man ska få en stabil och driftsäker nattsparfunktion.

Justering av bevakningsområdet ¹⁴

Bevakningsområdet kan optimalt ställas in efter önskemål. Med hjälp av de medföljande täckplattorna kan önskat antal linssegment avskäras för att individuellt förkorta räckvidden. Därmed undviks feldeklaringar som orsakas av t ex bilar, människor som

passerar på en väg eller andra utsatta områden. Täckplattorna kan brytas av eller klippas till med en sax längs de spårade indelningarna i lodräta eller vågräta sektioner.

Permanent ljus ¹⁵

Om en brytare kopplas före lampan är följande funktioner enkelt möjliga genom vippa brytare till-från:

Sensordrift

1) Tända lampan (när lampan är släckt):

Manövrera brytaren 1 x AV och PÅ
Lampan lyser lika länge som den inställda efterlystiden.

2) Släcka ljuset (när lampan är tänd):

Manövrera brytaren 1 x AV och PÅ
Lampan släcks och övergår i sensordrift.

Permanent ljus

1) Tända lampan med permanent ljus:

Manövrera brytaren 2 x AV och PÅ. Lampan lyser med permanent ljus (full effekt) i 4 timmar (röd LED-lampa lyser bakom linsen). Efter 4 timmar övergår lampan automatiskt till sensordrift (röd LED-lampa lyser inte).

2) Släcka lampan med permanent ljus:

Manövrera brytaren 1 x AV och PÅ. Lampan släcks och övergår i sensordrift.

OBS:

Flerfaldiga manövreringar av brytaren måste ske snabbt efter varandra, inom 0,5 – 1 sek.

Tekniska data

Effekt:	1 st glödlampa max 60 W eller energisparlampa
Maximal extern belastning:	max. 5 st L 330/331 S kan kopplas samman i en grupp
Spänning:	230 – 240 V, 50Hz
Bevakningsvinkel:	360° med 90° öppningsvinkel och underkrypskydd
Sensors räckvidd:	max 8 m runtom
Tidsinställning:	5 sek – 15 min
Skymningsinställning:	2 – 2000 Lux
Programmeinställning:	1 + 2 Ljuset är tänd under natten 3 Ljuset är tänd fram till midnatt, därefter tänd vid rörelse i bevakningsområdet 4 Lampan tänds endast vid rörelse i bevakningsområdet
Permanent ljus:	4 timmar genom manövrering av nätbrytare
Skyddsklass:	IP 44 (striltätt)
Temperaturområde:	20° C till + 50° C

Tips!



min.
5 min.

Drift och underhåll

Sensorlampan ger automatisk styrning av ljus. Väderleken kan påverka lampans funktion. Kraftiga vindbyar, snöväder, regn och hagel kan leda till kraftiga temperaturfall som i sin tur kan påverka sensorn. Smuts

på linsen begränsar känsligheten. Linsen rengörs med fuktig mjuk trasa (utan rengöringsmedel).

☞ överensstämelseförsäkringen

Produkten uppfyller lågspänningsdirektivet direktivet 2006/95/EG och EMC-direktivet 2004/108/EG.

Driftstörningar

Störning	Orsak	Åtgärd
Sensorlampan utan spänning.	<ul style="list-style-type: none">Defekt säkring, lampan ej inkopplad, avbrott i kabel.Kortslutning	<ul style="list-style-type: none">Byt säkring, slå till spänningen. Testa med spänningsprovareKontrollera och testa kopplingar
Sensorlampan tänds inte	<ul style="list-style-type: none">Vid dagsdrift, skymningsinställningen inställd på nattdriftGlödlampan trasigStrömbrytaren fränslagenDefekt säkringBevakningsområdet felinställtDen interna säkringen i sensorlampan har löst ut (LED-lampan lyser)Skrubar i plint inte tillräckligt åtdragna	<ul style="list-style-type: none">Ändra skymningsnivån till rätt läge (skruv ¹¹)Byt glödlampaSlå till strömbrytarenByt säkring, kontrollera ev. anslutningenJustera inställningenBryt spänningen, vänta minst 5 sekunder, koppla till spänningenDra åt skruvar i plinten
Sensorlampan slocknar inte	<ul style="list-style-type: none">Ständig rörelse i bevakningsområdetSensor-enheten sitter inte i rätt läge	<ul style="list-style-type: none">Kontrollera bevakningsområdet. Vid behov justera och begränsaTryck lätt på sensor-enheten så att den hamnar i rätt läge
Sensorlampan tänds utan anledning	<ul style="list-style-type: none">Blåst i träd och buskar i bevakningsområdetPåverkan från bilar på gatanPlötsliga temperaturförändringar genom vådrets inverkan (vind, regn, snö) eller fläktutlopp, öppet fönster	<ul style="list-style-type: none">Justera eller avskärma bevakningsområdetJustera eller avskärma bevakningsområdetJustera bevakningsområdet eller flytta sensorlampan
Räckvidden förändras	<ul style="list-style-type: none">Annan omgivningstemperatur	<ul style="list-style-type: none">Finjustera bevakningsområdet med hjälp av täckplattor
Röd LED-lampa blinkar snabbt	<ul style="list-style-type: none">Den interna säkringen i sensorlampan har löst ut	<ul style="list-style-type: none">Bryt spänningen, vänta minst 5 sekunder, koppla till spänningen

Funktionsgaranti

Denna STEINEL produkt är tillverkad med största noggrannhet. Den är funktions- och säkerhetstestad enligt gällande föreskrifter och har därefter genomgått en stickprovskontroll. Steinell garanterar felfri funktion. Garantin gäller i 36 månader från inköpsdagen. Vi åtgärdar fel som beror på material- eller tillverkningsfel. Garantin innebär att varan repareras eller att defekt del byts ut enligt vårt val. Garantin omfattar inte slitage och skador orsakade av felaktig hanterande eller av bristande underhåll och skötsel av produkten. Följskador på främmande föremål ersätts ej.

Garantin gäller endast då produkten, som inte får vara isärtagen, sändes väl förpackad med fakturakopia eller kvitto (inköpsdatum och stämpel) till vår representant eller lämnas in till inköpsstället för åtgärd inom 6 månader till inköpsstället.

Reparationservice:

Efter garantins utgång eller vid fel som inte omfattas av garantin kan produkten repareras på vår verkstad. Vänligen kontakta oss innan Ni sänder tillbaka produkten för reparation.



DK Monteringsvejledning

Kære kunde

tak for den tillid, De har vist os, ved at købe en STEINEL-sensorlampe. De har valgt et produkt af høj kvalitet, som er fremstillet, testet og emballeret med største omhu.

Læs venligst monteringsvejledningen, før De monterer sensoren, for korrekt installation og ibrugtagning sikrer en lang, pålidelig og fejlfri drift. Vi ønsker Dem god fornøjelse med Deres nye STEINEL-sensorlampe.

Beskrivelse

- 1 Lampeglas
- 2 Skruer til lampeglas
- 3 Lampekabiner
- 4 Armatur
- 5 Lukkeprop
- 6 Nettildslutning skjult ledningsføring
- 7 Nettildslutning synlig ledningsføring
- 8 Sensorenhed (kan afmonteres for nem funktionsindstilling)
- 9 Blindprop til sensorenhed

- 9 Låsemekanisme til afmontering af sensorenhed
- 10 Tidsindstilling
- 11 Skumringsindstilling
- 12 Programindstilling
- 13 Princippet
- 14 Justering af overvågningsområde
- 15 Funktionen permanent belysning

Princippet 13

Den integrerede infrarøde sensor er udstyret med en 360°-dobbeltsensor, der registrerer den usynlige varmeudstråling fra kroppen (mennesker, dyr etc.).

Den registrerede varmeudstråling omsættes elektronisk, og den tilsluttede lampe tændes automatisk. Ved forhindringer, som f.eks. mure eller vinduer, registreres der ingen varmeudstråling, hvorfor lampen ikke tændes. Der opnås en registreringsvinkel på 360° med en åbningsvinkel på 90°. Sensoren er udstyret

med krybesikring, det betyder, at området nedenfor sensoren bliver overvåget.

Vigtigt: Den bedste overvågning opnår man, hvis sensorlampen placeres vinkelret i forhold til gåretningen og der ikke er objekter (som f.eks. træer, mure osv.), der blokerer sensorens synsfelt. Rækkevidden er begrænset, hvis man går direkte hen mod lampen.

⚠ Sikkerhedsanvisninger

- Afbryd strømtilførslen, inden der arbejdes på apparatet!
- Ved montering skal den elledning, der skal tilsluttes, være spændingsfri. Sluk derfor for strømmen og kontroller med en spændingstester, at ledningen er spændingsfri.

- Ved installation af sensorlampen er der tale om arbejde med netspænding. Det bør derfor udføres fagligt korrekt iht. de gældende regler. (D)-VDE 0100, (A)-ÖVE/ÖNORM E8001-1, (CH)-SEV 1000

Installation

Sensorlampen bør have en afstand på mindst 50 cm til andre lyskilder, da varmeudstrålingen kan medføre, at systemet aktiveres. For at opnå den anførte rækkevidde på 8 m, skal lampen monteres i ca. 1,8 – 2,5 m højde.

Tilslutning af netledning (se fig.)

Netledningen består af et 3-leder kabel:

L = Fase (normalt sort eller brun)

N = Nulleleder (normalt blå)

PE = Beskyttelsesleder (grøn/gul) ⚡

I tvivlstilfælde skal ledningerne identificeres med en spændingstester, derefter skal strømmen afbrydes igen. Tilslut fase (**L**) og nulleleder (**N**) ved kabelskoene.

Henvisning: I netledningen kan der naturligvis monteres en tænd- og slukkontakt. Den er en forudsætning for funktionen permanent belysning (se kapitlet Permanent belysning) 15.

Advarsel: Lampen må først tilsluttes strøm, når den er samlet helt.

Funktioner 10, 11, 12

Når vægbeslaget er monteret og sensorlampen er tilsluttet, kan lampen tages i brug. Den aftagelige sensorenhed er forsynet med justeringsskruer til tids-, skumrings- og programindstilling. Hvis låsemekanismen 9 trykkes ind med en kærnskruetrækker, kan

sensorenheden afmonteres for nemmere indstilling. I den forbindelse skifter lampen automatisk til permanent belysning.

Frakoblingsforsinkelse (tidsindstilling) 10 (Fabriksindstilling: 5 sek.)

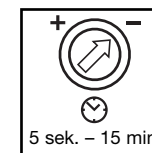

Trinløst indstillelig brændetid fra 5 sek. til 15 min.

Justeringsskruer på - = korteste tid (5 sek.)
Justeringsskruer på + = længste tid (15 min.)

Ved indstilling af overvågningsområdet anbefales det at vælge den korteste tid -.

Skumringsindstilling (reaktionsværdi) 11 (Fabriksindstilling: dagsmodus 2.000 lux)



Trinløs indstilling af sensorens reaktionsværdi på mellem 2 og 2.000 lux.

Justeringsskruen på ☀ = dagsmodus ca. 2.000 lux.
Justeringsskruen på ☾ = skumringsmodus ca. 2 lux.

Hvis overvågningsområdet skal indstilles i dagslys, skal justeringsskruen indstilles på ☀ (dagsmodus)

Programindstilling 12 (Fabriksindstilling: program 4)

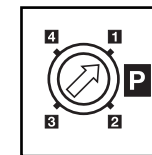

1 + 2 Skumringsmodus

3 Skumringsmodus til midt om natten, derefter sensormodus

4 Sensormodus



Sensorlampen er ikke forsynet med et ur, midnat beregnes således kun på baggrund af mørkeperiodens længde. For at sensorlampen kan fungere fejlfrit, er det derfor vigtigt, at sensorlampens spændingsforsyning ikke afbrydes i denne periode. Den første nat (målefasen) er grundstyrken fuldt aktiv. Værdierne gemmes, så de ikke går tabt ved strømsvigt.

Vi anbefaler, at spændingsforsyningen ikke afbrydes i programmet 3. Værdierne måles over flere nætter. I tilfælde af evt. fejlfunktion bør man derfor over flere nætter holde øje med, om sensorlampens frakoblings-tid flytter sig hen mod midnat.

Justering af overvågningsområde 14

Overvågningsområdet kan afgrænses efter behov. De vedlagte blændstykker kan anvendes til at tildække et vilkårligt antal linsesegmenter. Dermed kan man undgå fejlaktivering som følge af f.eks. biler, forbipasserende etc. og opnå målrettet overvågning af farezoner.

Blændstykkerne kan afrives langs de lodrette perforeringer. Herefter monteres de på linsen.

Funktionen permanent belysning 15

Monteres der en tænd- og slukkkontakt i netledningen, er følgende funktioner mulige:

Sensorstyring

1) Tænd for lyset (når lampen er slukket):

Kontakt 1 x FRA og TIL.

Lampen er tændt i den indstillede tid.

2) Sluk for lyset (når lampen er tændt):

Kontakt 1 x FRA og TIL.

Lampen slukker eller går over til sensorstyring.

Permanent belysning

1) Tænd for permanent belysning:

Kontakt 2 x FRA og TIL. Lampen indstilles på permanent belysning i 4 timer (rød LED lyser bag linsen). Derefter går den automatisk over til sensorstyring (rød LED slukket).

2) Sluk for permanent belysning:

Kontakt 1 x FRA og TIL. Lampen slukker eller går over til sensorstyring.

Vigtigt:

Hvis kontakten skal aktiveres flere gange, bør dette ske hurtigt efter hinanden (inden for 0,5 – 1 sek.).

Tekniske data

Effekt:	1 x glødepære maks. 60 W eller energisparepærer
Supplerende effekt:	maks. 300 W ohmsk belastning (maks. 5 ekstra lamper L 330/331 S)
Spænding:	230 – 240 V, 50 Hz
Registreringsvinkel:	360° med 90° åbningsvinkel og krybesikring
Sensorens rækkevidde:	maks. 8 m 360°
Tidsindstilling:	5 sek. – 15 min.
Skumringsindstilling:	2 – 2.000 lux
Programindstilling:	1 + 2 Skumringsmodus 3 Skumringsmodus til midt om natten, derefter sensormodus 4 Sensormodus
Permanent belysning:	kan aktiveres (4 timer) Forudsætning: tænd- og slukkkontakt i netledning
Kapslingsklasse:	IP 44 (stænkvandsbeskyttet)
Temperaturområde:	-20 °C til +50 °C

Tip!



min.
5 min.

Drift/vedligeholdelse

Sensorlampen er velegnet til automatisk tænd og sluk af lys. Vejret kan påvirke sensorlampens funktion, ved kraftige vindstød, sne, regn og hagl kan der opstå fejlaktivering, idet pludselige temperatursvingninger ikke

kan skelnes fra varmekilder. Linsen kan ved tilsmudsning rengøres med en fugtig klud (uden rengøringsmiddel).

CE Konformitetserklæring

Produktet overholder lavspændingsdirektivet 2006/95 EF og EMC-direktivet 2004/108 EF.

Driftsforstyrrelser

Fejl	Årsag	Afhjælpning
Sensorlampen er uden spænding	<ul style="list-style-type: none">■ Sikringen er defekt, ikke tændt, ledningen er afbrudt■ Kortslutning	<ul style="list-style-type: none">■ Ny sikring, tænd for tænd- og slukkkontakten, test ledningen med spændingstester■ Kontroller tilslutningerne
Sensorlampen tænder ikke	<ul style="list-style-type: none">■ I dagsmodus, skumringsindstillingen står i nattemodus■ Pæren er defekt■ Tænd- og slukkkontakten er slukket■ Sikringen er defekt■ Overvågningsområdet er ikke indstillet målrettet■ Intern elektrisk sikring blev aktiveret (rød LED blinker hurtigt)■ Nettetilslutningsklemmen er ikke monteret korrekt	<ul style="list-style-type: none">■ Indstil på ny (justeringsknappen 11)■ Skift pære■ Tænd■ Udskift sikringen, kontroller evt. tilslutningen■ Juster på ny■ Sluk sensorlampen, og tænd den igen efter ca. 5 sek.■ Tryk klemmen godt sammen
Sensorlampen slukker ikke	<ul style="list-style-type: none">■ Konstant bevægelse i overvågningsområdet■ Sensorenheden er ikke gået i hak	<ul style="list-style-type: none">■ Kontroller området, og juster eventuelt igen■ Tryk forsigtigt på sensorenheden, så den går i hak
Sensorlampen tænder utilsigtet	<ul style="list-style-type: none">■ Vinden får træer og buske i overvågningsområdet til at bevæge sig■ Registrering af biler på vejen■ Pludselige temperaturforandringer pga. vejret (vind, regn og sne) eller luft fra ventilatorer og åbne vinduer	<ul style="list-style-type: none">■ Indstil området på ny■ Indstil området på ny■ Ændr området, flyt monteringssted
Sensorlampe rækkeviddeændring	<ul style="list-style-type: none">■ Anden omgivelsestemperatur	<ul style="list-style-type: none">■ Overvågningsområdet skal indstilles nøjagtigt vha. blændstykkerne
Rød LED blinker hurtigt	<ul style="list-style-type: none">■ Intern sikring aktiveret	<ul style="list-style-type: none">■ Sluk for sensorlampen, og tænd den igen efter 5 sek.

Funktionsgaranti

Dette STEINEL-produkt er fremstillet med største omhu, afprøvet iht. de gældende forskrifter samt underlagt stikprøvekontrol. STEINEL garanterer for upåklagelig beskaffenhed og funktion. Garantien gælder i 36 måneder fra den dag, apparatet er solgt til forbrugeren. Ved materiale- eller fabrikationsfejl ydes garantien gennem reparation eller udskiftning af mangelfulde dele efter vores valg. Der ydes ikke garanti ved skader på sliddele, ej heller ved skader og mangler, som skyldes ukorrekt behandling og vedligeholdelse. Garantien omfatter ikke følgeskader på fremmede genstande.

Der ydes kun garanti mod forevisning af bon eller kvittering (med dato og stempel). Apparatet skal være intakt og indpakket forsvarligt samt der skal vedlægges en kort fejlbeskrivelse, når det fremsendes til værkstedet.

Reparationservice:

Efter garantiperiodens udløb eller ved fejl, der ikke er dækket af garantien, kan apparatet repareres på vores værksted. Sørg for, at produktet er pakket forsvarligt ind under forsendelsen til nærmeste værksted.

36 måneder
FUNKTIONENS
GARANTI

FIN Asennusohje

Arvoisa asiakas,

olet hankkinut STEINEL-tunnistinvalaisimen. Kiitämme saamastamme luottamuksesta. Olet hankkinut arvokkaan laatu tuotteen, joka on valmistettu, testattu ja pakattu huolellisesti.

Tutustu ennen valaisimen asennusta tähän asennusohjeeseen. Ainoastaan asianmukainen asennus ja käyttöönotto takaavat valaisimen pitkäaikaisen, luotettavan ja häiriöttömän toiminnan. Toivomme Sinulle paljon iloa uuden STEINEL-tunnistinvalaisimesi kanssa.

Laitteen osat

- 1 Lasikupu
- 2 Lasikuvun kiinnitysruuvi
- 3 Valaisinrunko
- 4 Runko
- 5 Tiivistystulpat
- 6 Verkkojohdon uppoasennus
- 7 Verkkojohdon pinta-asennus
- 8 Tunnistinyksikkö (irrotettavissa helpompaa säätöä varten)
- 9 Tunnistinyksikön aukon peitetulppa

- 9 Lukitsin tunnistinyksikön irrottamiseen
- 10 Kytentäajan asetus
- 11 Hämäryystason asetus
- 12 Ohjelma-asetus
- 13 Toimintaperiaate
- 14 Toiminta-alueen rajaaminen
- 15 Jatkuvan valon kytkentä

Toimintaperiaate 13

Valaisimeen on asennettu 360° kaksoisanturista koostuva tehokas infrapunatunnistin, joka havaitsee liikkuvista ihmisistä, eläimistä jne. lähtevän lämpösäteilyn.

Lämpösäteily muunnetaan elektronisesti, jolloin valaisin kytketty automaattisesti. Erilaiset esteet (esim. seinä tai lasiruudut) estävät tunnistuksen eikä valo tällöin syty. Tunnistimella saavutetaan 360° toimintakul-

ma ja 90° avautumiskulma. Anturin alapuolelle jäävän alueen valvonta saadaan aikaan alitussuojalla.

Tärkeää: Tunnistus tapahtuu kauempaa, kun tunnistinvalaisin asennetaan siten, että kulku suuntautuu siihen nähden sivusuunnassa eikä puita tai seinä ole esteenä.

Toimintaetäisyys on lyhyempi kuljettaessa suoraan valaisinta kohti.

Turvaohjeet

- Katkaise virta, ennen kuin suoritat laitteelle mitään toimenpiteitä!
- Asennettavassa sähköjohdossa ei saa asennuksen yhteydessä olla jännitettä. Katkaise ensin virta ja tarkista jännitteettömyys jännitteenkoettimella.

- Tunnistinvalaisin liitetään verkkojännitteeseen. Asennus on suoritettava asiantuntevasti. Voimassa olevia asennus- ja liitäntäohjeita on noudatettava. (D)-VDE 0100, (A)-ÖVE/ÖNORM E8001-1, (CH)-SEV 1000)

Asennus

Valaisimen kiinnityspaikan tulisi olla vähintään 50 cm:n etäisyydellä toisista valaisimista, sillä lämpösäteily voi johtaa valon syttymiseen. Tunnistin on kiinnitettävä noin 1,8 – 2,5 metrin korkeuteen, jotta 8 metrin toiminta-etäisyys saavutetaan.

Verkkojohdon asennus (katso kuva.)

Verkkojohtona käytetään 3-napaista kaapelia:

L = vaihe (useimmiten musta tai ruskea)

N = nolajohdin (useimmiten sininen)

PE = maajohdin (vihreä/keltainen) ⊕

Epäselvissä tapauksissa johtimet on tarkistettava jännitteenkoettimella ja katkaistava sen jälkeen virta. Vaihe (**L**) ja nolajohdin (**N**) liitetään kytkentäliittimeen.

Huom: Verkkojohtoon voidaan asentaa virtakytkin virran kytkemiseksi ja katkaisemiseksi. Jatkuvan valaistuksen käyttö on mahdollista vain, jos verkkojohtoon on asennettu katkaisin (katso luku Jatkuva valaistus) 15.

Toiminnot 10, 11, 12

Tunnistinvalaisin voidaan ottaa käyttöön, kun runko on kiinnitetty ja valaisin on kytketty sähköverkkoon. Irrotettavassa tunnistinyksikössä on säätimet, joilla voidaan asettaa kytkentäaika, hämäryystaso ja ohjelmat.

Tunnistinyksikkö saadaan irrotettua helposti painamalla lukitsinta 9 ruuvimeisselillä. Valaisin kytketty tällöin automaattisesti jatkuvaan valais-tukseen.

Kytentäajan asetus 10 (tehdasasetus: 5 s)

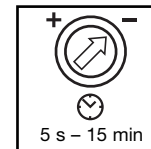

Portaattomasti säädettävä kytkentäaika.

Säädin kohdassa – = lyhyin aika (5 s)
Säädin kohdassa + = pisin aika (15 min.)

Toiminta-alueen asetuksen yhteydessä suosittelemme valitsemaan lyhyemmän ajan –.

Hämäryystason asetus (kytketymiskynnys) 11 (Tehtaalla suoritettu asetus: Päiväkäyttö 2000 luksia)



Tunnistimen portaattomasti asetettava 2 – 2000 luksin kytketymiskynnys.

Säädin asetettu kohtaan ☀ = päiväkäyttö n. 2000 luksia
Säädin asetettu kohtaan ☾ = hämäräkäyttö n. 2 luksia.

Kun toiminta-alue asetetaan päivänvalossa, säädin on asetettava kohtaan ☀ (päiväkäyttö).

Ohjelman asetus 12 (tehdasasetus: ohjelma 4)

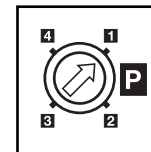

1 + 2 Hämäräkäyttö

3 Hämäräkäyttö keskiyöhön asti, sen jälkeen tunnistinkäyttö

4 Tunnistinkäyttö



Tunnistinvalaisimeen ei ole asennettu kelloa. Valaisin määrittää keskiyön pimeiden aikojen pituuden perusteella. Tunnistinvalaisimen moitteeton toiminta edellyttää jännitteen jatkuvaa syöttöä. Laite toimii peruskirkkaudella koko ensimmäisen yön ajan (mittausvaihe). Tallennetut tiedot säilyvät muistissa myös sähkökatkosten ajan.

Suosittelme olemaan katkaisematta **3** jännitettä ohjelman aikana. Tunnistinvalaisin määrittää arvot useamman yön aikana. Tunnistinvalaisimen toimintaa tulisi tästä syystä tarkkailla useamman yön ajan virhetointojen yhteydessä, jotta voitaisiin havaita, muut-tuoko poiskytkentäaika keskiyön suuntaan.

Toiminta-alueen rajaaminen 14

Toiminta-aluetta voidaan tarvittaessa rajata. Voit asettaa linssiin tarvittavan määrän tunnistinvalaisimen mukana toimitettuja peitelevyjä. Näin voidaan estää esim. autojen tai ohikulkijoiden aiheuttamat virhekyt-

tennät tai rajata tietyt vaara-alueet täsmällisesti. Voit irrottaa peitelevyt toisistaan pystysuoria uria pitkin. Aseta peitelevyt linssiin eteen.

Jatkuva valaistus 15

Jos verkkojohtoon asennetaan katkaisin, seuraavat toiminnot ovat mahdollisia valon kytkennän ja sammuttamisen lisäksi:

Tunnistinkäyttö

1) Valon syyttäminen (kun valaisin POIS PÄÄLTÄ):

Katkaisin 1 x POIS ja PÄÄLLE.
Valo palaa asetetun ajan verran

2) Valon sammuttaminen (kun valaisin PÄÄLLÄ):

Katkaisin 1 x POIS ja PÄÄLLE.

Valo sammuu tai valaisin siirtyy tunnistinkäyttöön.

Jatkuva valaistus

1) Jatkuvan valaistuksen kytkeminen:

Katkaisin 2 x POIS ja PÄÄLLE. Valaisimen valo asetetaan palamaan 4 tunnin ajaksi (punainen LED palaa linssiin takana). Sen jälkeen se siirtyy automaattisesti takaisin tunnistinkäyttöön (punainen LED sammuu)

2) Jatkuvan valaistuksen sammuttaminen:

Katkaisin 1 x POIS ja PÄÄLLE. Valo sammuu tai valaisin siirtyy tunnistinkäyttöön.

Tärkeää:

Kun katkaisinta painetaan useamman kerran, tulisi painallusten seurata toisiaan nopeasti (0,5 – 1 sekunnin välein).

Tekniset tiedot

Teho:	1 x hehkulamppu (enint. 60 W) tai energiansäästölamppu
Lisäkytkentäteho:	enint. 300 W resistiivinen kuormitus (enint. 5 muuta valaisinta L 330/331 S)
Jännite:	230 – 240 V, 50 Hz
Tunnistuskulma:	360°, avauskulma 90° ja alitussuoja
Tunnistimen toiminta-alue:	enint. 8 m joka puolelle
Kytkeäajan asetus:	5 s – 15 min
Hämäryystason asetus:	2 – 2000 luksia
Ohjelma-asetus:	1 + 2 Hämäräkäyttö 3 Hämäräkäyttö keskiyöhön asti, sen jälkeen tunnistinkäyttö 4 Tunnistinkäyttö
Jatkuva valaistus:	kytkettävissä (4h), edellytys: verkkojohtoon on liitetty katkaisin
Kotelointiluokka:	IP 44 (roiskevesisuojaattu)
Lämpötila-alue:	- 20° C ... + 50° C

Vinkki!  vähint. 5 min

Käyttö / hoito

Tunnistinvalaisin soveltuu valon automaattiseen kytkentään. Sääolosuhteet voivat vaikuttaa tunnistinvalaisimen toimintaan. Voimakkaat tuulenpuuskat sekä lumi-, vesi- ja raesateet saattavat aiheuttaa virhetoi-
mintoja, koska tunnistin ei erota säässä tapahtuvia

äkillisiä lämpötilan vaihteluita lämmönlähteistä. Tunnistimen linssi voidaan puhdistaa kostealla liinalla (älä käytä puhdistusaineita).

€ Selvitys yhdenmukaisuudesta

Tuote on pienjännitedirektiivin 2006/95 EY ja EMC-direktiivin 2004/108 EY vaatimusten mukainen.

Käyttöhäiriöt

Häiriö	Syy	Häiriön poisto
Tunnistinvalaisimen jännite puuttuu	<ul style="list-style-type: none">■ viallinen sulake, ei kytketty päälle, katkos johdossa■ oikosulku	<ul style="list-style-type: none">■ uusi sulake, kytke valo verkko-katkaisimella; tarkista johto jännitteenkoettimella■ tarkista liitännät
Tunnistinvalaisin ei kytkeydy päälle	<ul style="list-style-type: none">■ päiväkäytössä hämäräkytkin asetettu yökäyttöön■ viallinen lamppu■ valo sammutettu katkaisimella■ viallinen sulake■ toiminta-aluetta ei suunnattu oikein■ sisäinen sulake on aktivoitunut (punainen LED-valo vilkkuu nopeasti)■ verkkoliitintä ei ole liitetty oikein	<ul style="list-style-type: none">■ säädä uudelleen (säädin 11)■ vaihda lamppu■ sytytä valo■ uusi sulake, tarkista liitännät tarvittaessa■ säädä alue uudelleen■ kytke tunnistinvalaisin pois päältä ja uudelleen päälle noin 5 sekunnin kuluttua■ tarkasta kytkennät
Tunnistinvalaisin ei kytkeydy pois	<ul style="list-style-type: none">■ jatkuva liikehdintä toiminta-alueella■ tunnistinyksikkö ei ole hyvin kiinni	<ul style="list-style-type: none">■ tarkista alue ja säädä tarvittaessa uudelleen■ kiinnitä tunnistinyksikkö paikoilleen painamalla sitä kevyesti
Tunnistinvalaisin kytkeytyy ei-toivotusti	<ul style="list-style-type: none">■ tuuli liikuttelee puita ja pensaita toiminta-alueella■ tiellä liikkuu autoja■ sään (tuuli, sade, lumi), tuuletin-ten poistoilman tai avoimena olevien ikkunoiden aiheuttamat äkilliset lämpötilan muutokset	<ul style="list-style-type: none">■ muuta aluetta■ muuta aluetta■ muuta aluetta, vaihda tunnistimen paikkaa
Tunnistinvalaisimen toiminta-aluetta on muutettu	<ul style="list-style-type: none">■ ympäristön lämpötilan muutokset	<ul style="list-style-type: none">■ säädä toiminta-alue tarkasti peitelevyjien avulla
Punainen LED vilkkuu nopeasti	<ul style="list-style-type: none">■ sisäinen sulake aktivoitu	<ul style="list-style-type: none">■ kytke tunnistinvalaisin pois päältä ja uudelleen päälle noin 5 sekunnin kuluttua

Toimintatakuu

Tämä STEINEL-tuote on valmistettu huolellisesti ja sen toiminta ja turvallisuus on testattu voimassa olevien määräysten mukaisesti. Tuotantoa valvotaan pistokokein. STEINEL myöntää takuun tuotteen moitteettomalle toiminnalle ja rakenteelle. Takuuaika on 36 kuukautta ostopäivästä alkaen. Korvaamme materiaali- tai valmistusvirheet valintamme mukaan joko kunnostamalla vialliset osat tai vaihtamalla ne uusiin. Takuun piiriin eivät kuulu kuluvat osat eivätkä vahingot, jotka ovat aiheutuneet väärästä huollosta tai käsittelystä tai laitteen putoamisesta. Takuu ei koske laitteen muille esineille mahdollisesti aiheuttamia vahinkoja.

Takuu on voimassa vain, kun purkamaton tuote toimittetaan yhdessä lyhyen virhekuvausten, ostokuitin, tai laskun (ostopäivämäärä ja myyjäliikkeen leima) hyvin pakattuna lähimpään huoltopisteeseen.

Korjauspalvelu:

Takuuajan jälkeen tai takuun piiriin kuulumattoman vian ollessa kyseessä laite voidaan korjata huoltopalvelusamme. Huom! Ennen lähettämistä pyydä korjauksesta hinta-arvio. Pyydämme lähettämään tuotteen hyvin pakattuna lähimpään huoltopisteeseen.

36 kk
TOIMINTA
TAKUU

N Monteringsanvisning

Kjære kunde.

Mange takk for tilliten du viser oss ved ditt kjøp av din nye STEINEL-sensorklampe. Du har valgt et kvalitetsprodukt som er produsert, testet og pakket meget nøye.

Vi ber deg lese denne monteringsveiledningen før du installerer lampen. En lang, sikker og feilfri drift kan kun garanteres dersom installasjon og igangsetting utføres korrekt. Vi håper du vil ha mye glede av din nye STEINEL-sensorklampe.

Apparatbeskrivelse

- ① Lampeglass
- ② Sikringskrue til lampeglass
- ③ Lampehus
- ④ Lampebase
- ⑤ Tetningsplugg
- ⑥ Nettilkobling skjult opplegg
- ⑦ Nettilkobling åpent opplegg
- ⑧ Sensorenhet (kan tas av for funksjonsinnstilling)
- ⑨ Blindplugg til sensorenhet

- ⑩ Knast for å ta ut sensorenheten
- ⑪ Tidsinnstilling
- ⑫ Skumringsinnstilling
- ⑬ Programinnstilling
- ⑭ Virkemåte
- ⑮ Justering dekningsområde
- ⑯ Permanent lysfunksjon

Virkemåte ⑬

Den integrerte infrarødsensoren er en 360° dobbelt-sensor som registrerer den usynlige varmestrålingen fra f.eks. mennesker og dyr som beveger seg.

Denne registrerte varmestrålingen omsettes elektronisk og tenner lyset automatisk. Det registreres ingen varmeutstråling gjennom hindre som f.eks. murvegger eller glassflater, dvs. lampen slår seg ikke på. Det oppnås en registreringsvinkel på 360° med en åpn-

ingsvinkel på 90°. En feltovervåkning nedenfor sensoren garanterer krypesikring.

OBS: Den sikreste bevegelsesregistreringen får man når sensorklampen monteres til siden for gangretningen og sikten ikke hindres av f.eks. murer og trær. Rekkevidden er innskrenket når man går rett mot lampen.

! Sikkerhetsmerknader

- Koble fra strømtilførselen før du foretar arbeider på apparatet!
- Under montering må tilkopplingsledningen være koplet fra strømmettet. Slå derfor alltid av strømmen først og kontroller med spenningstester.
- Under innstillingen av sensorklampen kommer man i berøring med strømmettet. Installasjonen skal derfor foretas på en fagkyndig måte i henhold til nasjonale installasjonsforskrifter og tilkopplingskrav. (D)-VDE 0100, (A)-ÖVE/ÖNORM E8001-1, (CH)-SEV 1000

Installasjon

Sensorklampen bør monteres minst 50 cm. fra andre lamper, da varmeutstråling fra disse lampene kan føre til at systemet reagerer. For å oppnå angitt rekkevidde på 8 m, bør monteringshøyden være ca. 1,8 – 2,5 m.

Tilkopling av nettleddningen (se ill.)

Nettleddningen består av en 3-ledet kabel:

L = Fase (som regel svart eller brun)

N = Fase (som regel blå)

PE = Jordledning (grønn/gul) ⊕

I tvilstilfeller må kablen kontrolleres med en spenningsmåler, deretter slås strømtilførselen av igjen. Fase (**L**), fase (**N**) festes til kroneklemmen.

Merk: Det kan selvsagt monteres en bryter på nettleddningen til å slå AV og PÅ. Dette er en forutsetning for funksjonen permanent lys (se kapittel Permanent lys) ⑤.

OBS: Lampen må settes helt sammen før den koples til strømmettet.

Funksjoner ⑩, ⑪, ⑫

Når veggbraketten er montert og apparatet er koplet til strømmettet, kan sensorklampen tas i drift. Stillskrueene for tids-, skumrings- og programinnstilling befinner seg på den avtagbare sensorenheten. Trykk på knasten ⑨ med en flat skrutrekker, deretter kan

sensorenheten tas ut og innstillingen kan foretas på en enkel måte. Lampen slår seg automatisk over til permanent lys.

Frakopplingsforsinkelse (tidsinnstilling) ⑩ (forinnstilling: 5 sek.)

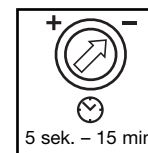

trinnløst justerbar belysningstid fra 5 sek. til 15 min.

Stillskrue stilles på - = korteste tid (5 sek.)
Stillskrue på + = lengste tid (15 min.)

Under innstilling av registreringsområdet anbefales det å velge den korteste tiden -.

Skumringsinnstilling (reaksjonsnivå) ⑪ (forinnstilling: dagslysdrift 2000 Lux)



sensoren har et trinnløst justerbart reaksjonsnivå fra 2 – 2000 Lux.

Stillskruen stilles på ☀ = dagslysdrift ca. 2000 Lux.
Stillskruen stilles på ☾ = skumringsdrift ca. 2 Lux.

Til innstilling av registreringsområdet ved dagslys må stillskruen stilles på ☀ (dagslysdrift).

Programinnstilling ⑫ (forinnstilling: program 4)

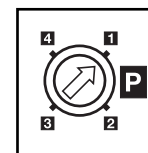

1 + 2 Skumringsdrift

3 Skumringsdrift til midt på natten, deretter sensordrift

4 Sensordrift



Det finnes ingen integrert klokke i sensorklampen, "midt på natten" beregnes ut fra mørkefasenes varighet. For at sensorklampen skal fungere perfekt er det derfor viktig at den kontinuerlig tilføres spenning i denne tiden. Under den første natten (innmålingsfase) er grunnlysstyrken komplett aktiv. Verdiene lagres og er sikret ved strømbrudd.

Vi anbefaler å ikke avbryte spenningen i program **3**. Verdiene beregnes over flere netter, ved en evt. feil bør det derfor observeres over flere netter om sensorklampens utkoplingstid forandrer seg i retning midnatt.

Justiering av dekningsområdet 14

Registreringsområdet kan reduseres avhengig av behov. Bruk de vedlagte blenderne til å dekke til så mange linsesegmenter som ønsket. Dermed unngås feilkoplinger på grunn av forbi-passerende biler, personer etc., eller risikoområder overvåkes målrettet.

Blenderne kan brytes loddrett fra hverandre langs rillene. Deretter festes de på linsen.

Permanent lys 15

Dersom det monteres en nettbryter på forsyningsledningen, er følgende funksjoner mulig i tillegg til enkel av- og påkopling:

Sensordrift

1) Tenne lys (når lampen er AV):

Bryter 1 x AV og PÅ.
Lampen er tent over det tidsrom som er innstilt.

2) Slukke lys (når lampen er PÅ):

Bryter 1 x AV og PÅ.
Lampen slukkes eller går over til sensordrift.

Permanent lys

1) Tenne permanent lys:

Bryter 2 x AV og PÅ. Lampen stilles på permanent lys i 4 timer (rød LED lyser bak linsen). Deretter går den automatisk over i sensordrift igjen (rød LED slukkes).

2) Slukke permanent lys:

Bryter 1 x AV og PÅ. Lampen slukkes eller går over til sensordrift.

OBS:

Trykk på bryteren i rask rekkefølge (rundt 0,5 – 1 sek.).

Tekniske spesifikasjoner

Effekt:	1 x lyspære maks. 60 W eller sparepære
Ekstra koblingseffekt:	maks. 300 W ohmsk last (maks. 5 videre lamper L 330/331 S)
Spennning:	230 – 240 V, 50 Hz
Registreringsvinkel:	360° med 90° åpningsvinkel og krypesikring
Sensorens rekkevidde:	maks. 8 m helt rundt
Tidsinnstilling:	5 sek. – 15 min.
Skumringsinnstilling:	2 – 2000 Lux
Programinnstilling:	1 + 2 Skumringsdrift 3 Skumringsdrift til midt på natten, deretter sensordrift 4 Sensordrift
Permanent lys:	kan koples på (4 t.) Forutsetning: påkoplet bryter på nettleddningen
Beskyttelsesklasse:	IP 44 (sprutbeskyttet)
Temperaturområde:	- 20° C til + 50° C

Tip!  min. 5 min.

Drift / vedlikehold

Sensordlampen egner seg til automatisk tenning av lys. Værforholdene kan påvirke funksjonen, sterke vindkast, snø, regn og haglbyger kan føre til feilkoplinger, ettersom apparatet ikke kan skille mellom plutselige temperatursvingninger og varmekilder. Blir registrer-

ingslinsen skitten, kan den rengjøres med en fuktig klut (uten rengjøringsmiddel).

CE Konformitetserklæring

Produktet er i samsvar med lavspenningsdirektivet 2006/95 EF og EMC-direktivet 2004/108 EF.

Driftsfeil

Feil	Årsak	Utbedring
Sensordlampen har ikke spenning	<ul style="list-style-type: none">defekt sikring, ikke slått på, brudd på ledningenkortslutning	<ul style="list-style-type: none">ny sikring, slå på bryteren; kontroller ledningen med spennings-testerkontroller kopleingene
Sensordlampen tennes ikke	<ul style="list-style-type: none">ved dagdrift, skumringsinnstillingen står på nattdriftlyspære defektbryteren er AVsikring defektdekningsområdet er ikke nøyaktig innstilten intern elektrisk sikring er aktivert (rød LED blinker fort)nettkoplingsklemmen sitter ikke riktig	<ul style="list-style-type: none">still inn på nytt (stillskrue 11)skift lyspæreslå påny sikring, kontroller evt. koplingerjuster på nyttslå av sensordlampen og tenn den igjen etter ca. 5 sek.klem klemmen hardt sammen
Sensordlampen slukkes ikke	<ul style="list-style-type: none">permanente bevegelser i registreringsområdetsensorenheten er ikke riktig festet	<ul style="list-style-type: none">kontroller området og still evt. inn på nytttrykk lett på sensorenheten til den fester seg
Sensordlampen tennes når den ikke skal	<ul style="list-style-type: none">vinden beveger trær og busker i dekningsområdetbiler på veien registreresplutselig temperaturforandring på grunn av værforholdene (vind, regn, snø) eller luft fra ventilatorer el. åpne vinduer	<ul style="list-style-type: none">foreta ny innstilling av områdetforeta ny innstilling av områdetforandre området, flytt lampen
Sensordlampe rekkeviddeforandring	<ul style="list-style-type: none">andre omgivelsestemperaturer	<ul style="list-style-type: none">bruk dekkskålene til å innstille registreringsområdet nøyaktig.
Rød LED blinker fort	<ul style="list-style-type: none">intern sikring aktivert	<ul style="list-style-type: none">slå av sensordlampen og tenn den igjen etter ca. 5 sek.

Funksjonsgaranti

Dette STEINEL-produktet er fremstilt med største nøyaktighet. Det er prøvet mht. funksjon og sikkerhet i henhold til gjeldende forskrifter og deretter underkastet en stikkprøvekontroll. STEINEL gir full garanti for kvalitet og funksjon. Garantitiden utgjør 36 måneder, regnet fra dagen apparatet ble solgt til forbrukeren. Vi erstatter mangler som kan føres tilbake til fabrikkasjonsfeil eller feil ved materialene, garantien ytes etter vårt skjønn ved reparasjon eller ved at deler med feil byttes ut. Garantien bortfaller ved skader på slitasjedeler eller for skader eller mangler som oppstår som følge av ufagmessig bruk eller vedlikehold. Følgeskader ved bruk (skader på andre gjenstander) dekkes ikke av garantien.

Garantien ytes bare hvis hele apparatet pakkes godt inn og sendes til importøren. Legg ved en kort beskrivelse av feilen samt kvittering eller regning.

Reparasjonsservice:

Etter garantitidens utløp, eller ved mangler som ikke dekkes av garantien, kan vårt verksted foreta reparasjoner. Vennligst pakk apparatet godt inn og send det til importøren.

36 måneder
FUNKSJONS
GARANTI

GR Οδηγίες εγκατάστασης

Αξιότιμε Πελάτη,

σας ευχαριστούμε πολύ για την εμπιστοσύνη που μας δείξατε, αγοράζοντας το νέο σας Λαμπτήρα Αισθητήρα της STEINEL. Επιλέξατε ένα προϊόν υψηλής ποιότητας, το οποίο κατασκευάζεται, ελέγχεται και συσκευάζεται με μεγάλη προσοχή.

Σας παρακαλούμε, πριν από την εγκατάσταση να εξοικειωθείτε με τις παρούσες οδηγίες εγκατάστασης. Διότι μόνο η εξειδικευμένη εγκατάσταση και θέση σε λειτουργία μπορούν να διασφαλίσουν τη μακρόχρονη, αξιόπιστη και άβουλη λειτουργία χωρίς διαταραχές. Επιθυμία μας είναι να χαρείτε τις λειτουργίες του νέου σας Λαμπτήρα Αισθητήρα STEINEL.

Περιγραφή συσκευής

- 1 Γυαλί φωτιστικού
- 2 Ασφαλιστική βίδα γυαλιού
- 3 Πλαίσιο φωτιστικού
- 4 Βάση
- 5 Στεγανοποιητική τάπα
- 6 Σύνδεση δικτύου Χωνευτή
- 7 Σύνδεση δικτύου Εξωτερική
- 8 Μονάδα αισθητήρα (αφαιρέσιμη για άνετη ρύθμιση λειτουργίας)
- 9 Φυτευτή τάπα μονάδας αισθητήρα

- 9 Μύτη ασφάλισης για αφαίρεση της μονάδας αισθητήρα
- 10 Ρύθμιση χρόνου
- 11 Ρύθμιση λυκόφωτος
- 12 Ρύθμιση προγράμματος
- 13 Η αρχή λειτουργίας
- 14 Ευθυγράμμιση περιοχής κάλυψης
- 15 Λειτουργία φωτός διαρκείας

Η αρχή λειτουργίας 13

Ο ενσωματωμένος υπέρυθρος αισθητήρας υψηλής ισχύος αποτελείται από διπλό αισθητήρα 360°, ο οποίος ανιχνεύει την αόρατη θερμική ακτινοβολία κινούμενων σωμάτων (ανθρώπων, ζώων, κλπ.).

Η ανιχνευθείσα θερμική ακτινοβολία μετατρέπεται ηλεκτρονικά και ενεργοποιεί αυτόματα το λαμπτήρα. Μέσα από εμπόδια όπως π.χ. τοίχους ή υαλοπίνακες δεν ανιχνεύεται θερμική ακτινοβολία, και συνεπώς δεν επιτυγχάνεται ενεργοποίηση. Επιτυγχάνεται γωνία κάλυψης 360° με γωνία ανοίγματος 90°. Η παρακολούθηση του πεδίου κάτω από τον

αισθητήρα διασφαλίζει και προστασία από έρπουσα προσέγγιση.

Προσοχή: Την ασφαλέστερη ανίχνευση κινήσεων την επιτυγχάνετε, εφόσον εγκαταστήσετε το λαμπτήρα Αισθητήρα πλευρικά ως προς την κατεύθυνση κίνησης και δεν υπάρχουν εμπόδια (όπως π.χ. δένδρα, μάνδρες κ.λπ.) που εμποδίζουν το οπτικό πεδίο του αισθητήρα. Η εμπέδεια είναι περιορισμένη, όταν βαδίζετε ευθεία προς το λαμπτήρα.

! Υποδείξεις ασφαλείας

- Πριν από την εκτέλεση κάθε εργασίας στη συσκευή πρέπει να διακόπτετε την τροφοδοσία ηλεκτρικής τάσης!
- Κατά την εγκατάσταση ο προς σύνδεση ηλεκτρικός αγωγός πρέπει να είναι ελεύθερος ηλεκτρικής τάσης. Για το λόγο αυτό πρέπει πρώτα να διακόπτετε το ηλεκτρικό ρεύμα και να ελέγχετε με δοκιμαστικό τάσης αν πράγματι έχει διακοπεί η παροχή ηλεκτρικής τάσης.

- Κατά την εγκατάσταση του λαμπτήρα Αισθητήρα πρόκειται για εργασία στο δίκτυο ηλεκτρικής τάσης. Συνεπώς πρέπει να εκτελείται εξειδικευμένα και σύμφωνα με τις κατά τόπους ισχύουσες προδιαγραφές εγκατάστασης και τους κανονισμούς σύνδεσης: (D) -VDE 0100, (A) -ÖVE/ÖNORM E8001-1, (CH) -SEV 1000

Εγκατάσταση

Το σημείο εγκατάστασης θα πρέπει να απέχει τουλάχιστον 50 cm από άλλο λαμπτήρα, διότι η ακτινοβολία θερμότητας ενδέχεται να προκαλεί ενεργοποίηση του συστήματος. Για να επιτύχετε την αναφερόμενη εμπέδεια των 8 m, θα πρέπει το ύψος εγκατάστασης να ανέρχεται περ. σε 1,8 - 2,5 m.

Σύνδεση καλωδίου τροφοδοσίας (βλ. απεικ.)

Ο αγωγός τροφοδοσίας αποτελείται από καλώδιο 3 συρμάτων:
L = Φάση (συνήθως μαύρο ή καφέ)
N = Ουδέτερος αγωγός (συνήθως μπλε)
PE = Αγωγός γείωσης (πράσινο/κίτρινο) ⊕

Σε περίπτωση αμφιβολιών πρέπει να προβείτε σε αναγνώριση των συρμάτων με τη βοήθεια δοκιμαστικού τάσης. Μετά την αναγνώριση διακόψτε πάλι την τάση τροφοδοσίας. Η Φάση (L), ουδέτερος αγωγός (N) συνδέονται στο πινάκιο σύνδεσης.

Υπόδειξη: Στον αγωγό τροφοδοσίας μπορεί φυσικά να υπάρχει ένας διακόπτης δικτύου τροφοδοσίας για ενεργοποίηση ή απενεργοποίηση. Αυτό αποτελεί προϋπόθεση για τη λειτουργία συνεχούς φωτισμού (βλ. κεφάλαιο Λειτουργία συνεχούς φωτισμού) 15.

Προσοχή: Το φωτιστικό επιτρέπεται να συνδεθεί στο δίκτυο μόνο εφόσον προηγηθεί πρώτα η πλήρης συναρμολόγησή του.

Λειτουργίες 10, 11, 12

Αφού γίνει η εγκατάσταση του στηρίγματος τοίχου και η σύνδεση με το ηλεκτρικό δίκτυο, ο λαμπτήρας Αισθητήρας μπορεί να τεθεί σε λειτουργία. Στην αφαιρέσιμη μονάδα του αισθητήρα βρίσκονται οι ρυθμιστές για τη ρύθμιση χρόνου, ευκρίνειας και προγράμματος. Μετά το πάτημα της μύτης

ασφάλισης 9 με κατσαβίδι, είναι εφικτή η αφαίρεση της μονάδας του αισθητήρα για άνετη ρύθμιση. Κατά την ενέργεια αυτή ο λαμπτήρας περνάει αυτόματα σε συνεχή φωτισμό.

Καθυστέρηση απενεργοποίησης (Ρύθμιση χρόνου) 10 (Ρύθμιση εργοστασίου: 5 δευτ.)

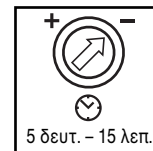

Συνεχής ρύθμιση διάρκειας φωτισμού από 5 δευτ. έως 15 λεπ.

Ρυθμιστής στη θέση - = μικρότερος χρόνος (5 δευτ.)
Ρυθμιστής στη θέση + = μεγαλύτερος χρόνος (15 λεπ.)

Κατά τη ρύθμιση της περιοχής κάλυψης προτείνεται η επιλογή του μικρότερου χρόνου -.

Ρύθμιση ευκρίνειας (όριο ευαισθησίας) 11 (Ρύθμιση εργοστασίου: Λειτουργία φωτός ημέρας 2000 Lux)



Συνεχής ρύθμιση ορίου ευαισθησίας του αισθητήρα από 2 - 2000 Lux.

Ρυθμιστής στη θέση ☀ = Λειτουργία φωτός ημέρας περ. 2000 Lux.
Ρυθμιστής στη θέση ☾ = Λειτουργία σούρουπου περ. 2 Lux.

Για τη ρύθμιση της περιοχής κάλυψης σε φως ημέρας πρέπει ο ρυθμιστής να είναι στη θέση ☀ (λειτουργία φωτός ημέρας).

Ρύθμιση προγράμματος 12 (Ρύθμιση εργοστασίου: Πρόγραμμα 4)

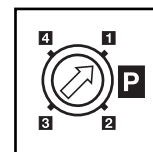

1 + 2 Λειτουργία λυκόφωτος

3 Λειτουργία λυκόφωτος έως μεσονύχτιο, μετά λειτουργία αισθητήρα

4 Λειτουργία αισθητήρα



Στο λαμπτήρα Αισθητήρα δεν υπάρχει ενσωματωμένο ρολόι, τα μεσάνυχτα υπολογίζονται μόνο μέσω της διάρκειας των φάσεων σκότους. Συνεπώς για την άβουλη λειτουργία είναι απαραίτητη η συνεχής τροφοδοσία του λαμπτήρα Αισθητήρα με ηλεκτρική τάση κατά τη διάρκεια αυτή. Κατά τη διάρκεια της πρώτης νύχτας (φάση μέτρησης) η βασική φωτεινότητα είναι σε πλήρη ενέργεια. Οι τιμές αποθηκεύονται με ασφάλεια ανεξάρτητα από τη διακοπή ηλεκτρικής τάσης.

Συνιστούμε να μην διακοπεί η ηλεκτρική τάση στο πρόγραμμα 3. Οι τιμές εξακριβώνονται μέσω περισσοτέρων νυχτών, και συνεπώς για τη διαπίστωση αν ο χρόνος απενεργοποίησης τείνει προς τα μεσάνυχτα, θα πρέπει να γίνεται παρακολούθηση του λαμπτήρα Αισθητήρα για ενδεχόμενη ή υποτιθέμενη περίπτωση σφάλματος για περισσότερες νύχτες.

Ευθυγράμμιση περιοχής κάλυψης 14

Ανάλογα με τις ανάγκες είναι εφικτός ο περιορισμός της περιοχής κάλυψης. Οι συνημμένες μάσκες κάλυψης εξυπηρετούν στην κάλυψη επιθυμητού αριθμού στοιχείων φακού. Με τον τρόπο αυτό εμποδίζονται εσφαλμένες ενεργοποιήσεις π.χ. μέσω αυτοκινήτων ή πεζών κ.λπ. ή

ελέγχονται με ακρίβεια επικίνδυνα σημεία. Οι μάσκες κάλυψης μπορούν να διαχωριστούν ή να κοπούν κατά μήκος των προαυλακωμένων χωρισμάτων σε οριζόντια ή κάθετη θέση. Κατόπιν μπορούν να προσαρμοστούν εύκολα στο φακό.

Λειτουργία συνεχούς φωτισμού 15

Σε περίπτωση σύνδεσης διακόπτη δικτύου στον αγωγό τροφοδοσίας, είναι εφικτές εκτός από την απλή ενεργοποίηση και απενεργοποίηση οι ακόλουθες λειτουργίες:

Λειτουργία αισθητήρα

1) Αναμνα φωτός (εάν Λαμπτήρας ΕΚΤΟΣ):

Διακόπτης 1 x ΕΚΤΟΣ και ΕΝΤΟΣ.

Λαμπτήρας παραμένει αναμμένος για τη ρυθμισμένη διάρκεια.

2) Σβήσιμο φωτός (εάν Λαμπτήρας ΕΝΤΟΣ):

Διακόπτης 1 x ΕΚΤΟΣ και ΕΝΤΟΣ.

Ο λαμπτήρας σβήνει ή περνάει σε λειτουργία αισθητήρα.

Λειτουργία συνεχούς φωτισμού

1) Αναμνα συνεχούς φωτισμού:

Διακόπτης 2 x ΕΚΤΟΣ και ΕΝΤΟΣ. Ο λαμπτήρας περνάει για 4 ώρες σε συνεχή φωτισμό (κόκκινη φωτοδιόδος LED ανάβει πίσω από το φακό). Κατόπιν ο λαμπτήρας περνάει αυτόματα πάλι σε λειτουργία αισθητήρα (κόκκινη φωτοδιόδος LED σβήνει).

2) Σβήσιμο συνεχούς φωτισμού:

Διακόπτης 1 x ΕΚΤΟΣ και ΕΝΤΟΣ. Ο λαμπτήρας σβήνει ή περνάει σε λειτουργία αισθητήρα.

Προσοχή:

Η επανειλημμένη δραστηριοποίηση του διακόπτη θα πρέπει να γίνεται αλληλάλληλα και γρήγορα (σε όρια 0,5 – 1 δευτ.).

Τεχνικά στοιχεία

Ισχύς:	1 x λαμπτήρας πυράκτωσης μέγ. 60 W ή λαμπτήρες μικρής κατανάλωσης
Επιπλέον ισχύς μεταγωγής:	μέγ. 300 W ωμικό φορτίο (μέγ. 5 περαιτέρω φωτιστικά L 330/331 S)
Τάση:	230 – 240 V, 50 Hz
Γωνία κάλυψης:	360° με 90° γωνία ανοίγματος και προστασία έρπουσας προσέγγισης
Εμβέλεια του αισθητήρα:	μέγ. 8 m περιμετρικά
Ρύθμιση χρόνου:	5 δευτ. – 15 λεπ.
Ρύθμιση ευκρίνειας:	2 – 2000 Lux
Ρύθμιση προγράμματος:	1 + 2 Λειτουργία λυκόφωτος 3 Λειτουργία λυκόφωτος έως μεσονύχτιο, μετά λειτουργία αισθητήρα 4 Λειτουργία αισθητήρα
Συνεχής φωτισμός:	ρυθμιζόμενος (4 ώρες) Προϋπόθεση: συνδεδεμένος διακόπτης στον αγωγό τροφοδοσίας
Κατηγορία προστασίας:	IP 44 (προστασία από ψεκασμό νερού)
Όρια θερμοκρασίας:	- 20 °C έως + 50 °C

Συμβουλή!



ελάχ.
5 λεπ.

Λειτουργία / συντήρηση

Ο λαμπτήρας αισθητήρας είναι κατάλληλος για το αυτόματο άναμμα φωτός. Οι καιρικές συνθήκες μπορεί να επηρεάσουν τη λειτουργία του λαμπτήρα αισθητήρα. Όταν επικρατούν ισχυροί άνεμοι, χιόνι, βροχή, χαλάζι, ενδέχεται να παρουσιαστούν εσφαλμένες λειτουργίες, διότι δεν είναι

εφικτός ο διαχωρισμός ξαφνικών διακυμάνσεων θερμοκρασίας από πηγές θερμότητας. Ο φακός ανίχνευσης μπορεί να καθαρίζεται όταν είναι ακαθάρτος με νωπό πανί (χωρίς απορρυπαντικό).

CE Δήλωση συμμόρφωσης

Το προϊόν ανταποκρίνεται στην Οδηγία περί χαμηλών τάσεων 2006/95 EG και στην Οδηγία περί ηλεκτρομαγνητικής

συμβατότητας 2004/108 EG.

Διαταραχές λειτουργίας

Διαταραχή	Αιτία	Βοήθεια
Λαμπτήρας αισθητήρας χωρίς τάση	<ul style="list-style-type: none">■ Ασφάλεια χαλασμένη, δεν έγινε ενεργοποίηση, διακοπή σύνδεσης■ Βραχυκύκλωμα	<ul style="list-style-type: none">■ Νέα ασφάλεια, ενεργοποίηση διακόπτη δικτύου, έλεγχος κυκλώματος με δοκιμαστικό τάσης■ Έλεγχος συνδέσεων
Λαμπτήρας αισθητήρας δεν ενεργοποιείται	<ul style="list-style-type: none">■ Σε λειτουργία ημέρας, ρύθμιση ευκρίνειας βρίσκεται σε λειτουργία νύχτας■ Λαμπτήρας πυράκτωσης ελαττωματικός■ Διακόπτης δικτύου ΕΚΤΟΣ■ Ασφάλεια ελαττωματική■ Περιοχή κάλυψης δεν έχει ρυθμιστεί με ακρίβεια■ Εσωτερική ηλεκτρική ασφάλεια ενεργοποιήθηκε (κόκκινη φωτοδιόδος LED αναβοσβήνει γρήγορα)■ Δεν έγινε σωστή εμβυσμάτωση ακροδέκτη σύνδεσης δικτύου	<ul style="list-style-type: none">■ Νέα ρύθμιση (ρυθμιστής 11)■ Αντικατάσταση λαμπτήρα πυράκτωσης■ Ενεργοποίηση■ Νέα ασφάλεια, ή εν ανάγκη έλεγχος σύνδεσης■ Νέα ρύθμιση■ Σβήστε λαμπτήρα αισθητήρα και ανάψτε τον πάλι μετά από περ. 5 δευτ.■ Πιέστε σταθερά τον ακροδέκτη
Λαμπτήρας αισθητήρας δεν απενεργοποιείται	<ul style="list-style-type: none">■ Διαρκής κίνηση εντός της περιοχής κάλυψης■ Μονάδα αισθητήρα δεν έχει ασφαλίσει	<ul style="list-style-type: none">■ Έλεγχος περιοχής και εν ανάγκη νέα ρύθμιση■ Ασφαλίστε μονάδα αισθητήρα με ελαφρά πίεση
Λαμπτήρας αισθητήρας ενεργοποιείται ανεπιθύμητα	<ul style="list-style-type: none">■ Αέρας κουνάει δέντρα και θάμνους στην περιοχή κάλυψης■ Ανίχνευση αυτοκινήτων στο δρόμο■ Ξαφνικές μεταβολές θερμοκρασίας λόγω καιρικών συνθηκών (αέρας, βροχή, χιόνι) ή αέρας από ανεμιστήρες ή ανοιχτά παράθυρα	<ul style="list-style-type: none">■ Αλλαγή περιοχής■ Αλλαγή περιοχής■ Τροποποίηση περιοχής, μετατόπιση σημείου εγκατάστασης
Τροποποίηση εμβέλειας λαμπτήρα αισθητήρα	<ul style="list-style-type: none">■ Άλλες θερμοκρασίες περιβάλλοντος	<ul style="list-style-type: none">■ Ακριβής ρύθμιση περιοχής κάλυψης με μάσκες κάλυψης
Κόκκινη φωτοδιόδος LED αναβοσβήνει γρήγορα	<ul style="list-style-type: none">■ Εσωτερική ασφάλεια ενεργοποιήθηκε	<ul style="list-style-type: none">■ Σβήστε λαμπτήρα αισθητήρα και ανάψτε τον πάλι μετά από 5 δευτ.

Εγγύηση λειτουργίας

Αυτό το προϊόν της Steinel κατασκευάστηκε με μεγάλη προσοχή, ελέγχθηκε σχετικά με τη λειτουργία του και την τεχνική του ασφάλεια σύμφωνα με τους ισχύοντες κανονισμούς και κατόπιν υποβλήθηκε σε δειγματοληπτικό έλεγχο. Η Steinel αναλαμβάνει την εγγύηση για άψογη κατάσταση και λειτουργία. Ο χρόνος εγγύησης ανέρχεται σε 36 μήνες και αρχίζει την ημέρα αγοράς του προϊόντος από τον καταναλωτή. Επιδιορθώνουμε όλα τα ελαττώματα που οφείλονται σε ελαττωματικό υλικό ή σε σφάλματα κατασκευής. Η παροχή εγγύησης γίνεται με επισκευή ή αντικατάσταση ελαττωματικών εξαρτημάτων σύμφωνα με δική μας επιλογή. Η εγγυητική αξίωση εκπίπτει για βλάβες σε εξαρτήματα φθοράς και για βλάβες και ελαττώματα που οφείλονται σε ακατάλληλο χειρισμό ή ακατάλληλη συντήρηση. Περαιτέρω επακόλουθες

βλάβες σε ξένα αντικείμενα αποκλείονται. Η εγγύηση παρέχεται μόνο εφόσον η συσκευή αποσταλεί σε μη αποσυνημοποιημένη μορφή με σύντομη περιγραφή βλάβης, απόδειξη ταμείου ή τιμολόγιο (ημερομηνία αγοράς και σφραγίδα εμπόρου), καλά συσκευασμένη στην αρμόδια υπηρεσία σέρβις.

Σέρβις επισκευής:

Επισκευές μετά την πάροδο του χρόνου εγγύησης ή επισκευές ελαττωμάτων χωρίς εγγυητική αξίωση εκτελούνται από το σέρβις του εργοστασίου μας. Σας παρακαλούμε να αποστείλετε το προϊόν καλά συσκευασμένο στην πλησιέστερη υπηρεσία σέρβις.

36Μήνες
ΕΓΓΥΗΣΗ

TR Montaj Kılavuzu

Şayın Müşterimiz,

STEINEL Sensörlü Lambasını satın alarak firmamızın ürünlerine göstermiş olduğunuz güveninden dolayı çok teşekkür ederiz. İtina ile üretilmiş, test edilmiş ve ambalajlanmış bu ürünü tercih ederek yüksek kaliteli bir cihaz satın almış bulunmaktasınız.

Tesisat işleminden önce lütfen bu Montaj Talimatını okuyun. Tesisat ve işletmeye almanın ancak talimatlara göre yapılması durumunda uzun ömürlü, güvenilir ve arızasız bir işletme sağlanır. STEINEL Sensörlü Lamba ile iyi çalışmalar dileriz.

Cihaz Açıklaması

- 1 Lamba camı
- 2 Cam emniyetleme civatası
- 3 Lamba gövdesi
- 4 Şasi
- 5 Tapa
- 6 Siva altı şebeke bağlantısı besleme kablosu
- 7 Siva üstü şebeke bağlantısı besleme kablosu
- 8 Sensör ünitesi (fonksiyon ayarının kolayca yapılabilmesi için sökülebilir)
- 9 Sensör ünitesi tapası

- 9 Sensör ünitesinin çıkarılmasını sağlayan sabitleme tırnağı
- 10 Zaman ayarı
- 11 Alaca karanlık ayarı
- 12 Program ayarı
- 13 Çalışma Prensibi
- 14 Kapsama Alanı Ayarı
- 15 Sürekli ışık fonksiyonu

Çalışma Prensibi 13

Cihaz içine entegre edilmiş olan yüksek performanslı kızılötesi sensör bir adet 360° çift sensör ile donatılmış olup hareket eden vücutların (insan, hayvan, vs.) yaydığı ısıyı algılar.

Algılanan bu ısı yayılımı cihaz içinde elektronik olarak işlenir ve bağlı olan lambayı otomatik olarak çalıştırır. Örneğin duvar veya cam gibi engeller bulunduğu ısı yayılması algılanmaz, ve bu nedenle lamba veya başka sistemlerin çalıştırılması da mümkün olmaz. 360°lik kapsama açısı ve

90°lik açma açısına erişilir. Sensör altındaki alan denetlemesi alttan geçmeye karşı koruma sağlar.

Önemli: Sensörlü lambayı yürüyüş yönünün yanına doğru monte ettiğinizde ve lamba önünde herhangi bir engel (örneğin ağaç, duvar vs.) bulunmadığında hareket algılanması en doğru ve güvenli şekilde sağlanır. Lamba üzerine direkt olarak yürüdüğünüzde erişim mesafesi kısıtlıdır.

Güvenlik Bilgileri

- Cihaz üzerinde yapılacak her çalışmadan önce gerilim beslemesini kesin!
- Montaj çalışması esnasında bağlanacak olan elektrik kablosundan akım geçmemelidir. Bu nedenle önce elektrik akımını kesin ve sonra kabloda gerilim olmadığını voltaj kontrol cihazı ile kontrol edin.

- Sensörlü Lambanın montajı elektrik şebekesi üzerinde yapılacak bir çalışmadır. Bu nedenle sözkonusu çalışma geçerli olan tesisat yönetmelikleri ve bağlama şartlarına göre yapılacaktır. (D)-VDE 0100, (A)-ÖVE/ÖNORM E8001-1, (CH)-SEV 1000

Tesisat

Lamba tarafından yayılan ısının sistemin devreye girmesine sebep olacağından montaj yeri mevcut bir lambadan en az 50 cm uzakta olmalıdır. Belirtilmiş olan 8 metrelik erişim mesafesine erişebilmek için montaj yüksekliği yaklaşık 1,8 – 2,8 metre olmalıdır.

Elektrik Kablosunun Bağlantısı (bkz. Şekil)

Elektrik kablosu 3 telli kablodan oluşur:

L = Faz (genellikle siyah veya kahverengi)

N = Nötr iletken (genellikle mavi)

PE = Toprak hattı (yeşil/sarı) ⊕

Kabloların hangisinin hangisi olduğunda şüphe duyulduğunda kabloyu voltaj kontrol cihazı ile kontrol edin; ile kontrol edin ve sonra tekrar gerilim beslemesini kesin. Faz (**L**), nötr iletken (**N**) sıralı klemense bağlanır

Uyarı: Elektrik kablosuna açma ve kapama işlemini gerçekleştirirken için bir şalter takılabilir. Sürekli ışık fonksiyonu için bu bir koşuldur (Sürekli ışık fonksiyonu bölümüne bakınız) 9.

Dikkat: Lamba ancak montajı tamamlandıktan sonra şebekeye bağlanacaktır.

Fonksiyonlar 10, 11, 12

Duvar tutma elemanı monte edildikten ve elektrik bağlantısı yapıldıktan sonra sensörlü lamba devreye alınabilir. Sökülebilir sensör ünitesi üzerinde zaman, alaca karanlık ve program ayar düğmeleri bulunur. Düz tornavida ile sabitleme

tırnağı 9 kaldırıldığında sensör ünitesi, ayarlama işlemini kolay şekilde yapabilmek için sökülebilir. Lamba bu esnada otomatik olarak sürekli ışık ayarına kumandalanır.

Kapatma Gecikmesi

(Zaman ayarı) 10
(Fabrika çıkış ayarı: 5 sn.)

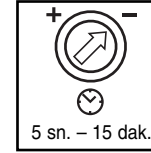

5 sn. ile 15 dakika arasında kademesiz olarak ayarlanabilir yanma süresi. Ayar regülatörü – konumuna ayarlandığında = en kısa yanma süresi (5 sn.) Ayar regülatörü + konumuna ayarlandığında = en uzun yanma süresi (15 dak.) Kapsama alanı ayarlama işleminde en kısa yanma süresinin – ayarlanması tavsiye edilir.

Alaca Karanlık Ayarı

(Devreye girme sınırı) 11
(Fabrika çıkış ayarı:
Gündüz ışık işletmesi 2000 Lux)



Sensörün 2 – 2000 Lux değerleri arasında kademesiz devreye girme sınırı ayarlaması.

Ayar regülatörü ☀ konumuna ayarlandığında = Gündüz ışık işletmesi yakl. 2000 Lux. Ayar regülatörü ☾ konumuna ayarlandığında = Alaca karanlık işletmesi yakl. 2 Lux.

Gündüz ışık işletmesinde kapsama alanını ayarlamak için ayar regülatörü ☀ (gündüz ışık işletmesi) konumuna getirilecektir.

Program Ayarı 12

(Fabrika çıkış ayarı: Program 4)

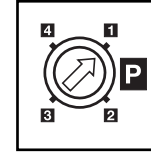

1 + 2 Alaca karanlık işletmesi

3 Gece yarısına kadar alaca karanlık işletmesi, sonra sensör işletmesi

4 Sensör işletmesi



Sensörlü lamba içine herhangi bir saat entegre edilmemiştir, gece yarısı sadece karanlık safha uzunluğu ile belirlenir. Bu nedenle sensörlü lambanın bu süre boyunca sürekli olarak gerilim beslemesi ile beslenmesi önemlidir. İlk gece boyunca (ölçüm safhası) temel parlaklık komple aktiftir. İlgili ayar değerleri cereyan kesilmesinden etkilenmeyecek şekilde kaydedilir.

Programda voltajı 3 kesmemenizi tavsiye ederiz. İlgili değerler birden fazla gece boyunca belirlenir, bu nedenle sensörlü lamba olası bir arıza durumunda kapatma zamanının gece yarısına doğru kayıp kaymadığı birkaç gece boyunca gözletlenecektir

Kapsama Alanı Ayarı 14

Kapsama alanı gerekliliğe göre kısıtlanabilir. Cihaz ile birlikte gönderilmiş kapak blendajları ile birden fazla mercekle sensiyonu kapatılabilir. Bu şekilde örneğin otomobil, yayalar vs. gibi objelerin meydana getirdiği hatalı kumandalama ortadan kaldırılır veya tehlike bölümleri tam istenildiği gibi denetlenebilir.

Süreklili Işık Fonksiyonu 15

Bir şebeke şalteri elektrik besleme hattına bağlandığında basit açma ve kapama fonksiyonlarının dışında aşağıda açıklanan fonksiyonlar da mümkündür:

Sensör işletmesi

1) Işığı açma (lamba KAPALI olduğunda):

Şalter 1 x KAPALI ve AÇIK pozisyona getirilecek. Lamba, ayarlanan süre boyunca yanar.

2) Işığı kapatma (lamba AÇIK olduğunda):

Şalter 1 x KAPALI ve AÇIK pozisyona getirilecek. Lamba kapatılır veya sensör işletme moduna geçer.

Kapak blendajları hazırlanmış olan ayırma yerlerinden bölünerek ayrılabilir. Sonra basit şekilde mercekle üzerine takılır.

Süreklili Işık İşletmesi

1) Süreklili Işığı açma:

Şalter 2 x KAPALI ve AÇIK pozisyona getirilecek. Bağlı olan lamba 4 saat boyunca süreklili yanma moduna ayarlanır (mercekle arkasındaki kırmızı LED lambası yanar). Bu süre dolduktan sonra otomatik olarak tekrar sensör işletmesine geçer (kırmızı LED lambası söner).

2) Süreklili Işığı kapatma:

Şalter 1 x KAPALI ve AÇIK pozisyona getirilecek. Lamba kapatılır veya sensör işletme moduna geçer.

Önemli:

Şaltelere birden fazla kez basma hızlı şekilde yapılmalıdır (0,5 – 1 sn. aralığında.).

Teknik Özellikler

Güç:	1 x Ampul max. 60 W veya enerji tasarruf ampulü
Ek kumanda gücü:	max. 300 W ohm yükü (max. 5 diğer lambalar L 330/331 S)
Gerilim:	230 – 240 V, 50 Hz
Kapsama açısı:	360°, 90° açma açısı ve alttan geçme koruması ile
Sensör erişim mesafesi:	çepeçevre max. 8 m
Zaman ayarı:	5 sn. – 15 dak.
Öneri!  min. 5 dak.	
Alaca karanlık ayarı:	2 – 2000 Lux
Program ayarı:	<input checked="" type="checkbox"/> + <input checked="" type="checkbox"/> Alaca karanlık işletmesi <input checked="" type="checkbox"/> Gece yarısına kadar alaca karanlık işletmesi, sonra sensör işletmesi <input checked="" type="checkbox"/> Sensör işletmesi
Süreklili ışık:	kumandalanabilir (4 saat) Koşul: Şebeke giriş hattında şalter bağlı olmalıdır
Koruma türü:	IP 44 (suya karşı korumalı)
Sıcaklık aralığı:	- 20° C ile + 50° C arası

Çalıştırma / Bakım

Sensörlü lamba ışığın otomatik olarak açılması için uygundur. Kötü hava şartları hareket algılayıcısının fonksiyonunu etkileyebilir. Kuvvetli rüzgar, kar, yağmur, dolu durumları ani sıcaklık değişmesi oluşturduğundan ve cihazın bu durumu ısı kaynağından ayırt edememesi lambanın hatalı olarak

devreye girmesine sebep olabilir. Kapsama merceği kirlendiğinde nemli bir bezle (temizleme maddesi kullanılmadan) silinerek temizlenebilir.

CE Uygunluk Açıklaması

Alet Alçak Gerilim Yönetmeliklerine 2006/95 EG ve EMV Yönetmeliğine 2004/108 EG uygundur.

İşletme Arızaları

Arıza	Sebebi	Giderilmesi
Sensörlü lambanın gerilim beslemesi yok	■ Sigorta arızalı, devrede değil, kablo hattında kesiklik ■ Kısa devre	■ Yeni sigorta takın, şebeke şalterini açın; kabloyu voltaj kontrol cihazı ile kontrol edin ■ Bağlantıları kontrol edin
Sensörlü lamba açılmıyor	■ Gündüz işletmesinde alaca karanlık ayarı gece işletmesine ayarlanmıştır ■ Ampul arızalı ■ Elektrik şalteri KAPALI ■ Sigorta arızalı ■ Kapsama alanı tam doğru olarak ayarlanmadı ■ Dahili elektrik sigortası devreye girdi (kırmızı LED lambası hızlı yanıp sönmüyor) ■ Şebeke bağlantı klemensi doğru şekilde takılmadı	■ Yeniden ayarlayın (Regülötör 14) ■ Ampulü değiştirin ■ Çalıştırın ■ Yeni sigorta takın gerektiğinde bağlantıyı kontrol edin ■ Yeniden ayarlayın ■ Sensörlü lambayı kapatın ve yakl. 5 saniye sonra yeniden açın ■ Klemensi sıkıca bastırın
Sensörlü lamba kapanmıyor	■ Kapsama alanı içinde süreklili hareket algılanıyor ■ Sensör ünitesi sabitlenmemiştir	■ Kapsama alanını kontrol edin ve gerektiğinde yeniden ayarlayın ■ Sensör ünitesini hafifçe bastırarak sabitleyin
Temel parlaklık istenildiği gibi takriben gece yarısı sönmüyor	■ Harici ışık kaynağı (örneğin başka bir hareket sensörü veya lamba) sensörlü lambayı inaktif konuma getiriyor	■ Sensörlü lambayı harici ışık almasına karşı koruyun, sensörlü lambayı birkaç gece boyunca gözlemleyin, lambanın doğru değere ayarlanması için belirli bir süreye ihtiyacı vardır
Sensörlü lamba istenmeden açılıyor	■ Rüzgar kapsama alanındaki ağaç ve çalılıkları hareket ettiriyor ■ Yoldan geçen otomobiller algılanıyor ■ Hava şartları (rüzgar, yağmur, kar) nedeniyle ani sıcaklık değişmesi veya ventilatör, açık olan pencere-lerden hava akımı geliyor	■ Kapsama alanını değiştirin ■ Kapsama alanını değiştirin ■ Kapsama alanını değiştirin, montaj yerini değiştirin
Sensörlü lamba erişim mesafesi değişikliği	■ Diğer ortam sıcaklıkları	■ Kapsama alanını kapaklar ile tam doğru şekilde ayarlayın
Kırmızı LED lambası hızlı yanıp sönmüyor	■ Dahili sigorta aktif	■ Sensörlü lambayı kapatın ve yakl. 5 saniye sonra yeniden açın

Fonksiyon Garantisi

Bu Steinel ürünü yüksek itina ile üretilmiş olup geçerli olan yönetmeliklere uygun olarak fonksiyon ve güvenilirlik testlerinden geçirilmiş ve son olarak numune kontrolü işlemleri uygulanmıştır. Steinel firması ürünün mükemmel durumda ve fonksiyon özelliklerine sahip olduğunu garanti eder. Cihaz 36 ay garantilidir ve garanti süresi cihazın alıcıya satıldığı günden itibaren başlar. Firmamız malzeme ve imalat hatalarından kaynaklanan arızaları giderir, garanti kapsamında verilen bu hizmetler arızalı parçanın onarımı veya değiştirilmesi şeklinde yapılır ve bu seçime firmamız karar verir. Sarf malzemeleri, yönetmeliklere aykırı kullanım veya bakımdan kaynaklanan hasar ve eksiklikler garanti kapsamına dahil değildir. Bunun dışında yabancı eşyalar üzerinde oluşacak müteakip hasarlar da firmamızdan herhangi bir hak iddia edilemez.

Garanti hizmetlerinden yararlanmak sadece, cihaz sökülmeden ve parçalarına ayrılmadan, özet arıza açıklaması, kasa fişi veya fatura (satın alışı tarihini belirten bayi kaşesi) ile iyi şekilde ambalajlanarak yetkili servis merkezine postalanması veya ilk 6 ay içinde satın alınan bayiye verilmesi ile gerçekleşir.

Tamir servisi hizmeti:

Garanti süresi dolduktan sonra oluşan arızalar veya garanti kapsamında bulunmayan parçaların hasarlanması durumunda fabrika servisimiz gerekli tamir hizmetlerini verir. Bunun için lütfen cihazı iyi şekilde ambalajlayarak en yakın servis merkezimize postalayın.

36 ay
kullanım
garantisi

H Szerelési utasítás

Igen tisztelt Ügyfelünk!

Köszönjük bizalmát, amit a STEINEL mozgásérzékelős lámpa megvásárlásával kifejezésre juttatott. Ön egy kiváló minőségű termék mellett döntött, amelyet a legnagyobb gondossággal gyártottunk, próbáltunk ki és csomagoltunk.

Kérjük, az üzembe helyezés előtt tanulmányozza át alaposan ezt használati útmutatót. Csak a szakszerű felszerelés és üzembehelyezés garantálja a hosszú távú, megbízható és zavarmentes működést. Kívánjuk, hogy új STEINEL mozgásérzékelős lámpájának használatában örömet lelje.

Készülékismertetés

- 1 Lámpaüveg
- 2 Lámpaüveg-rögzítő csavar
- 3 Lámpaház
- 4 Ház
- 5 Tömítődugó
- 6 Hálózati csatlakozás vakolat alatti vezetékhez
- 7 Hálózati csatlakozás vakolat feletti vezetékhez
- 8 Érzékelő egység (levegő, a funkciók kényelmes beállításához)
- 9 Vakdugó a érzékelő egységhez

- 9 Rögzítőorr az érzékelő egység kivételéhez
- 10 Időbeállítás
- 11 Alkonykapcsoló-beállítás
- 12 Programbeállítás
- 13 Működési elv
- 14 Az érzékelési tartomány beállítása
- 15 Folyamatos világítási funkció

Működési elv 13

A beépített nagyteljesítményű infravörös érzékelő egy 360°-os kettős szenzorral, melyek a mozgó testek (emberek, állatok stb.) láthatatlan hőszugárzását érzékeli.

A berendezés a felfogott hőszugárzást elektronikus jellel alakítja, és ennek segítségével kapcsolja be automatikusan a világítótestet. Akadályokon (pl. falon vagy ablaküvegen) keresztül a hőszugárzás nem érzékelhető, ezért a lámpa sem kapcsolódik be. Az érzékelővel 360°-os érzékelési szög és

90°-os nyitási szög érhető el. Az érzékelő alatti terület felülete biztosítja az alákúszás-védelmet.

Fontos: A mozgás érzékelése akkor a legbiztosabb, ha a berendezést a mozgáshoz képest oldalirányban helyezi el, és a szenzor látóterét nem korlátozzák akadályok (pl. fák, falak stb.). A hatótávolság korlátozott, ha közvetlenül a lámpa felé halad.

! Biztonsági előírások

- A berendezésen végzett minden munka előtt gondoskodjon a feszültségmentesítésről!
- Szereléskor a csatlakoztatni kívánt vezetéknek feszültségmentesnek kell lennie. Ezért a szerelés megkezdése előtt kapcsolja le az áramot, és feszültség-ellenőrző segítségével ellenőrizze a feszültségmentességet!

- A mozgásérzékelős lámpa felszerelésekor hálózati feszültséggel dolgozik. Ezeket a munkákat ezért szakszerűen, a szokásos szerelési és csatlakoztatási előírásoknak megfelelően kell végrehajtani.
(D) - VDE 0100, (A) - ÖVE/ÖNORM E8001-1, (GH) - SEV 1000

Bekötés

Az érzékelőt más fényforrásoktól legalább 50 cm-re kell felszerelni, mert azok hőszugárzása téves jelzést okozhat. A megadott 8 m-es hatótávolság eléréséhez a szerelési magasság kb. 1,8 – 2,5 m kell legyen.

A hálózati vezeték csatlakoztatása (ld. az ábrán)

A hálózati kábel háromeres vezeték:

L = fázis (többnyire fekete vagy barna)

N = nulla (többnyire kék)

PE = védőföldelés (zöld/sárga) ⊕

Kétség esetén a kábeleket feszültség-ellenőrző segítségével azonosítani kell; az azonosítás befejezése után áramtalanítson ismét. A fázist (**L**) és a nulla vezetékét (**N**) kösse be a sorozatkapocsba.

Megjegyzés: A hálózati tápvezetékbe a ki- és bekapcsoláshoz természetesen egy hálózati kapcsoló is elhelyezhető. A folyamatos világítás funkcióknak ez előfeltétele (ld. a Folyamatos világítási funkció fejezet) 15.

Figyelem: a lámpát csak teljes összeszerelés után szabad a hálózathoz csatlakoztatni!

Funkciók 10, 11, 12

Miután a falitartót felszerelte és bekötötte a hálózati csatlakozást, a mozgásérzékelős lámpa üzembe helyezhető. A levehető érzékelő egységen található az idő-, alkonykapcsoló- és programbeállító kapcsolók. A rögzítőorr 9 egy

lapos csavarhúzóval oldva az érzékelő egység a kényelmes beállítás érdekében kivehető. Eközben a lámpa automatikusan folyamatos világításra kapcsol.

Kikapcsolás-késleltetés (Időtartam-beállítás) 10 (Gyári beállítás: 5 másodperc)

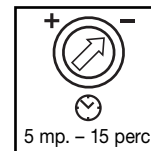

A világítási idő fokozatmentesen állítható 5 mp-től 15 percre.

A szabályzót a - -ra állítva = a legrövidebb idő (5 másodperc)
A szabályzót a + -ra állítva = a leghosszabb idő (15 perc)

Az érzékelési tartomány beállításakor ajánlott a legrövidebb időt - beállítani.

Alkonykapcsoló-beállítás (az érzékenység beállítása) 11 (gyári beállítás: Nappali üzem 2000 Lux)



Az érzékelő érzékelési küszöbe fokozatmentesen állítható 2 – 2000 Lux között.

A szabályzót a ☀ -ra állítva = nappali üzem kb. 2000 Lux.
A szabályzót a ☾ -ra állítva = alkony-üzemmód kb. 2 Lux.

Az érzékelési tartomány beállításánál nappali fénynél a szabályzó gombot állítsa a ☀ -ra (nappali üzemmód).

Programbeállítás 12 (gyári beállítás: 4. program)

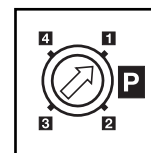

- 1 + 2 Alkony-üzemmód
- 3 Alkony-üzemmód az éjszaka közepéig, majd érzékelős üzemmód
- 4 Érzékelős üzemmód



A mozgásérzékelős lámpa nem rendelkezik beépített órával, az éjszaka közepét csak a sötét fázisok hossza alapján határozza meg. Ezért a kifogástalan működéshez fontos, hogy a mozgásérzékelős lámpa ez alatt folyamatosan feszültség alatt legyen. Az első éjszaka alatt (bemérési fázis) az alapfényerő folyamatosan aktív. Az értékeket a lámpa feszültségkiesés esetén is tárolja.

Azt ajánljuk, hogy a program 3 közben ne kapcsolja le a feszültséget. Az értékeket a lámpa több éjszaka alatt határozza meg, ezért esetleges hiba esetén több éjszakán át figyelje meg, hogy a mozgásérzékelős lámpa kikapcsolási ideje az éjfélt felé változik-e?

Az érzékelési tartomány beállítása 14

Az érzékelési terület kívánás szerint korlátozva beállítható. A mellékelt takaróbetétek arra szolgálnak, hogy tetszés szerinti számú lencse-szegmenst letakarhasson. Ezáltal pl. az autók, gyalogosok által kiváltott téves riasztások kizárhatók, vagy veszélyes területek célzottan megfigyelhetők. A taka-

róbetétek a bemélyített rovátkák mentén függőleges irányban szétválaszthatók. Ezután egyszerűen a lencsére kell nyomni őket.

Folyamatos világítási funkció 15

Ha a hálózati vezetékbe kapcsolót iktat, az egyszerű be- és kikapcsoláson kívül a következő funkciók válnak lehetségesek:

Érzékelő üzemmód

1) Világítást bekapcsolni (ha a lámpa KI van kapcsolva):

A kapcsolót 1 x KI és BE kapcsolni.

A lámpa a kívánt időre bekapcsolva marad.

2) Világítást kikapcsolni (ha a lámpa BE van kapcsolva):

A kapcsolót 1 x KI és BE kapcsolni.

A lámpa kikapcsol, ill. érzékelős üzemre kapcsol.

Folyamatos világítás

1) Allandó világítás bekapcsolása:

A kapcsolót 2 x KI és BE kapcsolni. A lámpa 4 órára folyamatos üzembe kapcsol (a piros LED a lencse mögött világít). Ezután automatikusan ismét érzékelős üzemre kapcsol (a piros LED elalszik)

2) Allandó világítás kikapcsolása:

A kapcsolót 1 x KI és BE kapcsolni. A lámpa kikapcsol, ill. érzékelős üzemre kapcsol.

Fontos:

A kapcsoló többször egymás utáni működtetését gyorsan kell végezni (0,5 – 1 mp. közötti tartományban).

Műszaki adatok

Teljesítmény:	1 x izzólámpa max. 60 W vagy energiatakarékos fényforrás
Kiegészítő kapcsolási teljesítmény:	max. 300 W ohmos terhelés (max. 5 további L 330/331 S lámpa)
Feszültség:	230 – 240 V, 50 Hz
Érzékelési szög:	360°, 90° nyitási szöggel és alakúszás-védelemmel
Az érzékelő hatótávolsága:	max. 8 m, körben
Időtartam-beállítás:	5 mp. – 15 perc.
Alkonykapcsoló-beállítás:	2 – 2000 Lux
Programbeállítás:	1 + 2 Alkony-üzemmód 3 Alkony-üzemmód az éjszaka közepéig, majd érzékelős üzemmód 4 Érzékelős üzemmód
Folyamatos világítás:	kapcsolható (4 óra) Előfeltétele: a hálózati vezetékbe kötött kapcsoló
A védelem fajtája:	IP 44 (fröccsenő víztől védett)
Hőmérséklet-tartomány:	- 20° C-tól +50° C-ig



Üzemeltetés / ápolás

A mozgásérzékelős lámpa a világítás automatikus kapcsolására alkalmas. A mozgásérzékelős lámpa működését az időjárási körülmények befolyásolhatják. Erős szélleökések, hóesés, eső, jégeső esetén téves kapcsolás történhet, mivel

a hirtelen hőmérséklet-ingadozásokat a készülék a hőforrásoktól nem tudja megkülönböztetni. Az érzékelő lencséje szennyeződés esetén nedves ruhával (tisztítószer nélkül) tisztítható meg.

CE Megfelelési tanúsítvány

Ez a termék megfelel a 2006/95 EG és az EMV 2004/108 EG irányelveknek.

Működési zavarok

Üzemzavar	Ok	Elhárítás
A mozgásérzékelős lámpa nem kap feszültséget	<ul style="list-style-type: none"> a biztosíték meghibásodott, nincs bekapcsolva, a vezeték megszakadt rövidzárlat 	<ul style="list-style-type: none"> új biztosíték, hálózati kapcsolót bekapcsolni; vezetékét feszültségvizsgálóval ellenőrizni csatlakozókat ellenőrizni
A mozgásérzékelős lámpa nem kapcsol be	<ul style="list-style-type: none"> nappali üzemnél, az akonykapcsoló éjszakai állásban van az izzólámpa kiégett a hálózati kapcsoló KI van kapcsolva a biztosíték meghibásodott az érzékelési tartomány nincs célzottan beállítva a belső elektronikus biztosíték aktiválódott (a piros LED gyorsan villog) a hálózati csatlakozás nem megfelelően csatlakozik 	<ul style="list-style-type: none"> újra beállítani (szabályzó 11) izzólámpát kicserélni bekapcsolni új biztosíték, esetleg a csatlakozót ellenőrizni újra beállítani a mozgásérzékelős lámpát kapcsolja ki, majd kb. 5 mp. múlva ismét be a csatlakozót szilárdan összenyomni
A mozgásérzékelős lámpa nem kapcsol ki	<ul style="list-style-type: none"> folyamatos mozgás az érzékelési tartományban az érzékelő egység nem pattant a helyére 	<ul style="list-style-type: none"> ellenőrizze az érzékelési tartományt, és szükség esetén állítsa be újra az érzékelő egységet enyhe nyomással pattintsa a helyére
A mozgásérzékelős lámpa szükségtelenül bekapcsol	<ul style="list-style-type: none"> a szél fákat és bokrokat mozgat az érzékelési tartományban az utcán haladó autókat érzékeli hirtelen hőmérsékletváltozás az időjárás miatt (szél, eső, hó) vagy a ventilátorokból, nyitott ablakokon át kiáramló levegő miatt. 	<ul style="list-style-type: none"> módosítsa az érzékelési területet módosítsa az érzékelési területet a tartományt módosítani, más felszerelési helyet választani
Megváltozott a mozgásérzékelős lámpa hatótávolsága	<ul style="list-style-type: none"> más környezeti hőmérséklet 	<ul style="list-style-type: none"> az érzékelési tartományt takaróbetétekkel pontosan beállítani
A piros LED gyorsan villog	<ul style="list-style-type: none"> a belső biztosíték aktiválódott 	<ul style="list-style-type: none"> a mozgásérzékelős lámpát kapcsolja ki, majd kb. 5 mp. múlva ismét be

Működési garancia

Ezt a Steinel terméket a legnagyobb gondossággal készítjük, működését és biztonságát az érvényes előírásoknak megfelelően ellenőriztük majd szűrőpróba ellenőrzésnek vetettük alá. Steinel garanciát vállal a kifogástalan minőségre és működésre. A garancia ideje 36 hónap, ami a vásárlás napján kezdődik. Minden olyan hibát kijavítunk, ami anyag- vagy gyártási hibára vezethető vissza. A garancia teljesítésének módja lehet a hibás rész javítása vagy cseréje. Nem vállalunk garanciát kopásnak kitett alkatrészekre és olyan károsodásokra, amit szakszerűtlen kezelés vagy karbantartás okozott. Más tárgyakra következményként áterjedő károk a garanciából ki vannak zárva.

A garanciát csak akkor vállaljuk, ha a készüléket szétszerelésen állapottban, a hiba rövid leírásával, pénztárbizonylattal vagy számlával (vétel időpontjával, kereskedő pecsétjével) együtt, szakszerűen becsomagolva az illetékes szervizállomásra küldték.

Javítás:

A garanciaidő eltelte után vagy nem garanciás esetekben gyári szervizünk elvégzi a javításokat. Kérjük, hogy a terméket szakszerűen becsomagolva küldje a legközelebbi szervizbe.

36 hónap
MŰKÖDÉSI
GARANCIA

CZ Montážní návod

Vážený zákazníku,

děkujeme za důvěru, kterou jste nám projevili zakoupením tohoto nového sensorového svítidla značky STEINEL. Rozhodl jste se pro vysoce kvalitní produkt, který byl vyroben, testován a zabalen s největší možnou pečlivostí.

Před instalací se, prosím, seznamte s tímto montážním návodem. Pouze odborně provedená instalace a zprovoznění totiž zaručí dlouhý, spolehlivý a bezporuchový provoz. Přejeme vám, abyste byl s novým sensorovým svítidlem STEINEL naprosto spokojen.

Popis přístroje

- 1 Sklo svítidla
- 2 Pojistný šroub skla
- 3 Kryt svítidla
- 4 Rám
- 5 Utěšňovací zátka
- 6 Síťové přívodní vedení pod omítku
- 7 Síťové přívodní vedení na omítku
- 8 Sensorová jednotka (snímatelná k pohodlnému nastavení funkcí)
- 9 Zaskakovací výstupek k sejmutí sensorové jednotky

- 10 Časové nastavení
- 11 Soumrakové nastavení
- 12 Programové nastavení
- 13 Princip činnosti
- 14 Nastavení oblasti záchytu
- 15 Funkce trvalého osvětlení

Princip činnosti 13

Integrovaný vysoce výkonný infračervený senzor je vybaven jedním dvojitým senzorem 360°, který zaznamenává neviditelné tepelné záření vydávané pohybujícími se těly (osob, zvířat atp.).

Takto zaznamenané tepelné záření se pak elektronicky převádí na signál, který automaticky zapíná lampu. Tepelné záření neprochází překážkami, jakými jsou například zdi nebo skleněné tabule, a v těchto případech tedy k zapnutí nedochází. Může být dosaženo úhlu záchytu 360° s otvo-

rovým úhlem 90°. Kontrolu prostoru pod senzorem zajišťuje ochrana proti podlezení.

Důležité: Nejbezpečnějšího zachycení pohybu dosáhnete tehdy, je-li sensorové svítidlo namontováno napříč ke směru chůze a senzoru přitom nebrání ve výhledu žádná překážka (jako např. stromy, zdi atp.).
Dosah je omezen, kráčte-li přímo ke svítidlu.

Bezpečnostní pokyny

- Před zahájením jakýchkoli prací na přístroji přerušit přívod napětí!
- Připojované elektrické vedení nesmí být během montáže pod napětím. Proto je nejprve třeba vypnout proud a poté pomocí zkoušečky napětí zkontrolovat, zda je vedení bez napětí.

- Při instalaci sensorového svítidla se jedná o práci na síťovém napětí. Musí proto být provedena odborně podle obvyklých předpisů pro instalaci elektrických zařízení a podmínek jejich připojení dle ČSN. (D) - VDE 0100, (A) - ÖVE/ÖNORM E8001-1, (CH) - SEV 1000)

Instalace

Místo montáže by mělo být vzdáleno nejméně 50 cm od jiného svítidla, poněvadž tepelné záření může mít za následek spuštění systému. Aby bylo možno dosáhnout uvedeného dosahu 8 m, měla by montážní výška činit asi 1,8 – 2,5 m.

Připojení k elektrické síti (viz obrázek)

K připojení k elektrické síti použijte třípólový kabel.

L = fázový vodič (většinou černý nebo hnědý)

N = nulový vodič (většinou modrý)

PE = ochranný vodič (zelenožlutý) ⊥

V případě pochybností je nutno identifikovat jednotlivé vodiče kabelu pomocí zkoušečky napětí. Fázový (**L**), nulový vodič (**N**) se připojí ke svítidlové svorkovnici.

Upozornění: V přívodním síťovém vedení může být samozřejmě zařazen běžný síťový vypínač. Což je předpokladem funkce trvalého osvětlení (viz kapitolu Funkce trvalého osvětlení) 15.

Pozor: Svítidlo může být k síti připojeno až po úplném sestavení.

Funkce 10, 11, 12

Po montáži nástěnného držáku a připojení k síti může být sensorové svítidlo uvedeno do provozu. Na snímatelné sensorové jednotce se nachází regulátor k časovému, soumrakovému a programovému nastavení. Po stisknutí zaskakovacího výstupku 9 je možné plochým šroubovákem senzo-

rovou jednotku vyjmout a pohodlně ji nastavit. Přitom se svítidlo automaticky sepne na trvalé osvětlení.

Zpoždění vypnutí (časové nastavení) 10
(nastavení z výroby: 5 s)

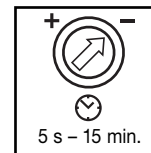

Doba, po kterou má lampa svítit, je plynule nastavitelná v rozmezí 5 s až 15 min.

Otočný regulátor nastavený na – = nejkratší čas (5 s)
Otočný regulátor nastavený na + = nejdelší čas (15 min.)

Při nastavování oblasti záchytu se doporučuje zvolit nejkratší dobu –.

Soumrakové nastavení (prahová reakční hodnota) 11
(nastavení z výroby: provoz za denního světla 2000 lx)

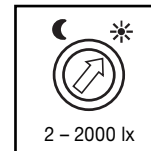

Plynule nastavitelná prahová reakční hodnota senzoru 2 – 2000 lx.

Otočný regulátor nastavený na ☾ = provoz za denního světla tedy asi 2000 lx.
Otočný regulátor nastavený na ☽ = soumrakový provoz tedy asi 2 lx.

K nastavení oblasti záchytu za denního světla je třeba otočný regulátor nastavit na ☽ (provoz za denního světla).

Programové nastavení 12
(nastavení z výroby: program 4)

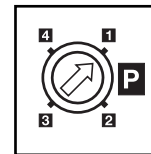

- 1 + 2 Soumrakový provoz
- 3 Soumrakový provoz do poloviny noci, poté sensorový provoz
- 4 Sensorový provoz



Nejsou-li v sensorovém svítidle integrovány žádné hodiny, pak bude polovina noci stanovena jen podle délky trvání tmy. K zachování dobré funkce je důležité, aby bylo sensorové svítidlo během této doby trvale napájeno napětím. Během první noci (fáze měření) je základní jas aktivní. Hodnoty jsou k ochraně před výpadkem sítě uloženy.

Doporučujeme, aby nebylo napětí v programu 3 přerušováno. Hodnoty budou zjišťovány po několika nocích, proto by mělo být sensorové svítidlo v případě poruchy několik nocí sledováno, zda se jeho doba vypnutí mění směrem k půlnoci.

Nastavení oblasti záchytu 14

Oblast záchytu může být podle potřeby omezena. Přiložené krycí clony slouží k zakrytí libovolného počtu segmentů čoček. Tím se zajistí vyloučení chybných zapnutí, např. v důsledku průjezdu automobilů, pohybu kolemjdoucích

atd., případně cílené sledování nebezpečných míst. Krycí clony mohou být uvolněny podél drážkovaných roztečí ve svislicích. Poté se jednoduše nasunou na čočku.

Funkce trvalého osvětlení 15

Je-li v přívodním síťovém vedení zařazen síťový vypínač, jsou vedle jednoduchého zapínání a vypínání možné i následující funkce:

Senzorový provoz

1) Zapnutí světla (je-li svítidlo vypnuté):

Vypínač 1 x VYPNOUT a ZAPNOUT.

Svítidlo zůstane po nastavenou dobu zapnuto.

2) Vypnutí světla (je-li svítidlo zapnuté):

Vypínač 1 x VYPNOUT a ZAPNOUT.

Lampa zhasne popř. přejde do sensorového provozu.

Provoz trvalého osvětlení

1) Zapnutí trvalého osvětlení:

Vypínač 2 x VYPNOUT a ZAPNOUT. Svítidlo se na 4 hodiny přepne na trvalý provoz (červená světelná dioda za čočkou svítí). Poté opět automaticky přejde do sensorového provozu (červená světelná dioda zhasne).

2) Vypnutí trvalého osvětlení:

Vypínač 1 x VYPNOUT a ZAPNOUT. Lampa zhasne popř. přejde do sensorového provozu.

Důležité:

Několikeré stisknutí vypínače by mělo následovat rychle za sebou (v rozmezí 0,5 – 1 s).

Technická data

Výkon:	1 x žárovka max. 60 W nebo úsporná žárovka
Přídavný spínaný výkon:	max. 300 W ohmické zatížení (max. 5 dalších svítidel L 330/331 S)
Napětí:	230 – 240 V, 50 Hz
Úhel záchytu:	360° s otvorovým úhlem 90° a ochrana proti podlezení
Dosah senzoru:	max. 8 m kolem dokola
Časové nastavení:	5 s – 15 min.
Soumrakové nastavení:	2 – 2000 lx
Programové nastavení:	1 + 2 Soumrakový provoz 3 Soumrakový provoz do poloviny noci, poté sensorový provoz 4 Sensorový provoz
Trvalé osvětlení:	spínatelné (4 hod.), předpoklad: vypínač zapojený v síťovém přívodním vedení
Třída krytí:	IP 44 (ochrana proti stříkající vodě)
Teplotní rozmezí:	- 20° C až + 50° C

Tip!



min.
5 min.

Provoz/ošetřování

Senzorové svítidlo je vhodné k použití tam, kde je potřebné automatické zapínání světla. Funkci sensorového svítidla mohou ovlivnit povětrnostní vlivy; při silných poryvech větru, sněžení, dešti nebo krupobití může dojít k chybnému zapnutí, poněvadž náhlé výkyvy teploty nemohou být odlišeny od

skutečných zdrojů tepla. Snímací čočka je v případě znečištění možno očistit vlhkým hadříkem (bez použití čisticích prostředků).

CE Prohlášení o shodě

Produkt splňuje požadavky směrnice pro nízké napětí 2006/95 ES a směrnice EMV (elektromagnetické snášenlivosti) 2004/108 ES.

Provozní poruchy

Porucha	Příčina	Náprava
Senzorové svítidlo bez napětí	<ul style="list-style-type: none"> ■ Vadná pojistka, lampa není zapnuta, přerušené vedení ■ Zkrat 	<ul style="list-style-type: none"> ■ Nová pojistka, zapnout síťový vypínač; zkontrolovat vedení pomocí zkoušečky napětí ■ Zkontrolovat připojení
Senzorové svítidlo nezapíná	<ul style="list-style-type: none"> ■ Při denním provozu, soumrakové nastavení je nastaveno na noční provoz ■ Vadná žárovka ■ Síťový vypínač v poloze VYPNUTO ■ Vadná pojistka ■ Oblast záchytu není přesně nastavena ■ Došlo k aktivaci vnitřní elektrické pojistky (červená LED rychle bliká) ■ Síťová přípojovací svorka není správně nasunuta 	<ul style="list-style-type: none"> ■ Znovu nastavit (regulátor 11) ■ Vyměnit žárovku ■ Zapnout ■ Nová pojistka, popř. zkontrolovat připojení ■ Znovu seřídít ■ Vypnout sensorové svítidlo a asi po 5 sekundách jej opět zapnout ■ Svorku pořádně zatlačit
Senzorové svítidlo nevypíná	<ul style="list-style-type: none"> ■ Trvalý pohyb v oblasti záchytu ■ Sensorová jednotka nezaskočila 	<ul style="list-style-type: none"> ■ Zkontrolovat oblast a případně znovu seřídít ■ Sensorovou jednotku lehce zatlačit, až zaskočí
Senzorové svítidlo zapíná v nevhodnou dobu	<ul style="list-style-type: none"> ■ Vítr pohybuje stromy a keři v oblasti záchytu ■ Zaznamenávání pohybu aut na ulici ■ Náhlá změna teploty způsobená povětrnostními vlivy (vítr, déšť, sníh) nebo odvětrávaným vzduchem proudícím od ventilátorů či z otevřených oken 	<ul style="list-style-type: none"> ■ Přestavit oblast záchytu ■ Přestavit oblast záchytu ■ Změnit oblast záchytu, změnit místo montáže
Změna dosahu sensorového svítidla	<ul style="list-style-type: none"> ■ Změny okolní teploty 	<ul style="list-style-type: none"> ■ Provést přesné nastavení oblasti záchytu pomocí krycích segmentů
Červená LED rychle bliká	<ul style="list-style-type: none"> ■ Aktivována interní pojistka 	<ul style="list-style-type: none"> ■ Vypnout sensorové svítidlo a po 5 sekundách jej opět zapnout

Záruka

Tento výrobek firmy Steinel je vyráběn s maximální pozorností věnovanou jeho funkčnosti a bezpečnosti, které byly vyzkoušeny podle platných předpisů, přičemž se výrobek rovněž podrobil namátkové výstupní kontrole. Firma Steinel přebírá záruku za bezvadné provedení a funkčnost. Záruka se poskytuje v délce 36 měsíců a začíná dnem prodeje výrobku spotřebiteli. Odstraněny budou nedostatky zapříčiněné vadným materiálem nebo výrobními vadami, přičemž záruka spočívá v opravě nebo výměně vadných částí podle našeho rozhodnutí. Záruka se nevztahuje na škody na dílech podléhajících opotřebení rovněž i na škody a vady zapříčiněné nesprávným zacházením nebo údržbou. Uplatňování dalších nároků následných škod na cizích věcech je vyloučeno.

Záruka bude uznána jen tehdy, bude-li nedemontovaný přístroj dobře zabalen, přiložen krátký popis závady, pokladniční stvrženka nebo faktura (datum prodeje a razítko prodejny), poslán na adresu příslušného servisu .

Servisní opravy:

Naše servisní opravy provádějí rovněž opravy po uplynutí záruční doby nebo opravy závad, na které se záruka nevztahuje. Dobře zabalený výrobek zašlete, prosím, i v tomto případě nejbližšímu servisnímu středisku.



SK Návod na montáž

Váženy zákazník,

d'akujeme Vám za dôveru, ktorú ste nám prejavili zakúpením Vašej novej sensorovej lampy STEINEL. Rozhodli ste sa pre vysokohodnotný kvalitný produkt, ktorý bol vyrobený, testovaný a balený s najvyššou starostlivosťou.

Prosím oboznámte sa pred inštaláciou s týmto montážnym návodom. Pretože len správna inštalácia a uvedenie do prevádzky zaručuje dlhodobú, spoľahlivú a bezporuchovú prevádzku. Želáme Vám veľa potešenia s Vašou novou sensorovou lampou STEINEL.

Popis prístroja

- ① sklené tienidlo
- ② poistná skruttka skleneného tienidla
- ③ teleso svietidla
- ④ podstavec
- ⑤ tesniaca zátka
- ⑥ pripojenie podomietkového prívodného vedenia na sieť
- ⑦ pripojenie povrchového prívodného vedenia na sieť
- ⑧ sensorová jednotka (odoberateľná pre pohodlné nastavenie funkcií)
- ⑨ zaslepovacia zátka pre sensorovú jednotku
- ⑩ západková špička pre odobratie sensorovej jednotky
- ⑪ nastavenie času
- ⑫ nastavenie stmievania
- ⑬ nastavenie programu
- ⑭ princíp
- ⑮ nastavenie oblasti snímania
- ⑯ funkcia trvalého svetla

Princíp 13

Integrovaný vysokovýkonný infračervený senzor pozostáva z 360° dvojitého senzora, ktorý sníma neviditeľné tepelné žiarenie pohybujúcich sa telies (ľudí, zvierat atď.).

Takto snímané tepelné žiarenie sa elektronicky spracuje a automaticky zapína svietidlo. Cez prekážky, ako napr. múry alebo sklenené tabule, sa tepelné žiarenie nezaznamená, tým pádom sa neuskutoční zapnutie. Dosahuje sa uhol

snímania 360° s uhlom otvorenia 90°. Snímanie poľa pod senzorom zabezpečuje ochranu proti podlezaniu.

Dôležité: Najbezpečnejšie snímanie pohybu dosiahnete, ak namontujete sensorovú lampu bočne na smer pohybu a ak žiadne prekážky (ako napr. stromy, múry atď.) nezaťažujú senzoru vo výhľade.

Dosah je obmedzený, ak sa pohybujete priamo smerom k lampe.

! Bezpečnostné pokyny

- Pred všetkými prácami na prístroji prerušte prívod napätia!
- Pri montáži musí byť elektrické vedenie určené na pripojenie zariadenia napätia. Preto je potrebné najskôr vypnúť elektrický prúd a skontrolovať beznapätosť pomocou skúšačky napätia.

- V prípade inštalácie sensorovej lampy ide o prácu na sieťovom napätí. Preto ju treba vykonať odborným spôsobom podľa inštalčných predpisov platných v danej krajine a podmienok pripojenia.
(D) - VDE 0100, (A) - ÖVE/ÖNORM E8001-1, (CH) - SEV 1000

Inštalácia

Miesto montáže by malo byť od iného svietidla vzdialené minimálne 50 cm, keďže tepelné žiarenie môže viesť k spusteniu systému. Na docielenie uvedeného dosahu 8 m by mala byť montážna výška cca 1,8 – 2,5 m.

Pripojenie sieťového prívodu (pozri obr.)

Prívod siete je tvorený trojžilovým káblom:

L = fáza (zvyčajne čierna alebo hnedá)

N = nulový vodič (zvyčajne modrý)

PE = ochranný vodič (zeleno/žltý) ⊕

V prípade pochybností musíte káble identifikovať prístrojom na meranie napätia; po preskúšaní káblov znovu vypnite elektrické napätie. Fáza (**L**), nulový vodič (**N**) sa pripoja na svorku svietidla.

Upozornenie: K sieťovému prívodu možno samozrejme namontovať sieťový spínač na zapínanie a vypínanie. Pre funkciu nepretržitého svietenia je toto nevyhnutným predpokladom (pozri kapitolu Funkcia nepretržitého svietenia) ⑤.

Pozor: Svietidlo sa smie pripojiť na sieť až po kompletnej montáži.

Funkcie 10, 11, 12

Po montáži nástenného držiaka a vykonaní pripojenia do siete možno sensorovú lampu uviesť do prevádzky. Na odnímateľnej sensorovej jednotke sa nachádzajú nastavovacie regulátory na nastavenie času, stmievania a programu.

Po otočení západkovej špičky ⑨ plochým skruttkovačom možno sensorovú jednotku na pohodlné nastavenie vybrať. Pritom sa svietidlo automaticky prepne na nepretržité svietenie.

Oneskorenie vypnutia (nastavenie času) 10
(nastavenie od výrobcu: 5 sek.)

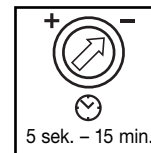

Plynulo nastaviteľná doba svietenia od 5 sek. do 15 min.

Regulátor nastavený na - = najkratší čas (5 sek.)
Regulátor nastavený na + = najdlhší čas (15 min.)

Pri nastavení oblasti snímania sa odporúča zvoliť najkratší čas -.

Nastavenie stmievania (prah citlivosti) 11
(nastavenie od výrobcu: prevádzka pri dennom svetle 2000 lux)



Plynulo nastaviteľný prah citlivosti senzora od 2 – 2000 lux.

Regulátor nastavený na ☾ = prevádzka pri dennom svetle cca 2000 lux.
Regulátor nastavený na ☀ = prevádzka pri súmraku cca 2 lux.

Na nastavenie oblasti snímania pri dennom svetle treba regulátor nastaviť na ☀ (prevádzka pri dennom svetle).

Nastavenie programu 12
(nastavenie od výrobcu: program 4)

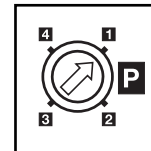

1 + 2 Prevádzka stmievania

3 Prevádzka stmievania až do polnoci, potom sensorová prevádzka

4 Sensorová prevádzka



V sensorovej lampe nie sú integrované žiadne hodiny, stred noci sa určí iba z trvania tmavých fáz. Preto je pre bezpečnú funkčnosť dôležité, aby bola sensorová lampa počas tejto doby trvalo zásobovaná napätím. Počas prvej noci (fáza zamerania) je základný jas po celú dobu aktívny. Hodnoty sa zapamätávajú so zabezpečením proti výpadku siete.

Odporúčame napätie počas programu 3 neprerušovať. Hodnoty sa zisťujú počas viacerých nocí, preto by sa v prípade poruchy malo počas viacerých nocí sledovať, či sa čas vypnutia sensorovej lampy mení smerom k polnoci.

Nastavenie oblasti snímania 14

Podľa potreby možno oblasť snímania obmedziť. Pri-
ložené kryty slúžia na zakrytie ľubovoľného počtu
šošovkových segmentov. Tým sa vylúči chybné zapnu-
tie, spôsobené napr. automobilmi, chodcami atď.,

alebo sa cielene sledujú rizikové miesta. Kryty možno
rezať pozdĺž drážkovaných dielikov vo zvislom smere.
Následne sa jednoducho nasunú na šošovku.

Funkcia nepretržitého svietenia 15

Ak sa na sieťový prívod namontuje sieťový spínač, sú okrem
jednoduchého zapnutia a vypnutia možné nasledovné funkcie:

Senzorová prevádzka

1) Zapnutie svetla (keď je svietidlo VYPNUTÉ):

Spínač 1 x VYPNÚŤ a ZAPNÚŤ.

Svietidlo ostane zapnuté počas nastavenej doby.

2) Vypnutie svetla (keď je svietidlo ZAPNUTÉ):

Spínač 1 x VYPNÚŤ a ZAPNÚŤ.

Svietidlo sa vypne, resp. prejde do senzorovej prevádzky.

Prevádzka nepretržitého svietenia

1) Zapnutie nepretržitého svietenia:

Spínač 2 x VYPNÚŤ a ZAPNÚŤ. Svetidlo sa na 4 hodiny
nastaví na nepretržité svietenie (červená LED svieti za
šošovkou). Následne sa automaticky znovu prepne do
senzorovej prevádzky (červená LED vypnutá).

2) Vypnutie nepretržitého svietenia:

Spínač 1 x VYPNÚŤ a ZAPNÚŤ. Svetidlo sa vypne,
resp. prejde do senzorovej prevádzky.

Dôležité:

Viacnásobné stlačenie spínača by malo byť vykonané rýchlo
za sebou (v rozsahu 0,5 – 1 sek.).

Technické údaje

Výkon:	1 x žiarovka max. 60 W alebo energeticky úsporné svetelné zdroje
Prídavný spínací výkon:	max. 300 W ohmické zaťaženie (max. 5 ďalších svietidiel L 330/331 S)
Napätie:	230 – 240 V, 50 Hz
Uhol snímania:	360° s 90° uhlom otvorenia a ochranou proti podležaniu
Dosah senzora:	max. 8 m dookola
Nastavenie času:	5 sek. – 15 min.
Nastavenie stmievania	2 – 2000 lux
Nastavenie programu:	1 + 2 Prevádzka stmievania 3 Prevádzka stmievania až do polnoci, potom senzorová prevádzka 4 Senzorová prevádzka
Nepretržité svietenie:	zapínateľné (4 hod.). Predpoklad: spínač pripojený na sieťový prívod
Druh ochrany:	IP 44 (chránené proti striekajúcej vode)
Teplotný rozsah:	-20° C až +50° C

Tip!



min.
5 min.

Prevádzka / starostlivosť

Senzorová lampka je vhodná na automatické zapínanie svet-
la. Poveternostné vplyvy môžu ovplyvňovať funkčnosť sen-
zorovej lampy, pri silných nárazoch vetra, snežení, daždi,
krupobití môže dôjsť k chybnému spusteniu, keďže náhle

výkyvy teploty nie je možné rozoznať od tepelných zdrojov.
Snímacia šošovka sa môže v prípade znečistenia vyčistiť
pomocou vlhkej handry (bez čistiaceho prostriedku).

CE Vyhlásenie o zhode

Výrobok spĺňa Smernicu o nízkom napätí 2006/95 ES
a Smernicu o elektromagnetickej kompatibilite
EMC 2004/108 ES.

Prevádzkové poruchy

Porucha	Prčina	Riešenie
Senzorová lampka bez napätia	<ul style="list-style-type: none">defektná poistka, lampka nie je zapnutá, prerušené vedenieskrat	<ul style="list-style-type: none">nová poistka, zapnúť sieťový spínač; skontrolovať vedenie pomocou prístroja na meranie napätiaskontrolovať pripojenia
Senzorová lampka sa nezapína	<ul style="list-style-type: none">počas dennej prevádzky, nastavenie stmievania na nočnej prevádzkežiarovka pokazenásieťový vypínač VYPNUTÝpoistka defektnáoblasť snímania nie je cielene nastavenáinterná elektrická poistka aktivovaná (červená LED rýchlo bliká)svorka sieťového napájania nesprávne nasunutá	<ul style="list-style-type: none">nanovo nastaviť (regulátor 11)vymeniť žiarovkuzapnúťnová poistka, príp. skontrolovať pripojenieznovu nastaviťsenzorovú lampku vypnúť a po cca 5 sek. znova zapnúťsvorku pevne zatlačiť
Senzorová lampka sa nevypína	<ul style="list-style-type: none">trvalý pohyb v oblasti snímaniasenzorová jednotka nie je správne nasadená	<ul style="list-style-type: none">skontrolovať oblasť a príp. znovu nastaviťjemne dotlačiť senzorovú jednotku do správnej polohy
Senzorová lampka sa nepožadovane zapína	<ul style="list-style-type: none">vietor hýbe stromami a kríkmi v oblasti snímaniasnímanie automobilov na cestenáhla zmena teploty spôsobená počasím (vietor, dážď, sneh) alebo unikajúcim vzduchom z ventilátorov, otvorených okien	<ul style="list-style-type: none">prestaviť oblasťprestaviť oblasťzmeniť oblasť, preložiť miesto montáže
Zmena dosahu senzorovej lampy	<ul style="list-style-type: none">iné teploty okolia	<ul style="list-style-type: none">presne nastaviť oblasť snímania pomocou krytov
Červená LED rýchlo bliká	<ul style="list-style-type: none">interná poistka aktivovaná	<ul style="list-style-type: none">senzorovú lampku vypnúť a po 5 sek. znova zapnúť

Funkčná záruka

Tento produkt Steinel je vyrobený s maximálnou dôsled-
nosťou, skontrolovaný na funkčnosť a bezpečnosť podľa
platných predpisov a následne podrobený náhodnej
skúšobnej kontrole. Steinel preberá záruku bezchybného
stavu a funkčnosti. Záručná doba trvá 36 mesiacov a začína
sa dňom predaja zákazníkovi. Odstraňujeme chyby
vyplyvajúce z materiálových alebo výrobných chýb, záručné
plnenie sa realizuje prostredníctvom opravy alebo výmeny
poškodených dielov podľa našej voľby. Záručné plnenie
odpadá v prípade škôd na dieloch podliehajúcich opotrebe-
niu, ako aj škôd a chýb spôsobených nesprávnym zaob-
chádzaním alebo údržbou. Ďalšie následné škody na
cudzích objektoch sú vylúčené zo záruky.

Záruka je platná len vtedy, ak sa nerozobraný prístroj spolu
s krátkym popisom chyby, účtenkou alebo faktúrou (dátum
kúpy a pečiatka predajcu), zašle riadne zabalený do
príslušnej servisnej stanice.

Servis pre opravy:

Po ubehnutí záručnej doby alebo pri
poškodeniach bez nároku na záruku
vykonáva opravy náš výrobný servis.
Pošlite prosím dobre zabalený výrobok
na najbližšiu servisnú stanicu.



PL Instrukcja montażu

Szanowny Nabywco!

Dziękujemy za okazane zaufanie i zakup nowej lampy z czujnikiem ruchu marki STEINEL. Wybrałście Państwo wyrób wysokiej jakości, który wyprodukowano, przetestowano i zapakowano z największą starannością.

Opis urządzenia

- ① Klosz szklany
- ② Śruba zabezpieczająca klosz
- ③ Oprawa lampy
- ④ Oprawa
- ⑤ Zasklepka uszczelniająca
- ⑥ Zasilanie sieciowe, przewód podtynkowy
- ⑦ Zasilanie sieciowe, przewód natynkowy
- ⑧ Moduł czujnika (wyjmowany w celu wygodnego ustawienia funkcji)
- ⑧③ Zasklepka uszczelniająca do modułu czujnika

Przed uruchomieniem prosimy zapoznać się z poniższą instrukcją montażu. Tylko prawidłowa instalacja i uruchomienie urządzenia zapewnią długoletnią, niezawodną i bezusterkową eksploatację. Życzymy Państwu wiele radości z użytkowania nowej lampy z czujnikiem ruchu marki STEINEL.

- ⑨ Wypustka do wyjmowania modułu czujnika
- ⑩ Ustawianie czasu załączenia
- ⑪ Ustawianie czułości zmierzchowej
- ⑫ Ustawianie programu
- ⑬ Zasada działania
- ⑭ Ustawianie obszaru wykrywania
- ⑮ Funkcja stałego świecenia

Zasada działania ⑬

Zintegrowany w lampie wysokiej klasy czujnik 360° na podczerwień wyposażony jest w 2 pirodetektory, które odbierają niewidzialne promieniowanie ciepłe, emitowane przez poruszające się ciała (ludzi, zwierząt itp.).

Zarejestrowane w ten sposób promieniowanie ciepłe przetwarzane jest przez układ elektroniczny powodując automatyczne włączenie lampy. Przeszkody, np. mury lub szyby szklane nie pozwalają na wykrycie promieniowania ciepłego, a zatem nie następuje włączenie lampy.

Za pomocą czujnika uzyskuje się kąt wykrywania 360° z kątem rozwarcia 90°. Układ zabezpieczający przed podpełzaniem kontroluje obszar pod czujnikiem.

Ważne: Najskuteczniejsze wykrywanie poruszających się obiektów uzyskuje się przy zamontowaniu lampy z czujnikiem ruchu prostopadle do kierunku ruchu oraz przy braku przeszkód (np. drzew, murów itp.) zasłaniających czujnik. Zasięg czujnika jest ograniczony, gdy obiekt zbliża się do niego na wprost.

⚠ Zasady bezpieczeństwa

- Przed przystąpieniem do jakiegokolwiek pracy przy urządzeniu należy wyłączyć napięcie zasilające!
- Przewód zasilający, który należy podłączyć przy montażu nie może być pod napięciem. Dlatego najpierw należy wyłączyć prąd i sprawdzić brak napięcia przy pomocy próbnika napięcia.

- Podczas instalacji lampy z czujnikiem ruchu wykonywana jest praca przy obecności napięcia sieciowego. Dlatego należy ją wykonać fachowo, zgodnie z obowiązującymi w danym kraju przepisami dotyczącymi instalacji i podłączania do zasilania elektrycznego. (np.: **(D)** - VDE 0100, **(A)** - ÖVE/ÖNORM E8001-1, **(CH)** - SEV 1000)

Instalacja

Miejsce montażu powinno być oddalone o co najmniej 50 cm od następnej lampy, ponieważ promieniowanie ciepłe może spowodować błędne działanie systemu. W celu uzyskania podanego zasięgu czujnika 8 m wysokość montażu powinna wynosić ok. 1,8 – 2,5 m.

Podłączenie przewodu zasilającego (patrz rys.)

Przewód zasilający jest kablem 3-żyłowym:

- L** = przewód fazowy (najczęściej czarny lub brązowy)
- N** = przewód neutralny (najczęściej niebieski)
- PE** = przewód ochronny (zielony/żółty) ⊕

W razie wątpliwości należy zidentyfikować próbnikiem poszczególne żyły przewodu; następnie ponownie wyłączyć napięcie. Przewód fazowy (**L**) i przewód neutralny (**N**) należy podłączyć do łącznika świecznikowego.

Wskazówka: W przewodzie zasilającym można oczywiście zainstalować wyłącznik sieciowy do ręcznego włączania / wyłączania oświetlenia. Jest to warunkiem koniecznym w przypadku funkcji stałego świecenia (patrz rozdział Funkcja stałego świecenia) ⑮.

Uwaga: Lampę należy podłączyć do sieci dopiero po całkowitym zmontowaniu.

Funkcje ⑩, ⑪, ⑫

Po zamontowaniu uchwytu ściennego i podłączeniu do zasilania sieciowego można uruchomić lampę z czujnikiem ruchu. Na zdejmowanym zespole czujnika znajdują się pokrętła do ustawiania czasu, regulacji progu czułości zmierzchowej oraz do ustawiania programu. Po wciśnięciu

noska zapadki ⑨ wkrętakiem szczelinowym można zdjąć moduł czujnika, co pozwala na komfortowe ustawienie funkcji. Lampa przełącza się wtedy automatycznie na stałe świecenie.

Opóźnienie wyłączenia (ustawienie czasu świecenia) ⑩
(ustawienie fabryczne: 5 sek.)

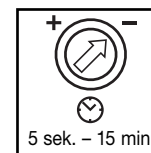

plynnie ustawiany czas świecenia lampy w zakresie od 5 sek. – 15 min.

Pokrętło regulacyjne ustawione na – = minimalny czas (5 sek.)
Pokrętło regulacyjne ustawione na + = maksymalny czas (15 min.)

Podczas ustawiania zasięgu czujnika zalecamy ustawienie najkrótszego czasu świecenia.

Ustawianie czułości zmierzchowej (progu czułości) ⑪
(ustawienie fabryczne: praca przy świetle dziennym 2000 luksów)



Plynnie ustawiany próg czułości czujnika w zakresie 2 – 2000 luksów.

Pokrętło regulacyjne ustawione na ☀ = Praca przy świetle dziennym ok. 2000 luksów.
Pokrętło regulacyjne ustawione na ☾ = Praca o zmierzchu ok. 2 luksy.

W celu ustawienia zasięgu czujnika przy świetle dziennym należy ustawić pokrętło regulacyjne na ☀ (praca przy świetle dziennym).

Ustawienie programu ⑫
(ustawienie fabryczne: program 4)

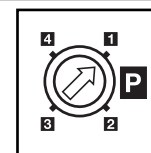

1 + 2 Tryb pracy zmierzchowej

3 Tryb pracy zmierzchowej do środka nocy, następnie tryb pracy z czujnikiem

4 Tryb pracy z czujnikiem



W lampie z czujnikiem ruchu nie ma zainstalowanego zegara. Środek nocy ustalany jest jedynie na podstawie długości fazy nocy. W związku z tym, w celu prawidłowego funkcjonowania, ważne jest, aby lampa z czujnikiem była w tym czasie stale zasilana napięciem. Podczas pierwszej nocy (faza pomiarowa) lampa świeci się przez całą noc z jasnością podstawową. Ustalone wartości zapisywane są w pamięci i nie ulegają skasowaniu podczas przerwy w zasilaniu.

Zalecamy, nie przerywać zasilania napięciem podczas programu 3. Wartości ustalane są w ciągu kilku nocy, w związku z tym w przypadku ewent. wystąpienia błędu należy obserwować przez kilka nocy, czy zmienia się czas wyłączenia lampy z czujnikiem ruchu w kierunku północy.

Ustawianie obszaru wykrywania ⑭

W zależności od potrzeb można ograniczyć zasięg czujnika. Przesłony należące do wyposażenia służą do zasłonięcia dowolnej ilości segmentów soczewki. W ten sposób eliminuje się czynniki mogące zakłócić prawidłowe działanie czujnika, np.: samochody lub przechodniów itp., bądź też

można wybiórczo kontrolować wybrane strefy. Przesłony można rozdzielić wzdłuż przygotowanych w tym celu pionowych rowków. Potem należy je po prostu założyć na soczewkę.

Funkcja stałego świecenia ⑮

Jeśli w przewodzie zasilającym zainstalowany jest wyłącznik sieciowy, to oprócz zwykłego włączania i wyłączania lampy można ustawić następujące funkcje:

Tryb pracy czujnika

1) Włączanie światła (gdy lampa jest wyłączona):

1 x włączyć i włączyć wyłącznik.

Lampa będzie świecić w zaprogramowanym czasie.

2) Wyłączanie światła (gdy lampa jest włączona):

1 x włączyć i włączyć wyłącznik.

Lampa gaśnie lub przechodzi na tryb pracy czujnika.

Funkcja stałego świecenia

1) Włączanie stałego świecenia:

2 x wyłączyć i włączyć wyłącznik. Lampa jest ustawiona na stałe świecenie przez 4 godziny (świeci czerwona dioda za soczewką). Następnie przechodzi automatycznie na tryb pracy czujnika (czerwona dioda gaśnie).

2) Wyłączanie stałego świecenia:

1 x wyłączyć i włączyć wyłącznik.

Lampa gaśnie lub przechodzi na tryb pracy czujnika.

Ważne:

Kilkakrotne naciskanie wyłącznika należy wykonywać w krótkich odstępach czasu (w czasie 0,5 – 1 s).

Dane techniczne

Moc:	1 x żarówka maks. 60 W lub świetlówka energooszczędna
Moc dodatkowego odbiornika energii:	maks. 300 W obciążenia omowego (maks. 5 dodatkowych lamp L 330/331 S)
Napięcie:	230 – 240 V, 50 Hz
Kąt wykrywania:	360 stopni z kątem rozwarcia 90 stopni oraz zabezpieczeniem przed podpełzaniem
Zasięg czujnika:	dookoła w promieniu max 8 m
Ustawianie czasu:	5 s – 15 min.
Ustawianie czułości zmierzchowej:	2 – 2000 luksów
Ustawianie programu:	1 + 2 Tryb pracy zmierzchowej 3 Tryb pracy zmierzchowej do środka nocy, następnie tryb pracy z czujnikiem 4 Tryb pracy z czujnikiem
Stale oświetlenie:	przełączalne (4 godz.) Warunek: wyłącznik zainstalowany w sieciowym przewodzie zasilającym
Stopień ochrony:	IP 44 (bryzgoszczelny)
Zakres temperatur:	- 20° C do + 50° C

Wskazówka!



min.
5 min

Eksploatacja / konserwacja

Lampa z czujnikiem ruchu służy do automatycznego włączania oświetlenia. Na działanie lampy z czujnikiem ruchu mogą wpływać czynniki atmosferyczne. Silne porywy wiatru, śnieg, deszcz lub grad mogą spowodować błędne

zadziałanie czujnika, ponieważ nagłe zmiany temperatury nie dają się odróżnić od źródeł ciepła. Zabrudzoną soczewkę czujnika można oczyścić wilgotną szmatką (bez użycia środków czyszczących).

CE Deklaracja zgodności z normami

Produkt spełnia wymogi dyrektywy w sprawie urządzeń niskiego napięcia 2006/95 EG oraz dyrektywy o zgodności elektromagnetycznej 2004/108 EG.

Usterki

Usterka	Przyczyna	Usuwanie
Lampa z czujnikiem ruchu bez napięcia	<ul style="list-style-type: none">przepalony bezpiecznik, nie włączony wyłącznik sieciowy, przerwany przewódzwarcie	<ul style="list-style-type: none">wymienić bezpiecznik, włączyć wyłącznik sieciowy; sprawdzić przewód próbnikiem napięciasprawdzić podłączenia elektryczne
Lampa z czujnikiem ruchu nie włącza się	<ul style="list-style-type: none">przy dziennym trybie pracy ustawiono próg czułości dla nocnego trybu pracyuszkodzona żarówkawyłączony wyłącznik sieciowyuszkodzony bezpiecznik	<ul style="list-style-type: none">ustawić na nowo (regulator ⑩)wymienić żarówkęwłączyćzłożyć nowy bezpiecznik, ewentualnie sprawdzić podłączenia elektrycznewyregulować na nowo
Lampa z czujnikiem ruchu nie włącza się	<ul style="list-style-type: none">niedokładnie ustawiony obszar wykrywania czujnikazadziałał wewnętrzny bezpiecznik elektryczny (czerwona dioda świecąca szybko miga)nie podłączony prawidłowo zacisk przyłącza sieciowego	<ul style="list-style-type: none">wyłączyć i po 5 s ponownie włączyć lampę z czujnikiem ruchumocno ścisnąć zacisk
Lampa z czujnikiem ruchu nie włącza się	<ul style="list-style-type: none">w obszarze wykrywania czujnika ciągle się coś poruszanie zatrzaśnięty moduł czujnika	<ul style="list-style-type: none">skontrolować obszar wykrywania czujnika i ewentualnie ustawić na nowopoprzez lekkie wciśnięcie zespołu czujnika zatrzasnąć go w oprawie
Lampa z czujnikiem ruchu zapala się w niepożądanym momencie	<ul style="list-style-type: none">wiatr porusza gałęziami i krzewami w obszarze wykrywaniaczujnik rejestruje ruch pojazdów na ulicygwałtowne zmiany temperatury na skutek czynników atmosferycznych (wiatr, deszcz, śnieg) lub nadmuch z wentylatorów, otwartych okien	<ul style="list-style-type: none">zmienić obszar wykrywaniazmienić obszar wykrywania czujnika, zmienić miejsce montażu
Zmiana zasięgu działania lampy z czujnikiem ruchu	<ul style="list-style-type: none">inne temperatury otoczenia	<ul style="list-style-type: none">dokładnie ustawić obszar wykrywania czujnika przy pomocy przesłony
Czerwona dioda LED miga szybko	<ul style="list-style-type: none">zadziałał wewnętrzny bezpiecznik	<ul style="list-style-type: none">wyłączyć i po 5 s ponownie włączyć lampę z czujnikiem ruchu

Gwarancja funkcjonowania

Poniższy produkt firmy Steinel został bardzo starannie wykonany. Prawidłowe działanie i bezpieczeństwo użytkowania potwierdzają przeprowadzane losowo kontrole jakości oraz zgodność z obowiązującymi przepisami. Firma Steinel udziela gwarancji na prawidłową jakość i działanie. Okres gwarancji wynosi 36 miesięcy i rozpoczyna się z dniem sprzedaży użytkownikowi. W okresie gwarancyjnym producent usuwa braki spowodowane wadami materiałowymi lub wykonawczymi. Świadczenie gwarancyjne polega na naprawie lub wymianie wadliwych części według wyboru producenta. Gwarancja nie obejmuje uszkodzenia części podlegających zużyciu eksploatacyjnemu, uszkodzeń i usterek spowodowanych przez nieprawidłową obsługę lub konserwację. Wykluczone są szkody wtórne dotyczące przedmiotów obcych.

Gwarancja udzielana jest tylko w przypadku, jeżeli prawidłowo zapakowane urządzenie (nierozłożone na części) wraz z krótkim opisem usterek, paragonem lub rachunkiem zakupu (opartym datą zakupu i pieczęcią sklepu), zostanie odesłane do odpowiedniego punktu serwisowego.

Serwis naprawczy:

Po upływie okresu gwarancji albo w razie usterek nie objętych gwarancją naprawy wykonuje nasz serwis firmowy. Prosimy o przesłanie dobrze zapakowanego przyrządu do najbliższej placówki serwisowej.

36 miesięcy
GWARANCJI

RO Instrucțiuni de montaj

Stimate client

Vă mulțumim pentru încrederea acordată prin achiziționarea lămpii cu senzori STEINEL. Ați optat pentru un produs de înaltă calitate, fabricat, testat și ambalat cu multă grijă. Înainte de efectuarea lucrărilor de instalare, vă rugăm să

parcurgeți prezentele instrucțiuni de montaj. Aceasta deoarece numai o instalare și o punere în funcțiune corespunzătoare asigură o funcționare de lungă durată, fiabilă și fără probleme. Sperăm să vă bucurați de noua dumneavoastră lampă cu senzori STEINEL.

Descrierea dispozitivului

- ① Abajur lampă
- ② Șurub de asigurare abajur
- ③ Carcasă lampă
- ④ Șasiu
- ⑤ Bușon de etanșare
- ⑥ Cablu de racord la rețea sub tencuială
- ⑦ Cablu de racord la rețea pe tencuială
- ⑧ Unitate senzor (detașabilă pentru reglarea confortabilă a funcționării)
- ⑧.3 Capac fals pentru unitate senzor

- ⑨ Clema de blocare pentru scoaterea unității senzor
- ⑩ Reglaj timp
- ⑪ Reglaj crepuscularitate
- ⑫ Setare program
- ⑬ Principiul de funcționare
- ⑭ Reglarea zonei de detecție
- ⑮ Funcție de aprindere permanentă

Principiul de funcționare ⑬

Senzorul infraroșu integrat de mare performanță, este echipat cu un senzor dublu de 360°, care înregistrează radiația termică invizibilă generată de corpurile aflate în mișcare (oameni, animale etc.).

Această radiație termică astfel înregistrată este transformată electronic, conducând la acționarea automată a lămpii. Radiația termică nu este detectată prin obstacole cum ar fi pereții sau sticla ferestrelor, deci nu se realizează nici acționarea. Se obține un unghi de cuprindere de 360° cu un unghi de deschidere de 90°. Sistemul de verificare dispus

pe latura inferioară a senzorului, înregistrează și perimetrul de sub lampă.

Important: Cea mai sigură înregistrare a mișcărilor este obținută în cazul în care lampă cu senzori este montată perpendicular față de direcția de mers, nefiind întâlnite obstacole (de exemplu copaci, ziduri etc.) care să limiteze raza de acțiune a senzorului. Raza de acțiune este limitată și în cazul în care vă îndreptați direct către lampă.

! Instrucțiuni de siguranță

- Înaintea oricăror lucrări la aparat se întrerupe alimentarea cu energie electrică!
- La montare, cablul electric care urmează să fie conectat nu trebuie să fie sub tensiune. Din acest motiv, în primul rând se decuplează alimentarea cu energie electrică și se utilizează un testor de tensiune pentru a confirma întreruperea alimentării respective.

- Instalarea lămpii cu senzori implică efectuarea unor lucrări la nivelul rețelei de alimentare cu energie electrică. Din acest motiv este necesară efectuarea corespunzătoare a acestor lucrări, cu respectarea normelor de instalare și a condițiilor de conectare în vigoare.
(D) - VDE 0100, (A) - ÖVE/ÖNORM E8001-1,
(GH) - SEV 1000)

Instalarea

Locul de montare trebuie să fie la o distanță minimă de 50 cm față de o altă lampă, având în vedere faptul că radiația termică poate conduce la acționarea sistemului. Pentru a atinge raza de acțiune prevăzută de 8 m, înălțimea de montare trebuie să fie de aproximativ 1,8 – 2,5 m.

Conectarea alimentării cu energie electrică de la rețea (a se vedea imaginea)

Alimentarea de rețea se efectuează cu ajutorul unui cablu cu două sau trei fire:

L = fază (de obicei de culoare neagră sau maro)

N = nul (de obicei albastru)

PE = conductor de protecție (verde/galben) ⊕

În cazul în care există îndoieli, trebuie să identificați cablurile cu ajutorul unui testor de tensiune; apoi se va deconecta din nou alimentarea. Faza (**L**), conductorul de nul (**N**) se branșează la bornele lusteri.

Mențiune: La nivelul rețelei de alimentare cu energie electrică poate fi montat un întrerupător de rețea pentru pornire și oprire. Aceasta este o condiție pentru iluminatul continuu (a se vedea capitolul Funcția de iluminat continuu) ⑮.

Atenție: Lampă poate fi conectată la rețea numai după asamblarea completă.

Funcții ⑩, ⑪, ⑫

După montarea suportului de perete și realizarea conectării la rețea, lampă cu senzor poate fi pusă în funcțiune. La nivelul unității demontabile a senzorului, se află dispozitivul de reglare pentru setarea timpului de funcționare, a crepuscularității și a programului. După acționarea clemei ⑨ cu

ajutorul unei șurubelnițe, este posibilă demontarea unității senzorului pentru efectuarea confortabilă a operațiilor de reglare. După aceasta, lampă trece automat în regimul de iluminat continuu.

Temporizarea la decuplare (reglarea timpului) ⑩ (Reglare din fabrică: 5 sec.)

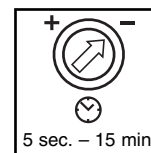

Durată de iluminare reglabilă în diferite trepte de la 5 sec. la 15 min.

Butonul de reglare pe poziția – = cel mai scurt timp (5 sec.)
Butonul de reglare pe poziția + = cel mai lung timp (15 min.)

La reglarea ariei de cuprindere se recomandă alegerea celui mai scurt timp –.

Reglarea crepuscularității (pragul de declanșare) ⑪ (Reglare din fabrică: Funcționare la lumina zilei 2000 Lux)



Nivelul de activare al senzorului poate fi reglat fără trepte intermediare între 2 – 2000 lux.

Butonul de reglare pe ☀ = Funcționare la lumina zilei cca. 2000 Lux.

Butonul de reglare pe ☾ = Funcționare cca. 2 Lux.

Pentru reglarea ariei de cuprindere pentru funcționare la lumina zilei, butonul de reglare trebuie adus pe poziția ☀ (funcționare la lumina zilei).

Setarea programului ⑫ (Setare din fabrică: program 4)

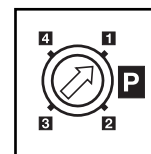

1 + 2 Regim de crepuscularitate

3 Regim de crepuscularitate până la miezul nopții, apoi regim cu senzor

4 Funcționare comandată de senzor



La nivelul lămpii cu senzori nu este integrat un ceas, astfel încât intervalul corespunzător nopții este determinat doar pe baza duratei fazei de întuneric. Din acest motiv, pentru o funcționare ireproșabilă este important ca lampă cu senzor să fie alimentată permanent cu energie electrică. În prima noapte, (faza de adaptare), lumina de veghe este activată complet. În caz de întrerupere a alimentării cu energie electrică, valorile rămân stocate.

Vă recomandăm să nu întrerupeți alimentarea cu energie electrică pe parcursul programului 3. Valorile sunt determinate pe parcursul mai multor nopți, motiv pentru care este necesară supravegherea lămpii cu senzori pe parcursul mai multor nopți în cazul unei erori eventuale sau presupuse, pentru a verifica dacă se înregistrează o modificare a intervalului de dezactivare la apropierea miezului nopții.

Reglarea ariei de cuprindere 14

În funcție de necesități aria de cuprindere poate fi optimizată. Diafragmele anexate pot fi utilizate pentru acoperirea unui număr opțional de segmente de lentile. Astfel sunt excluse declanșările accidentale, de exemplu din cauza

autoturismelor, a trecătorilor, etc., sau este posibilă supra-vegherea focalizată a zonelor de pericol. Diafragmele pot fi tăiate perpendicular de-a lungul secțiunilor prevăzute cu caneluri. Apoi ele pot fi așezate direct pe lentilă.

Funcția de iluminat continuu 15

În cazul montării unui întrerupător de rețea la nivelul rețelei de alimentare cu energie electrică, suplimentar față de simpla activare și dezactivare sunt posibile următoarele funcții:

Operarea cu ajutorul senzorului

1) Activarea luminii

(în cazul în care lampa este DEZACTIVATĂ):

Întrerupătorul se activează și se dezactivează o singură dată. Lumina rămâne activată pentru intervalul de timp selectat.

2) Dezactivarea luminii (în cazul în care lampa este ACTIVATĂ):

Întrerupătorul se dezactivează și se activează o singură dată. Lampa se va stinge, respectiv va trece în regimul de operare cu ajutorul senzorului.

Iluminat continuu

1) Activarea iluminatului continuu:

Întrerupătorul se activează și se dezactivează de două ori. Lampa este activată pentru un interval de 4 ore în regimul de iluminat continuu (LED-ul roșu activat în spatele lentilei). Ulterior revine automat în regimul de operare cu ajutorul senzorului (LED-ul roșu dezactivat).

2) Dezactivarea iluminatului continuu:

Întrerupătorul se activează și se dezactivează o singură dată. Lampa se va stinge, respectiv va trece în regimul de funcționare cu ajutorul senzorului.

Important:

Acționarea repetată a întrerupătorului trebuie efectuată în succesiune rapidă (în limita a 0,5 – 1 sec.).

Caracteristici tehnice

Putere:	1 x lampă cu incandescență max. 60 W sau lămpi economice
Putere suplimentară ce poate fi comandată:	max. 300 W sarcină rezistivă (max. 5 alte lămpi L 330/331 S)
Tensiune de alimentare:	230 – 240 V, 50 Hz
Unghi de cuprindere:	360° cu unghi de deschidere de 90° și sistem care permite supravegherea întregului perimetru
Raza de acțiune a senzorului:	max. 8 m circular
Reglarea timpului de funcționare:	5 sec. – 15 min.
Reglarea crepuscularității:	2 – 2000 Lux
Reglarea programului:	1 + 2 Regim de crepuscularitate 3 Regim de crepuscularitate până la miezul nopții, apoi regim cu senzor 4 Funcționare comandată de senzor
Iluminat continuu:	comutabil (4 ore.) Condiție: întrerupător racordat în rețeaua de alimentare
Grad de protecție:	IP 44 (protecție împotriva stropilor de apă)
Domeniu de temperatură:	- 20° C – + 50° C

Indicație!

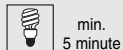

min.
5 minute

Funcționarea / întreținerea

Lampa cu senzori poate fi utilizată pentru activarea automată a luminii. Condițiile atmosferice nefavorabile pot afecta funcționarea lămpii cu senzori. În cazul unor rafale puternice de vânt, a zăpezii, ploii, grindinii este posibilă o declanșare eronată ca urmare a faptului că nu se realizează distincția

între variațiile bruște de temperatură și sursele de căldură. În cazul colectării de impurități, lentila de înregistrare poate fi curățată cu ajutorul unei cârpe umede (fără detergent).

CE Declarație de conformitate

Produsul îndeplinește cerințele stabilite prin directiva privitoare la tensiunea joasă 2006/95 CE și directiva privitoare

la compatibilitatea electromagnetică 2004/108 CE.

Defecțiuni de funcționare

Defecțiune	Cauză	Remediu
Lampa cu senzor nu are tensiune	<ul style="list-style-type: none"> siguranța defectă, alimentarea nu este conectată, cablul este întrerupt scurtcircuit 	<ul style="list-style-type: none"> se înlocuiește siguranța, se cuplează întrerupătorul de rețea, verificarea cablului cu ajutorul unui testor de tensiune verificarea conexiunilor
Lampa cu senzor nu se aprinde	<ul style="list-style-type: none"> la setarea iluminării pe timpul zilei, reglarea crepuscularității este pe funcționare pe timp de noapte becul este defect întrerupătorul de rețea DECUPLAT siguranța defectă aria de cuprindere nu este reglată corespunzător siguranța electrică internă a fost activată (LED-ul roșu luminează rapid) fișa de racordare la rețea nu este introdusă corect 	<ul style="list-style-type: none"> se înlocuiește becul se cuplează se înlocuiește siguranța, eventual verificarea conexiunii se reglează din nou Lampa cu senzori se oprește și se pornește din nou după aproximativ 5 secunde se fixează bine fișa
Lampa cu senzor nu se stinge	<ul style="list-style-type: none"> mișcare permanentă în aria de acoperire senzorul nu este fixat corespunzător 	<ul style="list-style-type: none"> se verifică aria și, dacă este cazul, se reglează din nou se fixează senzorul printr-o apăsare ușoară
Lampa cu senzor se aprinde accidental	<ul style="list-style-type: none"> vântul mișcă pomii și arbuștii din aria de cuprindere este detectat traficul auto de pe șosea modificarea bruscă a temperaturii datorită condițiilor atmosferice nefavorabile (vânt, ploaie, zăpadă) sau înregistrarea aerului evacuat de ventilatoare, ferestre deschise 	<ul style="list-style-type: none"> se modifică aria de cuprindere se modifică aria de cuprindere, se schimbă locul de montaj
Modificarea razei de acțiune a lămpii cu senzor	<ul style="list-style-type: none"> alte temperaturi ale mediului înconjurător 	<ul style="list-style-type: none"> aria de cuprindere se reglează precis prin obturatoare
LED-ul roșu clipește rapid	<ul style="list-style-type: none"> siguranța internă este activată 	<ul style="list-style-type: none"> Lampa cu senzor se oprește și se pornește din nou după 5 secunde

Garanția de funcționare

Acest produs STEINEL a fost fabricat și controlat din punct de vedere funcțional și al siguranței conform prevederilor în vigoare, după care a fost supus unei probe de funcționare prin sondaj. STEINEL asigură garanția pentru construcția și funcționarea ireproșabilă. Termenul de garanție este de 36 de luni și este valabil de la data vânzării produsului către consumator. Garanția acoperă deficiențele bazate pe defecte de material și fabricație. Îndeplinirea garanției se realizează prin repararea sau înlocuirea pieselor defecte conform opțiunii noastre. Garanția nu se aplică pieselor de uzură și nici deteriorărilor sau deficiențelor cauzate de utilizarea sau întreținerea necorespunzătoare. Nu se asigură garanție și pentru daune provocate unor alte obiecte.

Garanția se asigură numai atunci când aparatul nedemontat va fi trimis bine ambalat comerciantului de la care a fost achiziționat produsul, însoțit de o descriere a erorii, bonul de casă sau factura de cumpărare (data cumpărării și ștampila comerciantului).

Service pentru reparații:

După expirarea termenului de garanție sau în caz de defecțiuni fără pretenție de garanție, reparații se efectuează de către punctul nostru service. Vă rugăm să expediați produsul ambalat în mod corespunzător unității noastre de service.

36 luni
GARANȚIE
de funcționare

SLO Navodila za montažo

Spoštovana stranka,

zahvaljujemo se vam za zaupanje, ki ste ga pokazali ob nakupu STEINEL senzorske svetilke. Odločili ste se za visokokakovosten izdelek, ki je bil izdelan z največjo skrbnostjo, testiran in zapakiran.

Prosimo, da pred inštalacijo natančno preberete ta navodila, kajti samo ustreznost namestitve in uporaba zagotavljata dolgo, zanesljivo in nemoteno delovanje. Želimo vam veliko veselja z vašo novo STEINEL senzorsko svetilko.

Opis aparata

- ① Steklo svetilke
- ② Varovalni vijak za steklo
- ③ Podnožje svetilke
- ④ Ohišje
- ⑤ Tesnilni čepek
- ⑥ Omrežni priključek dovoda, podometni
- ⑦ Omrežni priključek dovoda, nadometni
- ⑧ Enota tipala (odstranljiva za udobno nastavitve funkcije)
- ⑨ Slep čep za enoto tipala
- ⑩ Zaskočka za odstranitev enote tipala
- ⑪ Nastavitev časa
- ⑫ Nastavitev mejne osvetljenosti okolice
- ⑬ Nastavitev programa
- ⑭ Princip delovanja
- ⑮ Nastavitev območja zaznavanja
- ⑯ Funkcija trajne svetlobe

Princip delovanja ⑬

Vgrajeni visokozmogljivi infra rdeči senzor se sestoji iz 360°-stopinjskega dvojnega senzorja, ki zazna nevidno toplotno izžarevanje premikajočih se teles (človeka, živali itd.).

Tako zaznana izžarevana toplota se elektronsko pretvori in avtomatično vklopi svetilko. Preko ovir, kot so npr. zidovi ali stekla, se toplota ne zazna, zato tudi ne bo sledil vklop.

Doseže se lahko kot zaznavanja do 360° z odpiralnim kotom do 90°. Nadzorovanje območja je zagotovljen izpod senzorja z zaščito proti plazanju.

Pomembno: Najbolj zanesljivo zaznavanje premikov boste dosegli, če se senzorska svetilka nahaja ob strani smeri prehoda in pri tem pregleda nad nadzorovanim območjem ne ovirajo razni predmeti (kot npr. drevesa, zidovi itd.). Doseg je omejen, če greste direktno proti luči.

⚠ Varnostna navodila

- Pred vsemi deli na aparatu morate prekiniti električno napetost!
- Pri montaži mora vod, ki ga želite priključiti, biti brez napetosti. Zato najprej izključite električni tok in preverite napetost s preizkuševalcem električne napetosti.

- Pri inštalaciji senzorske svetilke gre za delo na omrežni napetosti. Zato mora biti izvedeno strokovno v skladu z veljavnimi predpisi o inštalacijah in varnosti. (D)-VDE 0100, (A)-ÖVE/ÖNORM E8001-1, (CH)-SEV 1000)

Inštalacija

Kraj montaže naj bo oddaljen najmanj 50 cm od drugih svetilk, ker bi toplotno sevanje svetilke lahko povzročalo nezaželena aktiviranja senzorja. Da bi lahko dosegli željeni priporočeni doseg do 8 m, naj bi znašala montažna višina približno 1,8 – 2,5 m.

Priključek dovoda na omrežje (glej sliko)

Dovod na omrežje se sestoji iz 3-žilnega kabla:

- L** = Faza (po navadi črna ali rjava)
- N** = Nični vodnik (po navadi moder)
- PE** = Zaščitni vodnik (zeleno/rumen) ⊕

Če niste povsem sigurni, preverite kabel s preizkuševalcem električne napetosti; nato spet odklopite tok električne napetosti. Faza (**L**), ničelni vodnik (**N**) se priključita na lestenčno spojko.

Pozor: Na dovod seveda lahko namontirate stikalo za vklop in izklop. Za funkcijo stalne osvetlitve je to pogoj (glej poglavje Funkcija stalne osvetlitve) ⑩.

Pozor: Svetilko lahko priklopite na omrežje, ko jo popolnoma sestavite.

Funkcije ⑩, ⑪, ⑫

Po tem, ko je stensko držalo namontirano kot tudi omrežni priključek, lahko senzorska svetilka prične delovati. Na senzorju, ki se da sneti, se nahajajo gumbi za nastavitve časa, jakosti svetlobe in programa. Po pritisku na kljukico ⑨

s ploščatim izvijačem lahko senzor izvlečemo za udobnejšo nastavitve. Pri tem se luč avtomatično vklopi na stalno osvetlitev.

Zamik ugašanja (Časovna nastavitve) ⑩
(Tovarniška nastavitve: 5 sek.)

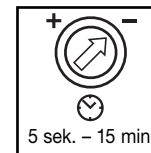

Brezstopenjsko nastavljen čas osvetlitve od 5 sek. do 15 min.

Nastavitveni gumb na – postavljen = najkrajši čas (5 sek.)
Nastavitveni gumb na + postavljen = najdaljši čas (15 min.)

Pri nastavitvi območja zaznavanja se priporoča najkrajši čas – izbrati.

Določanje jakosti svetlobe (prag vklopa) ⑪
(Tovarniška nastavitve: delovanje podnevi 2000 luksov)



Brezstopenjsko nastavljen prag vklopa senzorja od 2 – 2000 luksov.

Nastavitveni gumb nastavljen ☀ na = delovanje podnevi približno 2000 luksov.
Nastavitveni gumb nastavljen ☾ na = nastavitve ob mraku približno 2 luksov.

Za nastavitve območja zaznavanja pri dnevni svetlobi se mora nastavitveni gumb postaviti ☀ na delovanje podnevi.

Nastavitve programa ⑫
(Tovarniška nastavitve: Program 4)

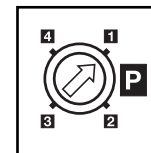

- 1 + 2** Delovanje na območju omejene osvetlitve
- 3** Delovanje na območju omejene osvetlitve do sredine noči, nato senzorsko delovanje
- 4** Senzorsko delovanje



V senzorski svetilki ni vgrajene ure, sredina noči se določi z dolžino temnih faz. Zato je za brezhibno delovanje pomembno, da je senzorska svetilka med tem časom venomer pod napetostjo. V prvi noči (faza nastavitve) je osnovna osvetlitev kompletno aktivirana. Vrednosti se bodo shranile ne glede na izpad napetosti.

Priporočamo, da napetosti v programu **3** ne prekinite. Vrednosti se zaznavajo v toku večih nočeh, zato naj bi pri eventualnem izpadu bilo opazovano preko več noči, ali se čas odklopa senzorske svetilke okoli polnoči spremeni.

Justiranje zaznavno območje ⑭

Po potrebi lahko zaznavno območje zmanjšate. Priložene zaslonke služijo poljubnemu pokrivanju segmentov leče. Tako se lahko izključijo nepravilna vklopljanja zaradi avtomobilov, mimoidočih pešcev itd. oziroma območja, ki jih

hočete zavarovati, so natančno nadzorovana. Zaslonke za prekrivanje lahko ločite vzdolž že zaznamovane razdelitve. Nato jih enostavno nataknete na lečo.

Funkcija stalne osvetlitve ⑮

Če montirate stikalo v omrežni dovod, so poleg vklopa in izklopa možne sledeče funkcije:

Delovanje senzorja

1) Luč vklopiti (če je svetilo IZKLOPLJENO):

Stikalo 1 x IZKLOPLJENO in VKLOPLJENO.

Svetilo ostane za nastavljen čas vklopljeno.

2) Luč ugasniti (če je svetilo VKLOPLJENO):

Stikalo 1 x IZKLOPLJENO in VKLOPLJENO.

Svetilo se izklopi oz. preide v delovanje senzorja.

Stalna osvetlitev

1) Stalno osvetlitev vklopiti:

Stikalo 2 x IZKLOPITI in VKLOPITI. Svetilo se postavi na 4 ure stalnega delovanja (rdeč LED sveti izza leče). Potem spet avtomatično preide na delovanje senzorja (rdeč LED izklopljen).

2) Stalno osvetlitev izklopiti:

Stikalo 1 x IZKLOPITI in VKLOPITI. Svetilo se izklopi oz. preide v delovanje senzorja.

Pomembno:

Večkratna uporaba stikala naj bi sledila hitro ena izza druge (v razmaku 0,5 – 1 sek.).

Tehnični podatki

Moč:	1 x žarnica maks. 60 W ali varčne žarnice
Dodatna vklopna moč:	maks. 300 W ohm obrem. (maks. 5 nadaljnjih svetilk L 330/331 S)
Napetost:	230 – 240 V, 50 Hz
Kot zaznavanja:	360° s 90° odpiralnega kota in zaščita proti neopaznemu dostopu
Doseg senzorja:	maks. 8 m naokoli
Nastavitev časa:	5 sek. – 15 min.
Nastavitev jakosti svetlobe:	2 – 2000 luksov
Nastavitev programa:	1 + 2 Delovanje na območju omejene osvetlitve 3 Delovanje na območju omejene osvetlitve do sredine noči, nato senzorsko delovanje 4 Senzorsko delovanje
Stalna osvetlitev:	vklopljivo (4 ure) pod pogojem: priključeno stikalo in dovod na omrežje
Vrsta zaščite:	IP 44 (pred škropljenjem)
Temperaturno območje:	- 20° C do + 50° C



najm.
5 min.

Delovanje / Nega

Senzorska svetilka je primerna za avtomatično prižiganje luči. Vremenske spremembe lahko vplivajo na delovanje Senzor svetilke, pri močnih sunkih vetra, snegu, dežju, toči lahko pride do nepravilnega vklopa, ker se nenadno

temperaturne spremembe ne dajo razlikovati od virov toplote. Zaznavalno lečo lahko očistite pri močni umazanosti z vlažno krpo (brez čistil).

CE Izjava o skladnosti

Izdelek izpolnjuje zahteve v skladu z Direktivo o nizki napetosti 2006/95/ES in Direktivo o elektromagnetni združljivosti 2004/108/ES.

Motnje v delovanju

Motnje	Vzroki	Pomoč
Senzorska svetilka brez napetosti	<ul style="list-style-type: none">Varovalka defektna, ni vklopljeno, dovod je prekinjenKratki stik	<ul style="list-style-type: none">Novo varovalko, vklopiti omrežno stikalo; preveriti dovod s preizkuševalcem napetostiPreveriti priključke
Senzorska svetilka se ne vklopi	<ul style="list-style-type: none">Pri dnevnem delovanju stoji nastavitvev za jakost svetlobe na nočno delovanjeŽarnica je defektnaOmrežno stikalo je IZKLOPLJENOVarovalka je defektnaObmočje zaznavanja ni natančno naravnanoInterna električna varovalka se je aktivirala (rdeča LED hitro utripa)Spojka za priključek na omrežje ni nataknjena	<ul style="list-style-type: none">Na novo nastaviti (Nastavitveni gumb ①)Zamenjati žarnicoVklopitiNovo varovalko, po potrebi preveriti priključekNa novo natančno nastavitiSenzor svetilko izklopiti in po približno 5 sek. spet vklopitiSpojko trdno stisniti
Senzorska svetilka se ne izklopi	<ul style="list-style-type: none">Stalno gibanje v območju zaznavanjaSenzor ne vzkoči do konca	<ul style="list-style-type: none">Območje preveriti in po potrebi na novo naravnatiSenzor natakneti z lahkim pritiskom
Senzorska svetilka se nezaželeno vklopi	<ul style="list-style-type: none">Veter premika drevesa in grmičevje v območju zaznavanjaZaznavanje avtomobilov na uliciNenadne temperaturne spremembe zaradi vremena (veter, dež, sneg) ali zrak iz ventilatorjev, odprtih oken.	<ul style="list-style-type: none">Prestaviti območjePrestaviti območjeSpremeniti območje, prestaviti kraj montaže
Senzorska svetilka sprememba dosega	<ul style="list-style-type: none">Druga temperatura okolice	<ul style="list-style-type: none">Območje zaznavanja natančno nastaviti s pokrovi
Rdeč LED hitro utripa	<ul style="list-style-type: none">Interna varovalka je aktivirana	<ul style="list-style-type: none">Senzor svetilka izklopiti in po 4-ih sek. spet vklopiti

Garancija za delovanje

Ta Steinel-izdelek je proizveden z največjo skrbnostjo, preverjen na delovanje in varnost po veljavnih predpisih in nato kontroliran v naključnem preizkusu. Steinel daje garancijo za brezhibno sestavo in delovanje. Garancijska doba znaša 36 mesecev in prične z dnem prodaje stranki. Odpravimo napake, ki temeljijo na napakah pri materialu ali proizvodnji, garancija zapade s popravo ali zamenjavo pomanjkljivih delov po naši izbiri. Garancije ni pri škodah na obrabnih delih kot tudi pri poškodbah ali pomanjkljivostih, ki so bile povzročene zaradi nepravilne uporabe ali negovanja. Nadaljnje škode na tujih predmetih so izključene.

Garancija velja le, če pošljete nerazstavljen aparat s kratkim opisom poškodbe, nakupnim listkom in računom (datum nakupa in številka prodajalca), dobro zapakiran na servisno postajo.

Servis za popravila:

Po poteku garancijskega časa ali poškodbah brez pravice na garancijo popravila pomanjklivosti naša delavnica. Prosimo, da izdelek dobro zapakiran pošljete na bližnjo servisno postajo.

**36 mesečna
garancija za
delovanje**

HR Upute za montažu

Poštovani kupče,

zahvaljujemo na povjerenju koje ste nam iskazali kupnjom Vaše nove STEINEL senzorske svjetiljke. Odlučili ste se za proizvod visoke kvalitete koji je proizveden, ispitani i zapakirani s velikom pažnjom.

Molimo Vas da se prije njegovog instaliranja upoznate s ovim uputama za montažu. Naime, samo stručna instalacija i puštanje u pogon jamči dug i pouzdan rad bez smetnji. Želimo Vam puno zadovoljstva s Vašom novom senzornom svjetiljkom.

Opis uređaja

- | | |
|--|---|
| ① Staklo svjetiljke | ⑨ Kukica za skidanje senzorske jedinice |
| ② Vijak za osiguranje stakla | ⑩ Podešavanje vremena |
| ③ Kućište svjetiljke | ⑪ Podešavanje svjetlosnog praga |
| ④ Okvir | ⑫ Podešavanje programa |
| ⑤ Brtveni čep | ⑬ Princip rada |
| ⑥ Mrežni priključak za podžbukni kabel | ⑭ Podešavanje područja detekcije |
| ⑦ Mrežni priključak za nadžbukni kabel | ⑮ Funkcija stalnog svjetla |
| ⑧ Senzorska jedinica (može se skinuti u svrhu jednostavnog podešavanja funkcija) | |
| ⑯ Slijepi poklopac za senzorsku jedinicu | |

Princip rada ⑬

Integrirani visokokvalitetan infracrveni senzor sastoji se od dvostrukog senzora s 360° dometa koji registrira nevidljivo toplinsko zračenje tijela koja se pred njim kreću (ljudi, životinje itd.).

Tako registrirano toplinsko zračenje elektronički se pretvara u signal i automatski uključuje svjetlo. Zbog prepreka, kao što je npr. zid ili staklo, senzor ne prepoznaje toplinsko zračenje pa prema tome, nema ni uključivanja.

vanja. Postiže se kut detekcije od 240° s kutom otvora od 90°. Nadziranje polja unutar senzora jamči zaštitu od skrivanja.

Važno: Najsigurnije registriranje pokreta postiže se tako da se senzorska svjetiljka montira bočno na smjer kretanja i nikakve prepreke (kao npr. drveće, zid itd.) ne ometaju vidokrug senzora. Domet je ograničen ako prilazite direktno svjetlu.

! Sigurnosne upute

- Prije svih radova na uređaju prekinite naponsko napajanje!
- Kod montaže električni vod koji namjeravate priključiti mora biti u beznaponskom stanju. Zbog toga najprije isključite struju i pomoću ispitivača napona provjerite beznaponsko stanje.

- Kod instalacije senzorne svjetiljke radi se o radovima na mrežnom naponu. Zbog toga se ona mora izvršiti stručno i u skladu s državnim propisima o instalacijama i uvjetima priključivanja.
(D) - VDE 0100, (A) - ÖVE/ÖNORM E8001-1,
(CH) - SEV 1000)

Instalacija

Mjesto montaže trebalo bi biti udaljeno najmanje 50 cm od drugog svjetla jer toplinsko zračenje može dovesti do aktiviranja sustava. Da bi se postigli dometi od 8 m, visina montaže treba biti oko 1,8 – 2,5 m.

Priključak mrežnog voda (v. sl.)

Mrežni vod sastoji se od trožilnog kabela:

- L** = faza (većinom crna ili smeđa)
- N** = nul-vodič (većinom plavi)
- PE** = zaštitni vodič (zeleno / žuti) ⊕

U slučaju sumnje morate identificirati kabel pomoću ispitivača napona; na kraju opet uspostavite beznaponsko stanje. Faza (**L**), nul-vodič (**N**) priključuju se na stezaljku svjetiljke.

Napomena: Naravno da u mrežnom vodu može biti montirana mrežna sklopka za uključivanje i isključivanje. To je pretpostavka za funkciju stalnog svjetla (v. poglavlje Funkcija stalnog svjetla) ⑮.

Pažnja: Svjetiljka se smije priključiti na strujnu mrežu tek kad je u cijelosti sastavljena.

Funkcije ⑩, ⑪, ⑫

Nakon što ste montirali zidni držač i priključili uređaj na mrežu, možete aktivirati senzorsku svjetiljku. Na odvojivoj senzorskoj jedinici nalaze se regulatori za podešavanje vremena, svjetlosnog praga i programa.

Nakon deblokiranja kukice ⑨ pomoću križnog izvijača možete izvaditi senzorsku jedinicu za jednostavno podešavanje. Pri tome svjetlo se automatski uključuje na stalni pogon.

Kašnjenje isključivanja (podešavanje vremena) ⑩ (tvornički podešeno: 5 sek.)

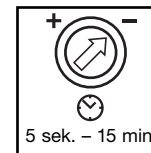

Kontinuirano podesivo trajanje svjetla od 5 sek. do 15 min.

Regulator podešen na - = najkraće vrijeme (5 sek.)
Regulator podešen na + = najduže vrijeme (15 min.)

Kod podešavanja područja detekcije preporučuje se odabir najkraćeg - vremena.

Podešavanje svjetlosnog praga (prag aktiviranja) ⑪ (tvornički podešeno: danje svjetlo 2000 luksa)



Kontinuirano podesiv prag aktiviranja senzora od 2 – 2000 luksa.

Regulator podešen ☾ na = danje svjetlo oko 2000 luksa.
Regulator podešen ☽ na = zatamnivanje oko 2 luksa

Za podešavanje područja detekcije kod danjeg svjetla regulator treba podesiti na ☽ (danje svjetlo)

Podešavanje programa ⑫ (tvornički podešeno: program 4)

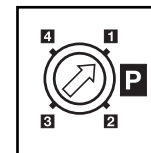

- 1 + 2** Zatamnivanje
- 3** Zatamnivanje do ponoći, nakon toga senzorski pogon
- 4** Senzorski pogon



U senzorsku svjetiljku nije integriran sat, tako da se ponoć utvrđuje samo putem duljine trajanja faza tame. Zbog toga je u cilju besprijekornog funkcioniranja važno da se senzorska svjetiljka tijekom tog vremena stalno napaja naponom. Tijekom prve noći (faza ispitivanja) osnovna svjetloća je kompletno aktivna. Vrijednosti se memoriraju tako da su osigurane u slučaju ispada mreže.

Preporučujemo da ne prekidate naponsko napajanje u programu 3. Vrijednosti se utvrđuju tijekom više noći zbog čega se senzorska svjetiljka u eventualnom slučaju greške promatra tijekom više noći kako bi se utvrdilo mijenja li se vrijeme isključivanja u smjeru ponoći.

Podešavanje područja detekcije ⑭

Ovisno o potrebi, može se ograničiti područje detekcije. Priloženi pokrovni zasloni služe za prekrivanje segmenata leće po volji. Na taj način izbjegavaju se pogrešna uključivanja zbog prolaska automobila, prolaznika itd. ili se

ciljano nadziru mjesta opasnosti. Pokrovni zasloni mogu se odvojiti duž podjela označenih utorima u okomitom položaju. Zatim se jednostavno nataknu na leću.

Funkcija stalnog svjetla ⑮

Montira li se mrežna sklopka u mrežni vod, osim jedno-stavnog uključivanja i isključivanja moguće su sljedeće funkcije:

Pogon senzora

1) Uključite svjetlo (ako je svjetlo ISKLJUČENO):

Sklopku 1 x ISKLJUČITI i UKLJUČITI. Svjetlo ostaje uključeno tijekom podešenog vremena.

2) Isključite svjetlo (ako je svjetlo UKLJUČENO):

Sklopku 1 x ISKLJUČITI i UKLJUČITI. Svjetlo se gasi odnosno prelazi u pogon senzora.

Pogon stalnog svjetla

1) Uključite stalno svjetlo:

Sklopku 2 x ISKLJUČITI i UKLJUČITI. Svjetiljka je podešena na 4 sata stalnog svjetla (svjetli crvena LED-dioda iza leće). Zatim ponovno automatski prelazi u pogon senzora (crvena LED-dioda se isključuje).

2) Isključivanje stalnog svjetla:

Sklopku 1 x ISKLJUČITI i UKLJUČITI. Svjetlo se gasi odnosno prelazi u pogon senzora.

Važno:

Treba više puta uzastopce brzo pritisnuti sklopku (u razmaku od 0,5 – 1 sek).

Tehnički podaci

Snaga:	1 x žarulja maks. 60 W ili štedno rasvjetno tijelo
Dodatna uklopna snaga:	maks. 300 W omsko opterećenje (maks. 5 dodatnih svjetiljki L 330/331 S)
Napon:	230 – 240 V, 50 Hz
Kut detekcije:	360° s 90° kuta otvora i zaštitom od skrivanja
Dometa senzora:	maks. 8 m uokolo
Podešavanje vremena:	5 sek. – 15 min.
	Savjet!  Min 5 min
Podešavanje svjetlosnog praga:	2 – 2000 luksa
Podešavanje programa:	1 + 2 Zatamnivanje 3 Zatamnivanje do ponoći, nakon toga senzorski pogon 4 Senzorski pogon
Stalno svjetlo:	uklopivo (4 sata) pretpostavka: sklopka priključena na mrežni vod
Vrsta zaštite:	IP 44 (zaštićeno od prskanja vode)
Temperaturno područje:	- 20° C do + 50° C

Rad / održavanje

Senzorska svjetiljka je namijenjena za automatsko uključivanje svjetla. Vremenski utjecaji mogu djelovati na funkcioniranje senzorske svjetiljke; kod jakog vjetera, snijega, kiše, tuče može doći do pogrešnog aktiviranja jer se ne

mogu razlikovati nagle promjene temperature izvora topline. Leća za detekciju može se u slučaju zaprljanosti obrisati vlažnom krpom (bez sredstva za čišćenje).

☞ Izjava o sukladnosti

Proizvod zadovoljava odredbe EZ Direktive o niskom naponu 2006/95 EG i Direktive o elektromagnetskoj podnošljivosti 2004/108 EG.

Smetnje u radu

Smetnja	Uzrok	Pomoć
Senzorska svjetiljka bez napona	<ul style="list-style-type: none"> neispravan osigurač, nije uključena, prekinut vod kratki spoj 	<ul style="list-style-type: none"> stavite novi osigurač, uključite mrežnu sklopku; provjerite vod pomoću ispitivača napona provjerite priključke
Senzorska svjetiljka se ne uključuje	<ul style="list-style-type: none"> po danu se podešavanje svjetlosnog praga nalazi u noćnom režimu rada neispravna žarulja mrežna sklopka ISKLJUČENA neispravan osigurač područje detekcije nije ciljano podešeno aktiviran je interni električni osigurač (crvena LED-dioda brzo žmirkava) stezaljka za priključivanje na napon nije pravilno stavljena 	<ul style="list-style-type: none"> ponovno podesite (regulator ⑩) zamijenite žarulju uključite stavite novi osigurač, event. provjerite priključak ponovno podesite senzorsku svjetiljku isključite i nakon oko 5 sek. je ponovno uključite čvrsto stisnite stezaljku
Senzorska svjetiljka se ne isključuje	<ul style="list-style-type: none"> stalno kretanje u području detekcije senzorska jedinica nije dosjela 	<ul style="list-style-type: none"> prekontrolirajte područje i event. ponovno podesite laganim pritiskom uglavite senzorsku jedinicu
Senzorska svjetiljka se neželjeno uključuje	<ul style="list-style-type: none"> vjetar niže drveća i grmlje u području detekcije registriranje automobila na ulici iznenadna promjena temperature zbog nevremena (vjetar, kiša, snijeg) ili zraka koji izlazi iz ventilatora, otvorenih prozora 	<ul style="list-style-type: none"> premjestite područje detekcije premjestite područje detekcije promijenite područje, premjestite mjesto montaže
Promjena dometa senzorske svjetiljke	<ul style="list-style-type: none"> različite temperature okoline 	<ul style="list-style-type: none"> pomoću pokrovnih zaslona točno podesite područje detekcije
Crveni LED brzo žmirkava	<ul style="list-style-type: none"> aktiviran je interni osigurač 	<ul style="list-style-type: none"> senzorsku svjetiljku isključite i nakon 5 sek. je ponovno uključite

Jamstvo funkcionalnosti

Ovaj STEINEL-ov proizvod izrađen je uz veliku pažnju, njegovo funkcioniranje i sigurnost ispitani su prema važećim propisima i na kraju je proizvod podvrgnut kontroli uzorka. STEINEL preuzima jamstvo za besprijekornu kakvoću i funkcionalnost. Jamstveni rok iznosi 36 mjeseci i započinje s danom prodaje potrošaču. Uklanjanje nedostatke koji nastanu zbog grešaka na materijalu ili tvorničkih grešaka, a usluga jamstva obuhvaća popravak ili zamjenu dijelova s greškom po našem izboru. Jamstvo ne dajemo u slučaju oštećenja na potrošnim dijelovima, kao i šteta i nedostataka koji nastanu zbog nestručnog rukovanja ili održavanja. Posljedice štete na drugim predmetima su isključene.

Jamstvo se priznaje samo ako nerastavljeni, dobro zapakiran uređaj pošaljete zajedno s računom, (datum kupnje i pečat trgovine), nadležnoj servisnoj službi.

Servisna služba:

Nakon isteka jamstvenog roka ili kad se utvrdi nedostatak bez jamstva, popravak će se izvršiti u tvornici. Molimo da dobro zapakiran proizvod pošaljete najbližoj servisnoj službi.

36 mjeseci
JAMSTVA
funkcionalnosti

EST Montaažijuhend

Väga austatud klient!

Täname Teid usalduse eest, mida meile uue STEINELi sensorvalgusti ostmisega osutasite. Te osutasite väärtusliku kvaliteettoote kasuks, mis on hoolikalt toodetud, testitud ning pakendatud.

Palun tutvuge enne installeerimist käesoleva montaažijuhendiga. Sest üksnes asjakohase installatsiooni ja käikuvõtmise puhul on tagatud pikaajaline, usaldusväärne ning rikkevaba talitlus.

Soovime Teile uue STEINELi sensorvalgusti meeldivat kasutamist.

Seadme kirjeldus

- ① valgusti klaas
- ② klaasi kinnituskruvi
- ③ valgusti korpus
- ④ kandmik
- ⑤ tihenduskrork
- ⑥ võrgutoitejuhe süvispaigalduseks
- ⑦ võrgutoitejuhe pindpaigalduseks
- ⑧ sensorimoodul (funktsioonide mugavamaks seadmiseks väljavõetav)
- ⑧¹ sensorimooduli pimekork

- ⑨ lukustuskeele sensorimooduli eemaldamiseks
- ⑩ aja seadmine
- ⑪ hämaruse seadmine
- ⑫ programmi seadmine
- ⑬ põhimõte
- ⑭ tuvastuspiirkonna häälestamine
- ⑮ püsivalgustusfunktsioon

Põhimõte ⑬

Integreeritud eriti võimas infrapunase sensor koosneb 360° topeltsensorist, mis tuvastab liikuvate kehade (inimesed, loomad jne) nähtamatut soojuskiirgust.

Nii tuvastatud soojuskiirgus teisendatakse elektrooniliselt ja lülitab valgusti automaatselt sisse. Tähistused nagu nt müürid või klaasid ei lase soojuskiirgust tuvastada ning sisselülitumist ei järgne. 360° tuvastusnurk saavutatakse avatusnur-

gaga 90°. Sensori all oleva ala valvamine kaitseb allaroni-mise eest.

Tähtis: Liikumise kõige usaldusväärsema tuvastamise saavutate juhul, kui monteerite sensorvalgusti küljega kõndimise suunas ning takistused (nagu nt puud, müürid jms) ei tõkesta sensori vaatevälja. Tuvastusraadius on piiratud, kui lähenete valgustile otsesuunas.

⚠ Ohutusjuhised

- Katkestage seadmel enne igasuguste tööde alustamist pingetoide!
- Monteerimisel peab olema külgeühendatav elektrijuhe pingevaba. Seepärast lülitage esmalt elektrivool välja ja kontrollige pingestrigiga pingevabadust.

- Sensorvalgusti installeerimise puhul on tegemist töödega võrgupinge kallal. Seetõttu tuleb seda teostada riigis kehtivate installatsioonieeskirjade ning ühendustingimuste alusel. (D) -VDE 0100, (A) -ÖVE/ÖNORM E8001-1, (CH) -SEV 1000

Installatsioon

Montaažikoht tuleks valida teisest valgustist vähemalt 50 cm kaugusele, sest soojuskiirgus võib põhjustada süsteemi tööerakendumist. Esitatud 8 m tööraadiuse saavutamiseks peaks olema monteerimiskõrgus u 1,8 – 2,5 m.

Võrgutoitejuhtme ühendamine (vt joonist)

Võrgutoitejuhe koosneb 3-soonelisest kaablist:

L = faas (enamasti must või pruun)

N = nulljuht (enamasti sinine)

PE = kaitsejuht (roheline/kollane) ⊕

Kahtluse korral tuleb kaablid pingestrigiga identifitseerida; seejärel lülitage taas pingevabaks. Faas (**L**) ja nulljuht (**N**) ühendatakse ridaklemmi külge.

Juhis: Võrgutoitejuhtmesse on loomulikult võimalik monteerida võrgulüliti sisse- ja väljalülitamiseks. See on eelduseks püsivalgustuse funktsiooni puhul (vt peatükki Püsivalgustuse funktsioon) ⑮.

Tähelepanu: Valgusti tohib võrku ühendada alles pärast täielikku kokkupanekut.

Funktsioonid ⑩, ⑪, ⑫

Pärast seinahoidiku monteerimist ja võrguühenduse loomist saab sensorvalgusti töösesse võtta. Äravõetaval sensorimoodulil asub seaderegulaator aja, hämaruse ja programmi seadmiseks. Sensorimooduli saab lõhikruvikeerajaga

lukustuskeelele ⑨ vajutamise mugavamaks seadmiseks maha võtta. Seejuures lülitub valgusti automaatselt püsivalgustuse peale.

Väljalülitusviivitus (aja seadmine) ⑩ (tehaseseade: 5 sek)

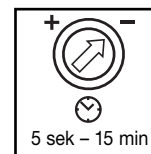

Sujuvalt seatav valgustuskestus 5 sek kuni 15 min.

Seaderegulaator seatud – peale = lühim aeg (5 sek)
Seaderegulaator seatud + peale = pikim aeg (15 min)

Tuvastuspiirkonna seadmisel soovitatakse valida lühim aeg –.

Hämaruse seadmine (rakendumislävi) ⑪ (tehaseseade: päevavalgusrežiim 2000 lux)



Sujuvalt seatav sensori rakendumislävi 2 – 2000 lux.

Seaderegulaator seatud ☀ peale = päevavalgusrežiim u 2000 lux.
Seaderegulaator seatud ☾ peale = hämarusrežiim u 2 lux.

Päevavalguses tuleb tuvastuspiirkonna seadmiseks seada seaderegulaator ☀ (päevavalgusrežiimi) peale.

Programmi seadmine ⑫ (tehaseseade: programm 4)

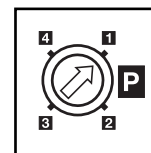

1 + 2 Hämarusrežiim

3 Hämarusrežiim kuni keskööni, seejärel sensorirežiim

4 Sensorirežiim



Sensorvalgustil puudub integreeritud kell, kesköö määratakse kindlaks üksnes pimedusfaaside pikkusega. Seetõttu on laitmatu talitluse jaoks tähtis, et sensorvalgusti oleks selle aja vältel pidevalt elektripingega varustatud. Esimesel ööl (mõõtmisfaas) on põhiheledus täielikult aktiivne. Väärtused salvestatakse võrgukatkestuskindlalt.

Me soovime elektripinget programmis **3** mitte katkestada. Kuna väärtusi määratakse kindlaks mitme öö vältel, siis tuleks võimaliku vea korral mitu ööd järele vaadata, kas sensorvalgusti väljalülitusaeg muutub kesköö suunas.

Tuvastuspiirkonna häälestamine 14

Tuvastuspiirkonda saab vastavalt vajadusele piirata. Kaasasolevad kattevarjud on ette nähtud suvalise arvu läätsesegmentide ärakaitmiseks. Nii saab välistada nt autodest, möödakäijatest jne põhjustatud väärlülitusi või teostada ohukohtade

suunatud järelevalvet. Kattevarje on võimalik mööda eelsoonitud jaotusi vertikaalselt eraldada. Seejärel pistetakse nad lihtsalt läätte peale.

Püsivalgustuse funktsioon 15

Kui võrgutoitejuhtmesse monteeritakse võrgulüliti, siis on peale lihtsa sisse- ja väljalülitamise võimalikud ka järgmised funktsioonid:

Sensorirežiim

1) Valgustuse sisselülitamine (kui valgusti VÄLJAS):

Lüliti 1 x VÄLJA ja SISSE.

Valgusti jääb etteseatud ajaks sisse.

2) Valgustuse väljalülitamine (kui valgusti SEES):

Lüliti 1 x VÄLJA ja SISSE.

Valgusti lülitub välja või läheb sensorirežiimi.

Püsivalgustusrežiim

1) Püsivalgustuse sisselülitamine:

Lüliti 2 x VÄLJA ja SISSE. Valgusti seatakse 4-ks tunniks püsivalgustuse peale (punane LED põleb läätte taga). Seejärel läheb ta automaatselt sensorirežiimi tagasi (punane LED väljas).

2) Püsivalgustuse väljalülitamine:

Lüliti 1 x VÄLJA ja SISSE. Valgusti lülitub välja või läheb sensorirežiimi.

Tähtis:

Lüliti mitmekordne vajutamine peaks toimuma kiiresti üksteise järel (vahemikus 0,5 – 1 sek).

Tehnilised andmed

Võimsus:	1 x hõõglamp max 60 W või energiasäästulamp
Täiendav lülitusvõimsus:	max 300 W oomiline koormus (max 5 täiendavat valgustit L 330/331 S)
Pinge:	230 – 240 V, 50 Hz
Tuvastusnurk:	360° avatusnurgaga 90° ja allaronimiskaitsega
Sensori tööraadius:	max 8 m ümberringi
Aja seadmine:	5 sek – 15 min
	Tip!  min 5 min
Hämaruse seadmine:	2 – 2000 lux
Programmi seadmine:	1 + 2 Hämarusrežiim 3 Hämarusrežiim kuni keskööni, seejärel sensorirežiim 4 Sensorirežiim
Püsivalgustus:	lülitatav (4 h) Eeldus: võrgutoitejuhtmesse ühendatud lüliti
Kaitseliik:	IP 44 (veepritsmete eest kaitstud)
Temperatuurivahemik:	- 20° C kuni + 50° C

Käitamine/hooldamine

Sensorvalgusti sobib valgustuse automaatseks lülitamiseks. Ilmastikutingimused võivad mõjutada sensorvalgusti talitlust - tugevate tuuleiilide, lume, vihma ja rahe korral võib esineda väärrakendumist, sest äkilisi temperatuurimuutusi pole

võimalik soojusallikatest eristada. Tuvastuslääts tuleks määrduimise korral niiske lapiga (ilma puhastusvahendita) ära puhastada.

CE Vastavusdeklaratsioon

Toode vastab madalpingedirektiivile 2006/95 EÜ ja EMC direktiivile 2004/108 EÜ.

Talitusrikked

Rike	Põhjus	Kõrvaldamine
Sensorvalgustil puudub pinge	<ul style="list-style-type: none"> ■ kaitse defektnne, pole sisse lülitatud, juhe katkenud ■ lühis 	<ul style="list-style-type: none"> ■ uus kaitse, lülitage võrgulüliti sisse, kontrollige juhet pingetestriga ■ kontrollige ühendusi
Sensorvalgusti ei lülitu sisse	<ul style="list-style-type: none"> ■ päevarežiimi puhul, hämaruseseade paikneb öörežiimil ■ hõõglamp defektnne ■ võrgulüliti VÄLJAS ■ kaitse defektnne ■ tuvastuspiirkond pole suunatult ette seatud ■ aktiveeriti internne elektriline kaitse (punane LED vilgub kiiresti) ■ võrguühendusklenn pole korralikult peale pistetud 	<ul style="list-style-type: none"> ■ seadke uuesti ette (regulaator 11) ■ vahetage hõõglamp ■ lülitage sisse ■ uus kaitse, vajadusel kontrollige ühendust ■ häälestage uuesti ■ lülitage sensorvalgusti välja ja u 5 sek möödudes tagasi sisse ■ suruge klenn tugevasti kokku
Sensorvalgusti ei lülitu välja	<ul style="list-style-type: none"> ■ pidev liikumine tuvastuspiirkonnas ■ sensorimoodul pole fikseerunud 	<ul style="list-style-type: none"> ■ kontrollige piirkonda ja vajadusel häälestage uuesti ■ fikseerige sensorimoodul kerge survega
Sensorvalgusti lülitub soovimatult sisse	<ul style="list-style-type: none"> ■ tuul liigutab tuvastuspiirkonnas puid ja põõsaid ■ tuvastatakse autosid tänaval ■ äkiline ilmastikust (tuul, vihm, lumi), ventilaatorite heitõhust või avatud akendest põhjustatud temperatuurimuutus 	<ul style="list-style-type: none"> ■ seadke piirkond ümber ■ seadke piirkond ümber ■ muutke piirkonda, valige muu montaaži koht
Sensorvalgusti tuvastusraadiuse muutmine	<ul style="list-style-type: none"> ■ teised ümbrustemperatuurid 	<ul style="list-style-type: none"> ■ seadke tuvastuspiirkond kattekestadega täpselt ette
Punane LED vilgub kiiresti	<ul style="list-style-type: none"> ■ internne kaitse aktiveeritud 	<ul style="list-style-type: none"> ■ lülitage sensorvalgusti välja ja 5 sek möödudes tagasi sisse

Talitusgarantii

STEINELi toode on valmistatud suurima hoolikusega, on talitluslikult ja ohutusalaselt kehtivate eeskirjade alusel kontrollitud ning seejärel läbinud pistelise kontrolli. STEINEL annab toote laitmatute omaduste ja talitluse kohta garantii. Garantii tähtaeg on 36 kuud ja algab tarbijale toote ostmise päevast. Me kõrvaldame materjali- või tootmisvigadest tulenevad puudused, garantiiteenus toimub meie valikul remontimise või puudulike detailide uutega asendamise teel. Garantii ei kehti kuluosade kahjustuste ning kahjude ja puuduste kohta, mis on tekkinud asjatundmatu ümberkäimise, hoolduse või vöördetailide kasutamise korral. Kõrvalistele esemetele põhjustatud edasised järgkahjud on välistatud.

Garantiinõue rahuldatakse ainult siis, kui lahtivõtmata seade saadetakse koos lühikese veakirjelduse, kassatšeki või arvega (ostmiskuupäev ja kaupluse tempel) ning korralikult pakituna vastavasse teeninduspunkti.

Remonditeenus:

Pärast garantiiaja möödumist või puuduste korral, mille kohta garantii ei kehti, teostab remonti tehaseteenindus. Palun saatke toode korralikult pakituna lähimas teeninduspunkti.

36 kuuks GARANTII

LT Montavimo instrukcija

Gerb. Kliente,

dėkojame, kad parodėte pasitikėjimą ir įsigijote naująjį sensorinį STEINEL žibintą. Jūs įsigijote aukštos kokybės produktą, kuris pagamintas, išbandytas ir supakuotas ypač kruopščiai.

Prieš prijungdami prietaisą susipažinkite su šia montavimo instrukcija. Nes tik jei prietaisą prijungsite taisyklingai ir tinkamai iš pat pradžių, jį galėsite eksploatuoti ilgai, jis tarnaus patikimai ir be gedimų.
Linkime malonių akimirų naudojantis savo naujuoju sensoriniu STEINEL žibintu.

Prietaiso aprašymas

- 1 Šviestuvo gaubtas
- 2 Gaubto tvirtinimo varžtas
- 3 Šviestuvo korpusas
- 4 Laikiklis
- 5 Sandarinimo kamštis
- 6 Potinkinis tinklo įvadas
- 7 Virštinkinis tinklo įvadas
- 8 Sensorius (nuimamas, kad būtų galima patogiai nustatyti funkcijas)
- 9 Sensoriaus aklė

- 9 Fiksatorius sensoriui nuimti
- 10 Švietimo trukmės nustatymas
- 11 Prieblandos lygio nustatymas
- 12 Programų nustatymas
- 13 Principas
- 14 Jautrumo zonos nustatymas
- 15 Nuolatinio apšvietimo funkcija

Principas 13

Integruotą infraraudonųjų spindulių sensorių sudaro 360° apimties dvigubas sensorius, fiksuojantis nematomą judančių kūnų (žmonių, gyvūnų ir t.t.) skleidžiamą šilumą.

Ši užfiksuota skleidžiama šiluma paverčiama elektroniniais signalais, kurie automatiškai įjungia žibintą. Kliūtys, pvz., sienos ar langai, trukdo užfiksuoti skleidžiamą šilumą, tokiu atveju šviesa neįsijungia. Pasiekiamas 360° apimties kampas esant 90° atverties kampui. Galimybė kontroliuoti plotą po sensoriumi neleidžia pasislėpti.

Svarbu: Geriausiai judesys bus fiksuojamas tuomet, kai sensorinis žibintas montuojant bus atsuktas šonu judėjimo kryptiai („judesys pro žibintą“) ir sensoriaus jautrumo zonos neužstos jokios kliūtys (pvz., medžiai, sienos ir pan.). Sensoriaus jautrumo zonos ilgis bus mažesnis, jei judėjimo kryptis bus „į žibintą“, o ne „pro žibintą“.

! Saugos reikalavimai

- Prieš pradėdami dirbti su prietaisu, atjunkite elektros įtampą!
- Montuojant prijungiamajame elektros laide neturi būti įtampos. Todėl visų pirma atjunkite elektros srovę ir įtampos indikatorium patikrinkite, ar nėra įtampos.

- Sensorinis šviestuvus jungiamas prie elektros tinklo. Todėl jį reikia prijungti tinkamai, vadovaujantis šalyje galiojančiomis instaliacijos normomis ir jungimo taisyklėmis.
(D) - VDE 0100, (A) - ÖVE/ÖNORM E8001-1,
(CH) - SEV 1000)

Įrengimas

Montavimo vieta turėtų būti nutolusi nuo kito žibinto bent 50 cm, nes šio skleidžiama šiluma gali įjungti pastarąjį. Siekiant užtikrinti 8 m sensoriaus jautrumo zoną, žibintą reikėtų montuoti apie 1,8 – 2,5 m aukštyje.

Tinklo įvado prijungimas (žr. pav.)

Įvadą sudaro trijų laidų kabelis:

L = fazė (dažniausiai juodos arba rudos spalvos)

N = nulinis laidas (dažniausiai mėlynas laidas)

PE = žemėnimo laidas (žalias ar geltonas) ⊕

Jei kyla abejonių, laidus patikrinkite įtampos indikatorium: patikrinę laidus, vėl atjunkite srovę. Fazę (**L**), nulinį laidą (**N**)junkite prie šviestuvo gnybto.

Pastaba: Be abejo, į tinklo įvadą galima įmontuoti tinklo jungiklį, kuris atliks įjungimo ir išjungimo funkcijas. Tai būtina, kad veiktų pastovaus švietimo funkcija (žr. skyrių „Pastovaus švietimo funkcija“) 15.

Dėmesio! Šviestuvą prie tinklo jungti galima tik jį visiškai surinkus.

Funkcijos 10, 11, 12

Sumontavę sieninį laikiklį ir įjungę įrenginį į tinklą, sensorinį žibintą galite naudoti. Ant nuimamo sensoriaus yra nustatymo reguliatoriai švietimo trukmei, prieblandos lygiui ir programoms nustatyti. Atlaisvinus fikсаторių 9 atsuktuvu

pagalba galite išimti sensorių, kad galėtumėte patogiai jį sureguliuoti. Tuo metu žibintas automatiškai įjungia pastovaus švietimo režimą.

Švietimo trukmės nustatymas 10
(Gamyklos nustatymas: 5 sek.)

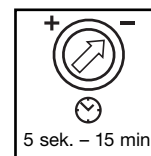

Tolygiai nustatoma švietimo trukmė - nuo 5 sek. iki 15 min.

Nustatymo reguliatorius nustatomas ties - = trumpiausias laikas (5 sek.)
Nustatymo reguliatorius nustatomas ties + = ilgiausias laikas (15 min.)

Nustatant jautrumo zoną rekomenduojama pasirinkti trumpiausią laiką -.

Prieblandos lygio nustatymas („dienos – nakties“ režimas) 11
(gamyklos nustatymas:

dienos šviesos režimas 2000 liuksų



Sensoriaus suveikimo slenkstis tolygiai nustatomas nuo 2 iki 2000 liuksų.

Nustatymo reguliatorius ties ☽ = dienos režimas, apie 2000 liuksų.
Nustatymo reguliatorius ties ☾ = nakties režimas apie 2 liuksai.

Nustatant jautrumo zoną dienos šviesoje, nustatymo reguliatorius turi būti nustatytas ties ☽ (dienos režimas).

Programų nustatymas 12

(gamyklos nustatymas: programa 4)

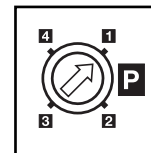

1 + 2 Prieblandos lygio režimas

3 Prieblandos režimas iki vidurnakčio, po to sensorinis režimas

4 Sensorinis režimas



Sensoriniame žibinte nėra laikrodžio, todėl vidurnaktis nustatomas pagal tamsaus paros meto ilgį. Todėl siekiant neprikaištingo veikimo, būtina, kad šiuo metu į sensorinį žibintą būtų nuolat paduodama elektros srovė. Pirmos nakties metu (matavimo fazė) „budintis“ režimas veikia visą naktį. Matavimo vertės išsaugomos net dingus įtampai.

Rekomenduojame sensorinio žibinto, veikiančio pagal programą 4 neišjunginėti iš elektros tinklo. Matavimo vertės nustatomos kelių naktų metu, todėl įtarus galimą gedimą sensorinį žibintą reikia stebėti kelias naktis, ar jo išsijungimo laikas apie vidurnaktį kinta.

Jautrumo zonos nustatymas 14

Esant poreikiui, jautrumo zoną galima sumažinti. Pridėtomis dengiamosiomis užsklandomis galima uždengti sensoriaus dalis. Taip išvengiama žibinto įsijungimo nepageidajamu metu, pvz., dėl pravažiuojančių automobilių, praeivių ir t.t.,

arba tikslingai stebimos pavojingos vietos. Dengiamosios užsklandos atskiriamos kerpančiomis lygiagrečiomis pagal įlietas linijas. Po to jos tiesiog uždedamos ant linzės.

Pastovaus švietimo funkcija 15

Jei įvade įmontuotas tinklo jungiklis, be paprastų įjungimo ir išjungimo galimos ir šios funkcijos:

Sensorinis režimas

1) Įjungti šviesą (kai žibintas IŠJUNGTA):

Jungiklį 1 x IŠJUNGTI ir JJUNGTI.

Lempučių šviečia nustatyta laiko tarpą.

2) Išjungti šviesą (kai žibintas JJUNGTA):

Jungiklį 1 x IŠJUNGTI ir JJUNGTI.

Žibintas išsijungia ir persijungia į sensorinį režimą.

Pastovaus švietimo režimas

1) Pastovaus švietimo įjungimas:

Jungiklį 2 x IŠJUNGTI ir JJUNGTI. Žibintas nustatomas 4 valandų pastovaus švietimo režimui (už linzės dega raudonas šviesos diodas (LED)). Po to žibintas automatiškai persijungia į sensorinį režimą (raudonas šviesos diodas (LED) išsijungia).

2) Pastovaus švietimo išjungimas:

Jungiklį 1 x IŠJUNGTI ir JJUNGTI. Žibintas išsijungia ir persijungia į sensorinį režimą.

Svarbu:

Jungiklį reikėtų įjungti greitais vienas po kito sekanciais judesiais (kas 0,5 – 1 sek.).

Techniniai duomenys

Galia:	1 x kaitrinė lempa maks. 60 W arba energiją taupančios lempos
Atskiras kontaktas papildomam vartotojui, kurio jungimo galinumas:	maks. 300 W ominė apkrova (maks. 5 papildomi šviestuvai L 330/331 S)
Įtampa:	230 – 240 V, 50 Hz
Apimties kampas:	360° esant 90° atverties kampui ir apsauga nuo pasislėpimo
Jautrumo zonos ilgis:	maks. 8 m spinduliu
Švietimo trukmės nustatymas:	5 sek. – 15 min.
Prieblandos lygio nustatymas:	2 – 2000 liuksų
Programų nustatymas:	1 + 2 Prieblandos lygio režimas 3 Prieblandos režimas iki vidurnakčio, po to sensorinis režimas 4 Sensorinis režimas
Pastovus švietimas:	4 val., valdoma tinklo įvade įmontuotu jungikliu
Saugos klasė:	IP 44 (apsauga nuo vandens)
Temperatūros diapazonas:	- 20° C iki + 50° C

Dėmesio!



min.
5 min.

Naudojimas / priežiūra

Sensorinis žibintas skirtas automatiškai įjungti šviesą. Oro sąlygos gali įtakoti jo veikimą. Esant stipriems vėjo gūsiams, snigant, lyjant, krušos metu prietaisas gali įsijungti nepa-

geidajamu metu, nes staigių temperatūros pokyčių neįmanoma atskirti nuo šilumos šaltinių. Užsiteršusias linzes nuvalyti drėgnu audeklu (nenaudoti jokių valiklių).

CE Atitikties deklaracija

Gaminys atitinka žemos įtampos direktyvą 2006/95 EB ir elektromagnetinio suderinamumo direktyvą 2004/108 EB.

Veikimo sutrikimai

Gedimas	Priežastis	Pagalba
Sensorinis žibintas be elektros srovės	■ Perdeges saugiklis, Išjungtas jungiklis, Nutrauktas laidas ■ Trumpasis jungimas	■ Reikia naujo saugiklio, įjunkite tinklo jungiklį; įtampos indikatorium patikrinkite laidą ■ Patikrinkite įvadą
Sensorinis žibintas neįsijungia	■ Dienos metu nustatytas nakties režimas ■ Perdegsi lempučių ■ Tinklo jungiklis IŠJUNGTA ■ Perdeges saugiklis ■ Jautrumo zona nustatyta netiksliai ■ Įjungtas vidinis elektrinis saugiklis (raudonas LED diodas greitai mirkčioja) ■ Neteisingai įstatyta tinklo įvado kontaktų kaladėlė	■ nustatykite iš naujo (regulatorius 11) ■ Pakeiskite lempučių ■ Įjunkite jungiklį ■ Reikia naujo saugiklio arba patikrinkite įvadą ■ Iš naujo sureguliuokite ■ Sensorinį žibintą išjunkite ir po maždaug 5 sek. vėl įjunkite ■ Patikrinkite kontaktų kaladėlę
Sensorinis žibintas neišsijungia	■ Jautrumo zonoje fiksuojamas nuolatinis judesys ■ Sensorius neužfiksuotas	■ Patikrinkite jautrumo zoną ir, jei reikia iš naujo ją nustatykite ■ Sensorių užfiksuokite lengvai paspausdami
Sensorinis žibintas įsijungia nepageidajamu metu	■ Jautrumo zonoje vėjas linguoja medžius ir krūmus ■ Užfiksuojami gatvė važiuojantys automobiliai ■ Staigūs temperatūros svyravimai dėl oro sąlygų (vėjo, lietaus, sniego) arba ventiliatorių ar atvirų langų sukkelto oro judėjimo	■ Nustatykite kitą jautrumo zoną ■ Nustatykite kitą jautrumo zoną ■ Pakeiskite jautrumo zoną, pakeiskite montavimo vietą
Pakito sensorinio žibinto veikimo zona	■ Pakito aplinkos temperatūra	■ Užsklandų dėka pakoreguokite jautrumo zoną
Raudonas LED greitai mirkčioja	■ Įjungtas vidinis saugiklis	■ Sensorinį žibintą išjunkite ir po maždaug 5 sek. vėl įjunkite

Funkcijų garantija

Šis „STEINEL“ produktas pagamintas itin kruopščiai, pagal galiojančias normas patikrintos jo funkcijos ir saugumas bei papildomai atlikta pasirinktų prietaisų patikra. STEINEL suteikia prietaisui garantiją. Garantinis laikotarpis - 36 mėnesiai. Jis skaičiuojamas nuo prietaiso pardavimo vartotojui dienos. Mes pašalinsime defektus, susijusius su medžiagų arba gamybos broku; garantiniu laikotarpiu, mūsų nuožiūra, prietaisas nemokamai remontuojamas arba keičiamos sugedusios dalys. Garantija netaikoma susidėvintiems dalims, taip pat jei prietaisas sugenda dėl netinkamo naudojimo arba netinkamos priežiūros. Kitiems daiktams padaryta žala neatlyginama.

Garantija taikoma tik tuo atveju, jei neišardytas prietaisas kartu su kasos čekiu arba sąskaita (pirkimo data ir pardavėjo antspaudu), tinkamai supakuotas, atsiunčiamas į atitinkamą techninės priežiūros tarnybos vietą.

Remonto servisas

Pasibaigus garantinio aptarnavimo laikotarpiui arba atsiradus gedimams, kuriems garantija netaikoma, prietaisą taiso mūsų gamyklos servisas. Prašom tinkamai supakuotą produktą atsiųsti į artimiausią servisą.

**36 mėnesių
FUNKCINĖ
GARANTIJA**

LV Norādes montāžai

Ļoti cienījamais klient!

Paldies par uzticēšanos, kuru mums izrādāt, iegādājoties šo jauno STEINEL sensora gaismekli. Jūs esat izvēlējies augstvērtīgu, kvalitatīvu produktu, kurš ir izgatavots, pārbaudīts un iepakots ar vislielāko rūpību.

Pirms instalēšanas lūdzam izlasīt šo montāžas pamācību. Jo vienīgi lietpratīga montāža un lietošana nodrošina ilglaicīgu, drošu un nevainojamu darbību.

Mēs novēlam Jums daudz patīkamu mirkļu kopā ar Jūsu jauno STEINEL sensora gaismekli.

Ierīces apraksts

- 1 gaismekļa kupols
- 2 kupola drošības skrūve
- 3 gaismekļa korpusis
- 4 pamatne
- 5 blīvaizbāznis
- 6 zemapmetuma strāvas pievadkabelis
- 7 virsapmetuma strāvas pievadkabelis
- 8 sensora vienība (noņemams ērtai funkciju iestatīšanai)
- 9 sensora vienības tapa

- 9 tapa sensora vienības noņemšanai
- 10 laika iestatīšana
- 11 krāsas sliekšņa iestatīšana
- 12 programmu iestatīšana
- 13 princips
- 14 uztveres lauka detalizēta iestatīšana
- 15 ilgstošā apgaismojuma režīms

Princips 13

Integrētais augstas jaudas infrasarkanā staru sensoru veido 360° dubultais sensors, kurš uztver kustīgu ķermeņu (cilvēku, dzīvnieku u. c.) neredzamo termisko starojumu.

Šādā veidā uztvertais termiskais starojums tiek elektroniski pārvērsts un automātiski ieslēdz gaismekli. Caur šķēršļiem tādiem kā mūri vai stikli termiskais starojums netiek uztverts, tāpat nenotiek ieslēgšanās. Tiek sasniegts 360°

liels uztveres leņķis ar 90° lielu atvēršanas leņķi. Lauka, kurš atrodas zem sensora, pārraudzība nodrošina aizsardzību pret paiešanu zem sensora.

Svarīgi: Visdrošāko kustības uztveri Jūs iegūsi, ja sensora gaismekli uzmontēsi iesāņus kustības virzienam un sensora uztveri neierobežos nekādi šķēršļi (piem., koki, mūri utt.). Aizsniedzāmība ir ierobežota, ja Jūs virzīsieties tieši uz gaismekli.

! Norādījumi drošībai

- Pirms jebkādiem darbiem ar ierīci pārtraukt strāvas padevi tai!
- Montāžas laikā pievienojamais elektrības vads nedrīkst atrasties zem sprieguma. Tādēļ vispirms atslēgt strāvas padevi un ar sprieguma mērītāju pārbaudīt, vai vads neatrodas zem sprieguma.

- Instalējot sensora gaismekli, jāstrādā ar elektrotīkla spriegumu. Tādēļ tas jāveic speciālistam, lietpratīgi un saskaņā ar vietējo instalēšanas un pieslēgšanas tehnisko priekšrakstu prasībām (D) - VDE 0100, (A) - ÖVE/ÖNORM E8001-1, (CH) - SEV 1000)

Instalēšana

Ierīce montējama vismaz 50 cm attālumā no kāda cita gaismekļa, jo tā termiskais starojums var izraisīt neplānotu sistēmas ieslēgšanos. Lai sasniegtu norādīto 8 m aizsniedzāmību, montāžas augstumam būtu jābūt apmēram 1,8 – 2,5 m.

Tīkla pievadvada pieslēgšana (skat. att.)

Tīkla pievadvadu veido 3 dzīslu kabelis:

L = fāze (visbiežāk melna vai brūna)

N = nulles vads (visbiežāk zils)

PE = zemējums (zaļa/dzeltena) ⊕

Šaubu gadījumā ar sprieguma mērītāju noteikt kabeļa dzīslas; pēc tam atkārtoti atslēgt kabeli no strāvas tīkla. Fāzi (**L**), nulles vadu (**N**) pieslēdz savienotājkopnē.

Norāde: Protams, tīkla pievadvadā var iemontēt tīkla slēdzi IESLĒGŠANAI/IZSLĒGŠANAI. Šis slēdzis ir priekšnosacījums ilgstošā apgaismojuma režīmam (skat. Ilgstošā apgaismojuma režīms) 15.

Uzmanību! Gaismekli elektroapgādes tīklam drīkst pieslēgt tikai pēc pilnībā pabeigtas montāžas!

Funkcijas 10, 11, 12

Pēc instalēšanas pie sienas un tīkla pieslēguma sensora gaismekli var sākt lietot. Uz noņemamās sensora vienības atrodas iestatījumu regulatori laika, krāsas sliekšņa un programmas iestatīšanai. Pēc tam, kad ar plakano

skrūvgriezi ir izskrūvēta tapa 9, var tikt noņemta sensora vienība ērtākai iestatīšanai. Tā laikā sensora gaismeklis pārslēdzas uz ilgstošo apgaismojuma režīmu.

Izslēgšanas auzture (laika iestatīšana) 10
(rūpnīcas iestatījums: 5 sek.)

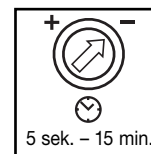

Bez pakāpēm iestatāms degšanas ilgums no 5 sek. līdz 15 min.

Iestatījumu regulators uz „-” = sākotnējais laiks (5 sek.).
Iestatījumu regulators uz „+” = garākais laiks (15 min.).

Iestatot uztveres lauku, iesakāms izvēlēties sākotnējo laiku „-”.

Krāsas sliekšņa iestatījums (reakcijas sliekšnis) 11
(rūpnīcas iestatījums: dienasgaismas režīms 2000 luksi)



Bez pakāpēm iestatāms sensora reakcijas sliekšnis no 2 līdz 2000 luksiem.

Iestatījumu regulators uz ☾ = dienasgaismas režīms, apmēram 2000 luksi.
Iestatījumu regulators uz ☽ = krāslošanas režīms, apmēram 2 luksi.

Iestatot uztveres lauku dienasgaismā, iestatījumu regulatoru jāiestata uz ☽ (dienasgaismas režīms).

Programmu iestatīšana 12
(rūpnīcas iestatījums: 4. programma)

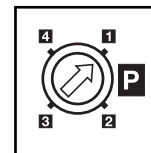

Programma 1 + 2: Krāslošanas režīms

Programma 3: Krāslošanas režīms līdz nakts vidum, pēc tam sensora režīms

Programma 4: Sensora režīms



Sensorā gaismekli nav iebūvēts pulkstenis, nakts vidus tiek noteikts, balstoties uz tumsas fāzes ilgumu. Tādēļ nevainojamai darbībai svarīgi ir, lai sensora gaismeklī šajā laikā nepārtraukti tiktu pievadīta strāva. Pirmās nakts laikā (ieslēgšanās fāzē) bāzes gaisma ir pilnībā aktivizēta. Vērtības tiek saglabātas tā, lai strāvas zuduma gadījumā tās nepazustu.

Mēs iesakām 3 programmā nepārtraukt strāvas padevi. Vērtības tiek apkopotas vairākas nakts, tādēļ iespējamās kļūdas gadījumā būtu vairākas nakts jānovēro, vai sensora gaismekļa ieslēgšanās laiks ap nakts vidu izmainās.

Uztveres lauka justēšana 14

Pēc vajadzības uztveres lauks var tikt ierobežots. Komplektācijā ietilpstošās nasegblendes kalpo nenoteikta skaita lēcas segmentu nasegšanai. Tādējādi tiek novērsta kļūdaina, auto, gājēju u. c. izraisīta, ieslēgšanās vai

mērķtiecīgi pārraudzītas riska zonas. Nasegblendes var atdalīt gar rievoto daļu. Pēc tam tās tiek vienkārši piestiprinātas lēcai, t. i., uzlīmētas.

Ilgstošā apgaismojuma režīms 15

Ja tikla pievadvadā tiek iebūvēts tikla slēdzis, bez parastās ieslēgšanas un izslēgšanas ir iespējamas šādas funkcijas:

Sensora režīms

1) gaismu ieslēgt (ja gaismeklis ir IZSLĒGTS):

Slēdzi 1 x IZSLĒGT un IESLĒGT.

Gaismeklis uz iestatīto laiku paliek ieslēgts.

2) gaismu izslēgt (ja gaismeklis ir IESLĒGTS):

Slēdzi 1 x IZSLĒGT un IESLĒGT.

Gaismeklis izslēdzas, t. i., pāriet sensora režīmā.

Ilgstošā apgaismojuma režīms

1) ieslēgt ilgstošo apgaismojumu:

Slēdzi 2 x IZSLĒGT un IESLĒGT. Gaismeklis uz 4 stundām tiek iestatīts ilgstošā apgaismojuma režīmā (aiz lēcas deg sarkanā diode).

Pēc tam gaismeklis automātiski pāriet sensora režīmā (sarkanā diode izdziest).

2) izslēgt ilgstošo apgaismojumu:

Slēdzi 1 x IZSLĒGT un IESLĒGT. Gaismeklis izslēdzas, t. i., pāriet sensora režīmā.

Svarīgi:

Vairākkārtējai slēdža slēgšanai jānotiek ātri (intervālā 0,5 – 1 sek.).

Tehniskie dati

Jauda:	1 x kvēlspuldze, maks. 60 W vai enerģiju taupošais gaismas avots
Papildus slēgumu jauda:	maks. 300 W bezomiska slodze (maks. 5 citi gaismekļi L330/331 S)
Spriegums:	230 – 240 V, 50 Hz
Uztveres leņķis:	360° ar 90° lielu atvēršanas leņķi un aizsardzību pret paiešanu apakšā
Sensora aizsardzība:	maks. 8 m, visapkārt
Laika iestatīšana:	5 sek. – 15 min.
Padoms!  Min. 5 min.	
Krēslas sliekšņa ieregulējums:	2 – 2000 luksu
Programmu iestatīšana:	1 + 2 Krēslošanas režīms 3 Krēslošanas režīms līdz nakts vidum, pēc tam sensora režīms 4 Sensora režīms
Ilgstošā apgaismojuma režīms:	slēdzams (4 stundas) Priekšnosacījums: slēdzis tikla pievadvadā
Aizsardzības klase:	IP 44 (drošs pret ūdens šļakatām)
Temperatūras amplitūda:	-20 °C līdz +50 °C

Darbība / apkope

Sensora gaismeklis ir piemērots automātiskai gaismas slēgšanai. Laika apstākļi var ietekmēt sensora gaismekļa darbību. Spēcīgu vēja brāzmu, sniega, lietus un krusas gadījumos var tikt izraisīta negaidīta ieslēgšanās, jo pēkšņās

temperatūras svārstības nav iespējams atšķirt no siltuma avotiem. Notraipītu lēcu var notīrīt ar mitru lupatiņu (bez tīrīšanas līdzekļa).

CE Atbilstības deklarācija

Šis produkts atbilst Zemsprieguma direktīvas 2006/95/EK un EMC direktīvas 2004/108/EK prasībām.

Darbības traucējumi

Traucējumi	Cēlonis	Risinājums
Sensora gaismeklim netiek pievadīta strāva	<ul style="list-style-type: none">■ bojāts mājas drošinātājs, nav ieslēgts, pārrauts vads■ issavienojums	<ul style="list-style-type: none">■ jauns mājas drošinātājs, ieslēgt tikla slēdzi, pārbaudīt vadu ar sprieguma mērītāju■ pārbaudīt pieslēgumus
Sensora gaismeklis neieslēdzas	<ul style="list-style-type: none">■ dienas gaismas režīmā, krēslas sliekšnis iestatīts nakts režīmā■ bojāta kvēlspuldze■ IZSLĒGTS tikla slēdzis■ bojāts drošinātājs■ nav mērķtiecīgi iestatīts uztveres lauks■ ticis aktivizēts iekšējais elektriskais drošinātājs (sarkanā diode mirgo)■ tikla pieslēguma aizspiednis nav uzlikts pareizi	<ul style="list-style-type: none">■ Jāpārregulē krēslas sliekšnis (regulātors 11)■ Jānomaina kvēlspuldze■ Jāieslēdz tikla slēdzis■ Jānomaina drošinātājs, resp., jāpārbauda pievienojums■ no jauna ieregulēt■ izslēgt sensoru un pēc aptuveni 5 sek. atkārtoti ieslēgt■ aizspiediņi cieši saspiesti
Sensora gaismeklis neizslēdzas	<ul style="list-style-type: none">■ nepārtraukta kustība uztveres laukā■ sensora vienība nav nofiksēta	<ul style="list-style-type: none">■ pārbaudīt lauku un pēc nepieciešamības atkārtoti ieregulēt■ ar vieglu spiedienu nofiksēt sensora vienību
Sensora gaismeklis ieslēdzas neplānoti	<ul style="list-style-type: none">■ vējš uztveres laukā kustina kokus un krūmus■ uz ielas esošo auto uztveršana■ negaidītas negaisa (vēja, lietus, sniega) vai gaisa plūsmas no ventilatoriem, atvērtiem logiem radītas temperatūras izmaiņas	<ul style="list-style-type: none">■ pārveidot lauku■ pārveidot lauku■ izmainīt lauku, pārvietot montāžas vietu
Sensora gaismekļa aizsardzības izmaiņas	■ izmainījusies apkārtnes temperatūra	■ precīzi ieregulēt uztveres lauku, izmantojot naseglerīces
Sarkanā diode strauji mirgo	■ aktivizēts iekšējais drošinātājs	■ izslēgt sensora gaismekli un pēc 5 sek. atkal ieslēgt

Darbības garantija

Šis STEINEL produkts ir izgatavots ar vislielāko rūpību, tā darbība un drošība ir pārbaudīta saskaņā ar spēkā esošajiem priekšrakstiem, un noslēgumā pakļauts izlases veida pārbaudei. STEINEL garantē nevainojamas produkta īpašības un darbību. Garantijas laiks ir 36 mēneši un stājas spēkā ar pārdošanas dienu lietotājam. Mēs novēršam trūkumus, kuri radušies materiālu vai rūpnīcas kļūdu dēļ, garantijas serviss ietver sevi bojāto daļu savešanu kārtībā vai apmaiņu pēc mūsu izvēles. Garantijas serviss neattiecas uz nodilumam pakļauto daļu bojājumiem, kā arī uz bojājumiem un trūkumiem, kuri radušies nelietprātīgas lietošanas, apkopes vai arī neoriģinālu daļu izmantošanas rezultātā. Garantijas saistības neattiecas uz citiem objektiem, kas varētu tikt bojāti ierīces darbības rezultātā.

Garantija ir spēkā tikai vienīgi tad, ja neizjauktā ierīce kopā ar isu kļūmes aprakstu, kases čeku vai rēķinu (ar pirkšanas datumu un tirgotāja zīmogu), labi iepakota, tiek nosūtīta attiecīgajai servisa nodaļai.

Remonta serviss:

Pēc garantijas laika beigām vai bojājumus bez tiesībām uz garantijas servisu remontē mūsu rūpnīcas serviss. Produktu, lūdzu, labi iesaiņotu nosūtīt tuvākajai servisa nodaļai.

36 mēneši
FUNKCIJU
GARANTĪJA

RUS Инструкция по монтажу

Уважаемый покупатель!

Благодарим Вас за доверие, которое Вы выразили, купив новый сенсорный светильник марки STEINEL. Вы приобрели изделие высокого качества, изготовленное, испытанное и упакованное с большим вниманием.

Перед началом монтажа данного изделия, просим Вас внимательно ознакомиться с инструкцией по монтажу. Ведь только соблюдение инструкции по монтажу и пуску в эксплуатацию гарантирует продолжительную, надежную и безотказную работу изделия. Желаем приятной эксплуатации нового сенсорного светильника марки STEINEL.

Описание прибора

- ① Плафон
- ② Крепежные винты для стекла
- ③ Корпус светильника
- ④ Шасси
- ⑤ Уплотнитель
- ⑥ Сетевое подключение питающего провода скрытой проводкой
- ⑦ Сетевое подключение питающего провода открытой проводкой
- ⑧ Сенсорный блок (съёмный для комфортной функциональной регулировки)
- ⑨ Заглушка для сенсорного блока

- ⑩ Фиксатор для снятия сенсорного блока
- ⑪ Регулятор времени включения
- ⑫ Регулятор сумеречного включения
- ⑬ Установка программы
- ⑭ Принцип
- ⑮ Регулировка зоны обнаружения
- ⑯ Режим постоянного освещения

Принцип действия ⑬

Встроенный мощный инфракрасный сенсорный светильник оснащен двойным сенсором, встроенным под углом 360°, который регистрирует невидимое тепловое излучение движущихся объектов (людей, животных и т.д.).

Регистрируемое теплоизлучение преобразуется в электронный сигнал, который вызывает автоматическое включение светильника. Если на пути имеются препятствия, например, стены или оконные стекла, то регистрация теплоизлучения не происходит, а следовательно не производится и включение

светильника. Достигается угол обнаружения в 360° с углом открытия в 90°. Контроль пространства под сенсором обеспечивает защиту от подкрадывания.

Примечание: Для обеспечения надежной работы сенсорный светильник следует монтировать так, чтобы проводилась регистрация движущихся мимо объектов, а также исключить все заграждающие объекты (например, деревья, стены и т.д.). Радиус действия ограничен, если Вы подходите непосредственно к светильнику.

⚠ Указания по техбезопасности

- Перед началом любых работ, проводимых на приборе, следует отключить напряжение!
- При проведении монтажа подключаемый электропровод должен быть обесточен. Поэтому, в первую очередь, следует отключить напряжение и проверить его отсутствие с помощью индикатора напряжения.

- Монтажные работы по подключению сенсорного светильника относятся к категории работ с сетевым напряжением. Поэтому, при монтаже светильников, следует соблюдать указания и условия, приведенные в инструкции по подключению.
(D) - VDE 0100, (A) - ÖVE/ÖNORM E8001-1,
(CH) - SEV 1000)

Монтаж

Место, в котором производится монтаж, должно быть удалено от другого светильника на расстояние, составляющее не менее, чем 50 см, чтобы предотвратить ошибочное включение системы в результате отдачи тепла. Для обеспечения указанного радиуса 8 м сенсорный светильник следует монтировать примерно на высоте 1,8 – 2,5 м.

Подключение сетевого провода (см. рис.)

Сетевой провод состоит из 3 жил:

L = фаза (обычно черного или коричневого цвета)

N = нулевой провод (чаще всего синий)

PE = провод заземления (зеленый/желтый) ⊕

В случае сомнения определите вид кабеля с помощью индикатора напряжения; а потом отключите ток питания. Присоедините фазный (L) и нулевой провод (N) к соответствующим клеммам светильника.

Указание: При необходимости в провод присоединения к сети может быть вмонтирован выключатель для включения и выключения сетевого тока. Для режима постоянного освещения это является условием (см. главу Режим постоянного освещения) ⑯.

Внимание! Светильник разрешается подключать к сети только после полной сборки.

Эксплуатация ⑩, ⑪, ⑫

После крепления сенсорного блока и присоединения проводов к сети, сенсорный светильник может быть пущен в эксплуатацию. На съёмном сенсорном блоке находятся регуляторы для сумеречного освещения, установки времени и

программы. После задействования фиксатора ⑨ при помощи шлицевой отвертки можно вынуть сенсорный блок для комфортной регулировки. При этом светильник автоматически переключается на постоянное освещение.

Продолжительность включения (время включения лампы) ⑩
(заводская настройка: 5 сек.)



Время освещения может быть плавно установлено в диапазоне от 5 сек. до 15 мин.

Регулятор, установленный на – = минимальная продолжительность (5 сек.)
Регулятор, установленный на + = максимальная продолжительность (15 мин.)

При настройке зоны обнаружения рекомендуется выбирать минимальную продолжительность –.

Установка сумеречного включения (порог срабатывания) ⑫
(заводская настройка: режим дневного освещения 2000 лк)



Плавно регулируемый порог срабатывания сенсора 2 – 2000 лк.

Регулятор установлен на ☀ = режим дневного освещения ок. 2000 лк.
Регулятор установлен на ☾ = режим сумеречного освещения ок. 2 лк.

При установке зоны обнаружения при дневном освещении регулятор рекомендуется устанавливать на ☀ (режим дневного освещения)

Установка программы ⑬
(заводская настройка: программа 4)

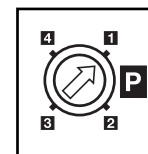

- 1 + 2 Режим сумеречного включения
- 3 Режим сумеречного включения до полуночи, затем сенсорный режим
- 4 Сенсорный режим



В сенсорный светильник не встроены часы, полночь определяется только по продолжительности темных периодов. Поэтому для безупречной работы необходимо, чтобы на сенсорный светильник в это время постоянно подавалось напряжение. Во время первой ночи (период измерения) базовая яркость полностью активна. Значения сохраняются с защитой от отключения сетевого питания.

Мы рекомендуем не отключать напряжение в программе 3. Значения определяются в течение нескольких ночей, поэтому за сенсорным светильником в возм. случае ошибки следует наблюдать в течение нескольких ночей, "изменяется" ли время выключения при приближении к полуночи.

Регулировка зоны обнаружения ⑭

При необходимости можно ограничить зону обнаружения. Прилагаемые заслонки служат для того, чтобы закрывать любое количество сегментов линзы. Таким образом можно исключить ненужное включение светильника, вызванное например, проезжающими машинами или проходящими

пешеходами, и целенаправленно контролировать участки, представляющие собой опасные зоны. Полусферические заслонки можно оторвать вдоль горизонтальных перфорационных линий. Затем они просто надеваются на линзу.

Режим постоянного освещения ⑮

После монтажа в сетевой провод штепсельного выключателя, помимо функций включения и выключения света, в Вашем распоряжении имеются следующие функции:

Режим работы сенсора

1) Включить свет (если светильник ВЫКЛ):

Выключатель выключить и включить 1 раз.

Лампа светится в течение заданного времени.

2) Выключить свет (если светильник ВКЛ):

Выключатель выключить и включить 1 раз.

Светильник выключается или переключается в сенсорный режим.

Режим постоянного освещения

1) Включение постоянного освещения:

Выключатель выключить и включить 2 раза. Светильник переключается в режим постоянного освещения на 4 часа (за линзой светится красный СИД). По истечении времени производится автоматическое переключение в сенсорный режим (красный СИД гаснет).

2) Выключить постоянное освещение:

Выключатель выключить и включить 1 раз. Светильник выключается или переключается в сенсорный режим.

Примечание:

Множественное нажатие выключателя следует производить быстро, одно за другим (в течение 0,5 – 1 сек.).

Технические данные

Мощность:	1 х лампа накаливания макс. 60 Вт или энергоэкономичная лампа
Дополнительно включаемая мощность:	макс. 300 Вт активной нагрузки (макс. 5 дополнительных светильников L 330/331 S)
Напряжение:	230 – 240 В, 50 Гц
Угол обнаружения:	360° с 90° углом открытия и защитой от подкрадывания
Радиус действия сенсора:	макс. 8 м вокруг
Время включения:	5 сек. – 15 мин.
Сумеречное включение:	2 – 2000 лк
Установка программы:	<input checked="" type="checkbox"/> + <input checked="" type="checkbox"/> Режим сумеречного включения <input checked="" type="checkbox"/> Режим сумеречного включения до полуночи, затем сенсорный режим <input checked="" type="checkbox"/> Сенсорный режим
Постоянное освещение:	регулируемое (4 час.) Условие: в проводе имеется выключатель
Вид защиты:	IP 44 (защита от водяных брызг)
Температурный диапазон:	- 20° C до + 50° C

Tip!



мин.
5 мин.

Эксплуатация / уход

Сенсорный светильник предназначен для автоматического включения света. Погодные условия могут влиять на работу сенсорного светильника. При сильных порывах ветра, метели, дожде, граде может произойти ошибочное включение,

поскольку сенсор не способен отличать резкое изменение температуры от источника тепла. Загрязнения на регистрирующей линзе можно удалить влажным сукном (не используя моющие средства).

CE Сертификат соответствия

Изделие отвечает требованиям директивы по низковольтным приборам 2006/95 EG и директивы 2004/108 EG относительно

электромагнитной совместимости.

Нарушения работы

Неполадка	Причина	Устранение
На сенсорном светильнике нет напряжения	<ul style="list-style-type: none"> ■ Дефект предохранителя, не включен, неисправность провода ■ Короткое замыкание 	<ul style="list-style-type: none"> ■ Заменить предохранитель, включить сетевой выключатель; проверить провод индикатором напряжения ■ Проверить соединения
Сенсорный светильник не включается	<ul style="list-style-type: none"> ■ При дневном, сумеречном режиме установлен на ночной режим ■ Дефект лампы накаливания ■ Выключен сетевой выключатель ■ Дефект предохранителя ■ Неправильно установлена зона обнаружения ■ Активирован внутренний предохранитель (красный СИД быстро мигает) ■ Клеммы сетевого подключения соединены неправильно 	<ul style="list-style-type: none"> ■ Произвести новую регулировку (регулятор ⑩) ■ Заменить лампу накаливания ■ Включить светильник ■ Заменить предохранитель, при необходимости проверить соединения ■ Произвести новую регулировку ■ Выключить сенсорный светильник и через 5 сек. снова включить ■ Сильно сжать клемму
Сенсорный светильник не выключается	<ul style="list-style-type: none"> ■ Имеется постоянное движение в зоне обнаружения ■ Сенсорный блок не зафиксирован 	<ul style="list-style-type: none"> ■ Проверить участок и, при необходимости, вновь отрегулировать ■ Зафиксировать сенсорный блок, слегка надавив
Сенсорный светильник включается произвольно	<ul style="list-style-type: none"> ■ В зоне обнаружения происходит постоянное движение деревьев и кустов ■ Включается в результате движения автомашин на дороге ■ Резкий перепад температуры в результате изменения погоды (ветер, дождь, снег) или потока воздуха из вентиляционной щели, открытых окон 	<ul style="list-style-type: none"> ■ Изменить зону ■ Изменить зону ■ Изменить зону, место монтажа перенести на другое место
Изменение радиуса действия сенсорного светильника	<ul style="list-style-type: none"> ■ Другие значения температуры окружающей среды 	<ul style="list-style-type: none"> ■ Изменить зону обнаружения с помощью заслонок
Красный СИД быстро мигает	<ul style="list-style-type: none"> ■ Активирован внутренний предохранитель 	<ul style="list-style-type: none"> ■ Выключить сенсорный светильник и через 5 сек. снова включить

Гарантийные обязательства

Данное изделие фирмы STEINEL было с особой тщательностью изготовлено и испытано на работоспособность и безопасность эксплуатации согласно действующим предписаниям, и прошло выборочный контроль качества. Фирма STEINEL гарантирует высокое качество и надежную работу изделия. Гарантийный срок эксплуатации составляет 36 месяцев со дня продажи изделия. Фирма обязуется устранить недостатки, которые возникли вследствие недоброкачественности материала или в результате дефектов конструкции. Дефекты устраняются путем ремонта изделия либо заменой неисправных деталей по усмотрению фирмы. Гарантийный срок эксплуатации не распространяется на повреждения, возникшие в результате износа деталей, и на повреждения и недостатки, возникшие в результате ненадлежащей эксплуатации и ухода. Фирма не несет ответственности за повреждения предметов третьих лиц, вызванных эксплуатацией изделия.

Гарантия предоставляется только в том случае, если изделие в собранном и упакованном виде с кратким описанием неисправности было отправлено вместе с приложенным кассовым чеком или квитанцией (с датой продажи и печатью торгового предприятия), по адресу сервисной мастерской.

Ремонтный сервис:

По истечении гарантийного срока или при наличии неполадок, исключающих гарантию, наше сервисное предприятие предлагает свои услуги. В таких случаях, просим отправлять изделие в упакованном виде в ближайшую сервисную мастерскую.

36 месяцев
Гарантия