

**avidsen**  
Simplicity & Comfort\*



## Notice d'installation et d'utilisation

FR



Kit vidéosurveillance

123044

Simplicity & Comfort

## • INTRODUCTION

Le système de vidéosurveillance sans fil avec transmission vidéo à 2,4 GHz équipé d'un détecteur IR et d'une lampe halogène est un très bon agent de dissuasion complet et facile à utiliser, en mesure de surveiller aussi bien de jour que de nuit les lieux de votre habitation ou de votre entreprise à l'endroit où il est installé.

Le système intègre dans une solution unique une caméra, un micro, un détecteur IR, (infrarouges passifs), un projecteur halogène puissant et un transmetteur vidéo à 2,4 GHz.

En branchant le récepteur vidéo par le câble fourni à la prise péritel d'un téléviseur, il est possible de voir et d'entendre en temps réel ce qui se passe dans le secteur où le système a été installé.

La nuit quand le détecteur IR détecte une présence dans son rayon d'action, la puissante lampe halogène s'allume, permettant ainsi de voir clairement les déplacements grâce à la caméra. Vous pourrez choisir parmi 4 durées d'éclairage différentes.

La transmission des images pourra se faire sur n'importe lequel des 4 canaux différents à disposition. Il est possible de recevoir jusqu'à 4 caméras vidéo "sans fil" sur le récepteur.

Il y a deux modes de fonctionnement disponibles : l'allumage automatique et l'allumage manuel.

Pendant le jour le capteur crépusculaire, réglable de l'unité IR, évitera l'allumage de la lampe halogène en économisant de l'énergie.

**Note: Lire attentivement ce manuel avant d'installer et d'utiliser l'appareil.**

## • COMPOSITION DU KIT

fig. 1

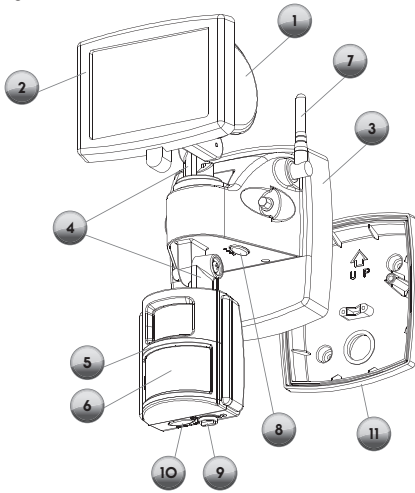

• Système de transmission (fig.1)

- 1- Lampe halogène.
- 2- Vitre de protection en verre trempé.
- 3- Boîtier électrique.
- 4- Fixations réglables.
- 5- Caméra vidéo.
- 6- Détecteur de mouvement à infrarouges passifs (IR).
- 7- Antenne.
- 8- Interrupteur pour la sélection des canaux de transmission.
- 9- Réglage de la sensibilité à la lumière diurne pour rendre la lampe inactive pendant le jour.
- 10- Interrupteur pour le réglage de la durée d'éclairage
- 11- Couverture arrière.

• Récepteur vidéo (fig.2)

- 12- Touche pour la sélection des canaux de réception
- 13- Touche allumage ON/OFF.
- 14- Sortie Audio/Vidéo
- 15- Connecteur d'alimentation.
- 16- LED indicatrice du canal de réception.

fig. 2

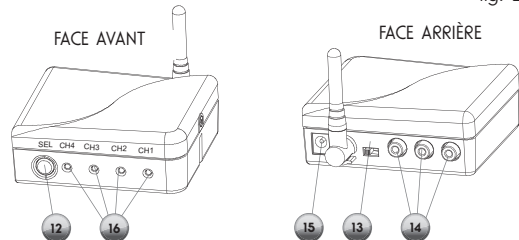

## • PRÉCAUTIONS POUR LA SÉCURITÉ

**ATTENTION!** Vérifiez que vous avez bien débranché l'alimentation électrique avant d'installer le système ou avant d'ouvrir le couvercle arrière de fermeture! Ne pas ouvrir ou apporter de modifications au produit. Danger de chocs électriques!

L'installation ainsi que la première mise en fonction doivent être effectuées par un technicien spécialisé ayant connaissance des standards et des exigences techniques.

Toute opération d'entretien, de réparation, ou même toute opération qui demande le branchement à une tension de 220 V, requiert l'aide d'un technicien expert qualifié.

Au moment de l'installation il faut respecter toutes les normes applicables au niveau national.

Ne pas oublier que pour votre sécurité vous ne devez jamais toucher les parties électriques avant de s'être assuré qu'elles ne sont pas sous tension! Risque de chocs électriques!

Lire attentivement les instructions d'installation afin de connaître l'appareil dans toutes ses fonctions. Observer les indications et conserver les instructions pour pouvoir les relire chaque fois que cela est nécessaire.

En cas de doute sur l'installation, contacter le centre d'assistance technique Avidsen.

- Ne pas installer le système de vidéosurveillance les jours de pluie ou lorsque l'atmosphère est trop humide.
- Le rayon d'action de la lampe est au minimum de 80 cm. Installer le système de façon à ne pas avoir d'obstacles au-dessous de cette distance.
- Les vis de fixation réglables ne doivent pas être enlevées. Une fois le système de vidéosurveillance installé, il faudra les fixer de façon à bloquer la lampe et le capteur IR dans la position souhaitée.
- Ne pas toucher le verre de la lampe halogène quand elle est en fonction. Risque de brûlures! Attendre 5 minutes au moins après l'extinction avant d'effectuer toute opération sur l'appareil.

## • INTALLATION

### Conseil de positionnement:

- Pour un meilleur résultat installer le système de surveillance sur une surface lisse et stable (par exemple un mur), à 2 mètres au-dessus du sol.
- Pour les installations à l'extérieur, il est conseillé de placer l'unité au-dessous d'un auvent ou, de toute manière, de la maintenir à l'abri des intempéries.
- Éviter d'orienter le capteur de mouvement vers des sources de chauffage ou de refroidissement (conditionneur d'air, bouches de chauffage), ou même vers toute source susceptible de faire changer rapidement la température dans la zone du capteur IR.
- Éviter que les rayons du soleil ne frappent directement l'unité.
- Éviter de fixer l'unité sur des arbres, des arbustes ou dans des lieux que des animaux pourraient atteindre facilement
- La portée de transmission entre le transmetteur du système IR et le récepteur vidéo est d'environ 100 mètres en champ libre (sans obstacle).
- La détection de mouvement par le capteur IR est meilleure pour les déplacements perpendiculaires au rayon d'action et moins bonne pour les déplacements parallèles. Installer donc l'unité de façon à optimiser la détection de déplacement par le capteur (fig.3).

fig. 3

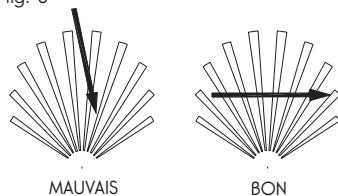
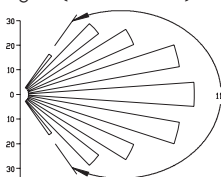

fig. 4 (vue de dessus)



- Le rayon d'action du capteur IR est de 110° (fig.4).

- Le champ d'action du capteur IR est de 20 mètres environ (fig.4 bis).

fig. 4bis (vue de côté)



### Conseil d'installation :

- Il est possible d'installer l'unité aussi bien au mur qu'au plafond (fig.5).

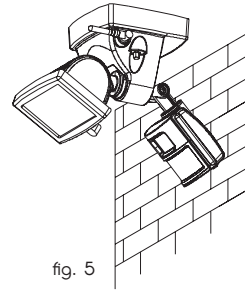

fig. 5

- Dans le montage au mur le système doit être installé verticalement et NON horizontalement (fig.6):

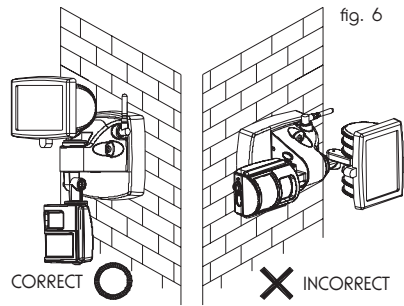

fig. 6

- Ne pas positionner la lampe halogène et le détecteur IR selon des angles tels que le faisceau lumineux du projecteur et le champ d'action du IR se croisent. La chaleur de la lampe empêcherait le bon fonctionnement du détecteur IR (fig.7).

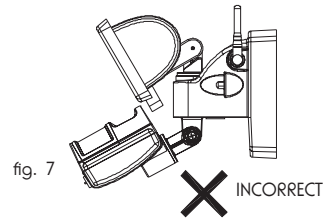

fig. 7

- L'installation idéale conseillée au mur ou au plafond est la suivante (fig.8):

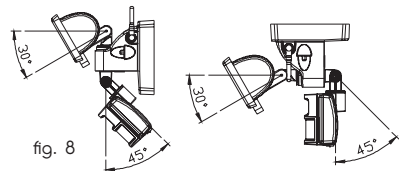

fig. 8

- Il est possible de tourner à droite ou à gauche de 45° aussi bien la lampe halogène que le module IR pour une course totale de 90°. Régler sur la base de vos propres exigences (fig.9):

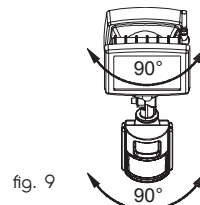

fig. 9

## • INSTALLATION DU BULBE (FIG.10)

### IMPORTANT:

Se référer aux précautions de sécurité relatives à ce manuel avant d'effectuer toute opération avec la tension du réseau à 220 V!

Au cas où vous devriez effectuer une première installation du bulbe ou si vous deviez remplacer un bulbe brûlé, agissez comme suit :

- Vérifier que la tension du réseau à 220 V soit déconnectée !
- Assurez-vous d'avoir fait refroidir la lampe afin d'éviter de fâcheuses brûlures!
- Ne pas utiliser de bulbes d'une puissance supérieure à 150 Watt!

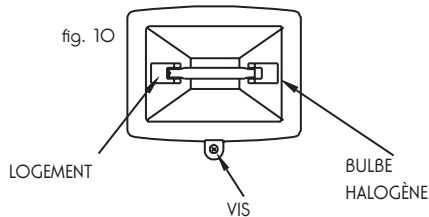

- Dévisser la vis dans la partie frontale inférieure de la lampe halogène en faisant attention à ne pas faire tomber le couvercle en verre trempé.
- En cas de première installation du bulbe, le manipuler avec soin, (avec par exemple un tampon d'outate), en évitant le contact avec les doigts, (ce qui en compromettrait la durée de vie).
- Insérer le bulbe dans les logements en appuyant une extrémité de celui-ci sur un des contacts. Dans le même temps pousser le bulbe vers l'intérieur pour ensuite appuyer l'autre extrémité de celui-ci sur l'autre contact en relâchant la prise.
- Dans le cas où on doit remplacer un bulbe brûlé, extraire le vieux bulbe et procéder comme décrit ci-dessus.
- Refermer la lampe avec le couvercle en verre en le logeant avant dans les crochets de la partie supérieure. Faire attention au joint qui doit rester à son emplacement !
- Replacer le couvercle dans la partie inférieure.
- Visser la vis de fermeture.

## • FIXATION DU COUVERCLE ARRIÈRE

Pour procéder à la fixation du couvercle au mur ou au plafond on doit procéder de la façon suivante:

- Se procurer un câble électrique à trois conducteurs de section 1,5 mm<sup>2</sup>.
- Faire un petit trou au centre du joint en caoutchouc du couvercle (fig.11).

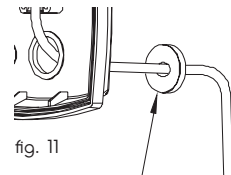

- Insérer une extrémité du câble à l'intérieur de celui-ci et le loger dans le logement de fixation en le bloquant avec la pince-câbles à vis (fig.12):

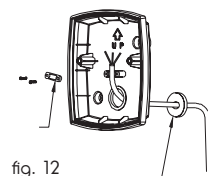

- Fixer le couvercle au mur avec les vis de fixation et les chevilles incluses (fig.13);

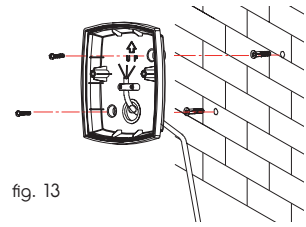



fig. 13

## • RACCORDEMENTS ÉLECTRIQUES (FIG.14)

Vous procéderez alors au raccordement électrique du système comme suit :

- Vérifier que la tension du réseau à 220 V soit déconnectée!
- Raccorder le câble de la PHASE, (de couleur marron), à l'entrée de la borne marquée de la lettre L.
- Raccorder le câble du NEUTRE, (de couleur bleue), à l'entrée de la borne marquée de la lettre N.
- Raccorder le câble de MISE À LA TERRE, (de couleur jaune/vert), à l'entrée de la borne marquée du symbole  .

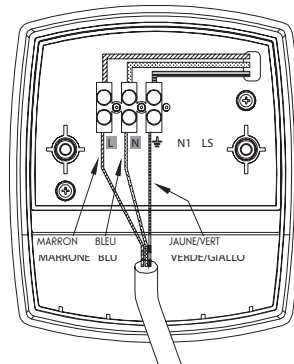

fig. 14

Il est conseillé d'utiliser un interrupteur au mur de façon à rendre plus aisée l'utilisation du système (fig. 15):

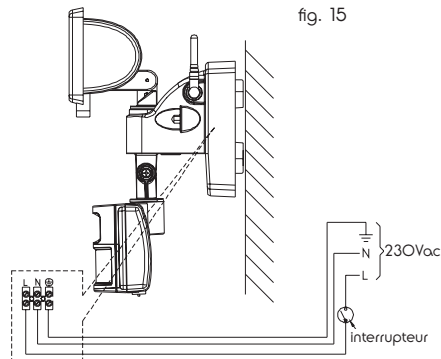

fig. 15

## • FIN DE L'INSTALLATION

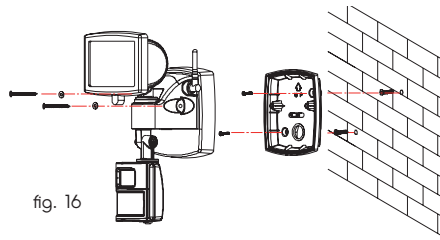

fig. 16

## • MISE EN FONCTIONNEMENT DU SYSTÈME

### PHASE 1: TEST DE L'APPAREIL

Lors de cette phase vous pourrez voir si l'installation fonctionne correctement. Procédez comme suit :

- Régler le petit bouton de la sensibilité à la lumière sur la position de départ initiale "T" (fig.19).
- Positionner l'interrupteur de réglage du temps d'allumage du projecteur sur 5" (5 secondes) (fig.17).

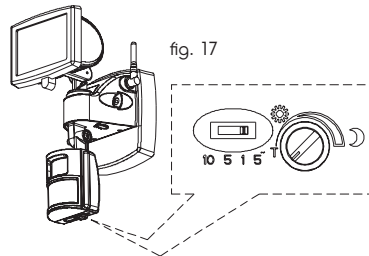

- Appuyer sur l'interrupteur au mur (conseillé) ou raccorder la fiche au réseau électrique. La lampe halogène s'allumera pendant environ une minute pour se chauffer après quoi elle s'éteindra automatiquement.
- Marchez à l'intérieur de la zone de détection du détecteur IR. La lampe halogène s'activera dès que le détecteur détecte le mouvement et restera allumé pendant environ 5 secondes. Après quoi elle s'éteindra de nouveau et tant que le détecteur IR ne détectera pas d'autre déplacement elle restera inactive. Répétez plusieurs fois la même procédure en vérifiant le fonctionnement correct du système. Pour finir réglez le réflecteur et la télécaméra sur la base de vos exigences ou sur la base de nos conseils illustrés précédemment.

### PHASE 2: RÉGLAGE DU TEMPS D'ALLUMAGE DU PROJECTEUR:

Lors de cette phase il est possible de régler le temps d'allumage du projecteur une fois que le détecteur IR a détecté un mouvement à l'intérieur de son champ d'action. Agissez comme suit :

- Avant d'allumer le système, positionner l'interrupteur pour le réglage du temps sur 5" (fig.18).
- Une fois allumés le système et la lampe halogène, attendre environ 1 minute pour le chauffage. Modifier à volonté le temps d'allumage de la lampe désiré au moyen de l'interrupteur à 4 positions. Les unités de temps sont les suivantes:

**5"** = 5 secondes - **1** = 1 minute  
**5** = 5 minutes - **10** = 10 minutes

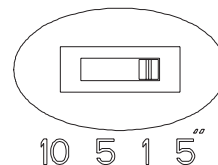

fig. 18

### PHASE 3: RÉGLAGE DE LA SENSIBILITÉ À LA LUMIÈRE (fig. 19)

Dans le mode d'utilisation automatique, (page 9), le réglage de la sensibilité à la lumière détermine à quel niveau de luminosité "naturelle" le projecteur devra s'allumer, (au cas où le détecteur IR détecte un déplacement).

En réglant le bouton (trimmer) vers la demie lune, le détecteur de pénombre incorporé permettra au projecteur hologène de s'allumer lors de la venue du soir, (crépuscule).

En tournant par contre le bouton toujours plus vers le soleil, vous diminuerez pas à pas la sensibilité du détecteur de pénombre, jusqu'à arriver à la valeur de base T.

Dans ces conditions, le détecteur de pénombre est désactivé et le projecteur halogène s'allumera dans n'importe quelle condition de lumière, aussi bien de jour que de nuit.

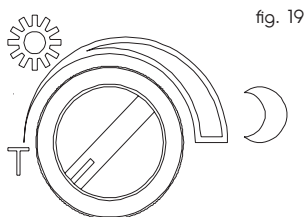

fig. 19

### PHASE 4: SÉLECTION DU CANAL DE TRANSMISSION

La communication optimale entre le système IR et le récepteur sans fil s'obtient en sélectionnant sur les deux unités le même canal de transmission, (les canaux disponibles sont au nombre de 4). Choisir le canal posant le moins de problème en cas d'interférence (fig. 20).

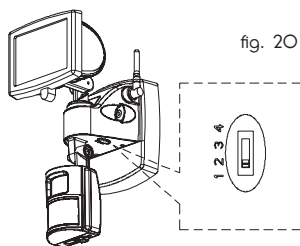

fig. 20

**Note:** Éteindre l'interrupteur principal ou quoi qu'il en soit la source d'alimentation avant d'effectuer le réglage du canal pour garantir une plus grande sécurité de l'opération et éviter de compromettre la stabilité du système.

Il est possible de recevoir jusqu'à 4 signaux provenant d'autant de caméras vidéo qui transmettent sur la même fréquence, (2.4 GHz).

Il sera donc possible de surveiller pas moins de 4 zones différentes.

**Attention:** pour voir les images de la télécaméra il faut être sûrs que le canal programmé sur le récepteur est le même que la caméra vidéo/et le/les transmetteur/s, (fig. 20).

## • MODE D'UTILISATION DU SYSTÈME

En utilisant l'interrupteur au mur conseillé il est possible de choisir deux modes d'utilisation du système:

### Mode Automatique:

- Appuyer sur l'interrupteur au mur pour mettre le système en route. Le projecteur halogène s'allumera automatiquement dès que le détecteur IR détectera un mouvement dans la zone de détection et s'éteindra dès que la source de mouvement sortira de son champ d'action et de toute façon pas avant le temps d'allumage sélectionné. Le système sera activé du crépuscule à l'aube ou sur la base du réglage de la sensibilité à la lumière programmée (PHASE 3, page 8).

### Mode manuel:

- Pour faire en sorte de laisser la lumière allumée indifféremment de la présence ou non d'une source de mouvement, il est opportun d'annuler le mode automatique. Procéder de la façon suivante : allumer et éteindre rapidement, (dans les 4 secondes), deux fois l'interrupteur au mur (conseillé).

L'intervalle entre un allumage et l'autre doit être compris entre 0,5 et 2 secondes.

Dans cette modalité de fonctionnement, le projecteur halogène restera allumé pendant environ 4-6 heures, indifféremment de la présence ou non de mouvement à l'intérieur du champ d'action du détecteur IR. Passé ce délai, la lumière s'éteindra et le système reviendra automatiquement au mode de fonctionnement automatique.

Au cas où vous voudriez revenir du mode manuel au mode automatique il est nécessaire d'éteindre le système et attendre environ 10 secondes avant de le remettre en marche.

## • CARACTÉRISTIQUES DU RÉCEPTEUR SANS FIL

Le récepteur sans fil à 2.4 GHz, (fig. 2 page 2), peut être raccordé avec le câble fourni à des appareils TV, VCR, VCD/RW ou DVD/RW. Branché à un de ces produits, le récepteur est en mesure de lui communiquer les images prises par la caméra du détecteur IR. Il est possible de sélectionner parmi 4 canaux différents de transmission au moyen de la touche de sélection SEL. L'installation et l'utilisation sont très simples.

## • RACCORDEMENT DU RÉCEPTEUR SANS FIL (FIG.2)

Exemple de raccordement du récepteur à un téléviseur:

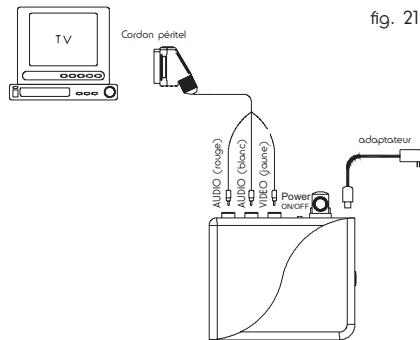

fig. 21

- Raccorder le cordon péritel fourni dans la prise péritel de votre téléviseur.
- Raccorder l'autre extrémité du câble RCA rouge (vidéo), RCA blanc, (audio) et RCA rouge (audio) dans les entrées du récepteur sans fil marquées des mêmes couleurs.
- Raccorder l'alimentation fournie à l'entrée DC 9V du récepteur sans fil.

## • UTILISATION DU RÉCEPTEUR SANS FIL (FIG.2)

Une fois les raccordements effectués comme décrit, vous pourrez commencer à utiliser le système de façon complète:

- Allumer le récepteur sans fil en déplaçant le sélecteur sur ON.
- Choisir au moyen de la touche de sélection SEL le canal de réception désiré et de toute façon égal à celui programmée sur la caméra vidéo. Une LED signalera le canal sélectionné.
- Allumer la source vidéo à laquelle le récepteur est raccordé, (exemple classique: une TV), et se positionner sur le canal AV relatif à l'entrée péritel utilisée. Les images transmises par le système IR pourront alors être visibles.

## • RÉOLUTION DES PROBLÈMES

Le projecteur halogène ne s'allume pas:

- Vérifier que les raccordements électriques ont été correctement effectués.

**Note: toujours se rappeler de couper l'alimentation électrique avant d'effectuer toute opération de raccordement. Danger de chocs électriques!**

- Vérifier que le bulbe du réflecteur n'est pas brûlé.

**Note: Faire refroidir le réflecteur avant d'effectuer n'importe quelle opération !**

La lumière ne s'éteint pas:

- Vérifier que les raccordements électriques ont été correctement effectués. Respecter les **notes** relatives à votre sécurité citées ci-dessus.
- Contrôler que le système n'a pas été programmé sur le mode manuel ou que le temps d'allumage du projecteur halogène n'a pas été programmé sur un temps d'allumage trop élevé.

Si le système n'est pas utilisé temporairement:

- Éteindre depuis l'interrupteur au mur le système ou interrompre l'alimentation en attendant environ 30 secondes. Sélectionner le canal de transmission désiré avant de rallumer le système.

**Note: En cas de problèmes ou pour des informations techniques, n'hésitez pas à contacter l'assistance technique Avidsen Tél. 02 47 34 30 69.**

## • CARACTÉRISTIQUES TECHNIQUES

Système de vidéosurveillance avec détecteur IR et transmetteur.

**Alimentation:** 230 V / 50 Hz

**Type et puissance maximum du bulbe:** Max. 150 W – Bulbe halogène

**Angle de détection du détecteur IR:** Jusqu'à 110° à 20°C

**Distance de détection du détecteur IR:** Jusqu'à environ 20 m à 20°C

**Angles de rotation lampe:** horizontal 90°, vers le bas 30°, vers le haut 90°

**Angles de rotation détecteur IR:** horizontal 90°, vers le bas 30°, vers le haut 90°

**Hauteur d'installation:** 2m avec un système monté au mur.

**Contrôles depuis l'interrupteur:** On/Off/Mode manuel

**Mode de fonctionnement du détecteur:** Automatique

**Temps d'allumage du projecteur halogène:** 5s, 1, 5, 10 min.

**Réglage de la sensibilité à la lumière:** Oui

**Temps de chauffage:** environ 1 minute

**Type d'objectif:** en couleurs, CMOS

**À utiliser uniquement en intérieur**

**Système TV:** PAL/NTSC

**Lignes de résolution TV:** 320

**Résolution en Pixels (HxV):** PAL: 628x582 - NTSC: 510x492

**Autoexposition:** supérieure à 1/15000 s

**Lentilles:** F=4.4 mm F=2.0

**Angle lentilles:** 56° en diagonale

**Angle lentilles:** 56° en diagonale

**Sensibilité:** < 3 Lux à F 1.2

**Rapport signal/bruit:** >48 dB

**Microphone:** Incorporé

**Fréquences des 4 canaux sur bande 2.4 GHz:** 2413 MHz / 2432 MHz / 2451 MHz / 2470 MHz +/- 200 KHz

Récepteur sans fil:

**Tension d'entrée de l'alimentation:** 230 V / 50 Hz

**Tension de sortie de l'alimentation:** 9V DC 500 mA

**Sortie Vidéo:** de 0.9 V à 1.35 Vpp, 75 Ohm

**Distance maximale d'utilisation entre transmetteur et récepteur:** 100 mètres en champ libre

**Classe de protection:** classe 1

**Degré de protection:** IP44

Sous réserve de modifications au produit et au manuel d'utilisation sans obligation de préavis.

## • GARANTIE ET SERVICES

Le Kit de vidéosurveillance Avidsen est garanti 1 an, pièces et main d'oeuvre, à compter de la date d'achat (facture obligatoire).

La garantie ne couvre pas les dommages causés par la négligence, la volonté délibérée, les accidents, un voltage excessif. Le système doit être installé selon les instructions données dans le présent manuel d'utilisation. Toute intervention sur l'appareil, hors des limites de la garantie, annule la garantie.

**ATTENTION: LA GARANTIE NE COUVRE PAS LE BULBE HALOGÈNE**



Ce logo signifie qu'il ne faut pas jeter les appareils hors d'usage avec les ordures ménagères. Les substances dangereuses qu'ils sont susceptibles de contenir peuvent nuire à la santé et à l'environnement. Faites reprendre ces appareils par votre distributeur ou utilisez les moyens de collecte sélective mis à votre disposition par votre commune.

Pour toute information, consultez la Hot Line au **02 47 34 30 69**

Avant d'appeler:

1/ Vérifier d'avoir respecté les instructions fournies

2/ en cas de panne, contactez immédiatement notre Hot Line

3/ Munissez-vous du code produit et du numéro de série

Conservez l'emballage d'origine en bon état, en cas de retour éventuel.

L'appareil ne doit absolument pas être ouvert ou réparé par des personnes étrangères à la société Avidsen ou aux centres d'assistance conventionnés.

# avidsen

## DECLARATION DE CONFORMITE CE (DIRECTIVES R&TTE 99/5/CE)

SOCIETE (fabricant, mandataire, ou personne responsable de la mise sur le marché de l'équipement)

Nom : SAS AVIDSEN

Adresse : NODE PARK Touraine  
37310 TAUXIGNY, France

Téléphone : (33) 2 47 34 30 60 Télécopie : (33) 2 47 34 30 61

### IDENTIFICATION DE L'EQUIPEMENT

Marque : AVIDSEN

Désignation commerciale : Kit de vidéosurveillance sans fil et phare halogène

Référence commerciale : 123044

Référence usine : VC301 (Émetteur) + VR121 (Récepteur)

*Je soussigné,*

**NOM ET QUALITE DU SIGNATAIRE : Alexandre CHAVEROT, président**

Déclare sous mon entière responsabilité que : le produit décrit ci-dessus est conforme à la directive R&TTE 99/5/CE et sa conformité a été évaluée selon les normes applicables en vigueur :

Que sa conformité a été évaluée selon les normes applicables en vigueur :

- . EN 301 489-01 V1.6.1
- . EN 301 489-3 V1.4.1
- . EN 60065 (ed. 2002)
- . EN 60598-1 (ed. 2004) + A1:2006
- . EN 60598-2-1 (ed. 1989)
- . EN 300 440-1 V1.3.1
- . EN 300 440-2 V1.1.2

Date : 06 Août 2008

Signature :

